



Propane Stove 9944 Series

INSTRUCTIONS FOR USE

U.S. Patent No. D498,388
© 2006 The Coleman Company, Inc.
www.coleman.com



For Outdoor Use Only

IMPORTANT

CONSUMER/USER: This instruction manual contains important information necessary for the proper assembly and safe use of the appliance. Read and follow all warnings and instructions before assembling and using the appliance. Follow all warnings and instructions when using the appliance. Keep this manual for future reference.

If you have questions about assembly, operation, servicing or repair of these grills, please call Coleman at 1-800-835-3278 or TDD: 316-832-8707. In Canada call 1-800-387-6161.



ANSI Z21.89a-2006/CSA 1.18a-2006
Outdoor Cooking Specialty Gas Appliances

Contents

General Safety Information
To Set up
Fill Pan with Water
Burner and Orifice
Leak Check
Setup with Hose and Refillable Cylinder
Operation
To Light
Cooking Tips
To Turn Off
Tear Down/Clean
Storage
Maintenance
Troubleshooting
Service
Things You Should Know
Replacement Parts
Accessories
Warranty

General Safety Information

DANGER

If you smell gas:

1. Shut off gas to the appliance.
2. Extinguish any open flame.
3. Open lid.
4. If odor continues, keep away from the appliance and immediately call your gas supplier or your fire department.

Failure to follow these instructions could result in fire or explosion which could cause property damage, personal injury or death.

DANGER

1. Never operate this appliance unattended.
2. Never operate this appliance within 10 feet (3.05 m) of any other gas cylinder.
3. Never operate this appliance within 25 feet (7.5 m) of any flammable liquid.
4. Do not fill cooking vessel beyond maximum fill line.
5. Heated liquids remain at scalding temperatures long after the cooking process. Never touch cooking appliance until liquids have cooled to 115°F (45°C) or less.
6. If a fire should occur, keep away from the appliance and immediately call your fire department. Do not attempt to extinguish an oil or grease fire with water.

Failure to follow these instructions could result in fire, explosion or burn hazard, which could cause property damage, personal injury or death.

Only persons who can understand and follow the instructions should use or service this outdoor stove.

If you need assistance or outdoor stove information such as an instruction manual or labels, contact The Coleman Company, Inc.

DANGER





CARBON MONOXIDE HAZARD

- This appliance can produce carbon monoxide which has no odor.
- Using it in an enclosed space can kill you.
- Never use this appliance in an enclosed space such as a camper, tent, car or home.

CAUTION

- The use of alcohol, prescription or non-prescription drugs may impair your ability to properly assemble or safely operate the appliance.
- When cooking with oil/grease, fire extinguishing materials shall be readily accessible. In the event of an oil/grease fire, do not attempt to extinguish with water. Use Type BC dry chemical fire extinguisher or smother fire with dirt, sand or baking soda. Immediately call the fire department.
- In the event of rain or other forms of precipitation while cooking with oil/grease, cover the cooking vessel immediately and turn off the appliance burners and gas supply. Do not attempt to move the appliance or cooking vessel.
- When cooking, the appliance must be on a level, stable surface in an area clear of combustible material. An asphalt surface (blacktop) may not be acceptable for this purpose.
- Do not leave the appliance unattended. Keep children and pets away from the appliance at all times.
- Do not place empty cooking vessel on the appliance while in operation. Use caution when placing anything in cooking vessel while the appliance is in operation.
- Do not move the appliance when in use.
- This appliance is not intended for and should never be used as a heater.

This manual contains important information about the assembly, operation and maintenance of this outdoor propane appliance. General safety information is presented on this page and is also located throughout these instructions. Particular attention should be paid to information accompanied by the safety alert symbol “ DANGER”, “ WARNING”, “ CAUTION”.

Keep this manual for future reference and to educate new users of this product. This manual should be read in conjunction with the labeling on the product.

Safety precautions are essential when any mechanical or propane fueled equipment is involved. These precautions are necessary when using, storing, and servicing. Using this equipment with the respect and caution demanded will reduce the possibilities of personal injury or property damage.

The following symbols shown below are used extensively throughout these instructions. Always heed these precautions, as they are essential when using any mechanical or propane fueled equipment.

DANGER

DANGER indicates an imminently hazardous situation which, if not avoided, will result in death or serious injury.

WARNING

WARNING indicates a potentially hazardous situation which, if not avoided, could result in death or serious injury.

CAUTION

CAUTION indicates a potentially hazardous situation which, if not avoided, may result in minor or moderate personal injury, or property damage.

DANGER



• EXPLOSION - FIRE HAZARD

- Never store propane near high heat, open flames, pilot lights, direct sunlight, other ignition sources or where temperatures exceed 120 degrees F (49°C).
- Propane gas is heavier than air and leaking propane will sink to the lowest level possible. It can ignite by ignition sources including matches, lighters, sparks or open flames of any kind many feet away from the original leak. If you smell gas, leave the area immediately.
- Never install or remove propane tank while outdoor stove is lighted, near flame, pilot lights, other ignition sources or while outdoor stove is hot to touch.
- During operation, this product can be a source of ignition. Never use the stove in spaces that contain or may contain volatile or airborne combustibles, or products such as gasoline, solvents, paint thinner, dust particles or unknown chemicals. Minimum distance from sides and back of unit to walls or railings is 12 inches (30.5 cm). Do not use under overhead unprotected combustible construction.
- Provide adequate clearances around air openings into the combustion chamber.
- DO NOT use gas stove indoors or store any propane cylinder(s) indoors, including in the garage, breezeways, sheds or enclosed areas.
- Do not obstruct the flow of combustion and ventilation air.

WARNING

We cannot foresee every use which may be made of our products.

Check with your local fire safety authority if you have questions about use.

Other standards govern the use of fuel gases and heat producing products for specific uses. Your local authorities can advise you about these.

- Never refill disposable cylinders.
- Use the preset regulator that came with the stove. Do not attempt to adjust.
- The installation must conform with local codes or, in absence of local codes, with the *National Fuel Gas Code, ANSI Z223.1/NFPA 54, Storage and Handling of Liquefied Petroleum Gases, ANSI/NFPA 58 or CSA B149.1, Natural Gas and Propane Installation Code.*
- This appliance is not intended to be installed in or on recreational vehicles and/or boats.
- This appliance is not intended for commercial use.

DANGER



• CARBON MONOXIDE HAZARD

- This stove is a combustion appliance. All combustion appliances produce carbon monoxide (CO) during the combustion process. This product is designed to produce extremely minute, non-hazardous amounts of CO if used and maintained in accordance with all warnings and instructions. Do not block air flow into or out of the stove.
- Carbon Monoxide (CO) poisoning produces flu-like symptoms, watery eyes, headaches, dizziness, fatigue and possibly death. You can't see it and you can't smell it. It's an invisible killer. If these symptoms are present during operation of this product **get fresh air immediately!**
- **For outdoor use only. If stored indoors, detach and leave cylinder outdoors.**
- **Never use inside house, camper, tent, vehicle or other unventilated or enclosed areas. This stove consumes air (oxygen). Do not use in unventilated or enclosed areas to avoid endangering your life.**

CALIFORNIA PROPOSITION 65:

WARNING: This fuel, and byproducts of combustion of this fuel, contain chemicals known to the state of California to cause cancer, birth defects, or other reproductive harm.

WARNING

- This product is fueled by propane gas. Propane gas is invisible, odorless, and flammable. An odorant is normally added to help detect leaks and can be described as a "rotten egg" smell. The odorant can fade over time so leaking gas is not always detectable by smell alone.
- Use only propane gas set up for vapor withdrawal.
- Propane gas should be stored or used in compliance with local ordinances and codes or with ANSI/NFPA 58. Turn off propane and disconnect cylinder when not in use.
- Cylinders must be stored out of reach of children.

WARNING



• BURN HAZARD

- Never leave stove unattended when hot or in use.
- Keep out of reach of children.

CAUTION

• SERVICE SAFETY

- Keep all connections and fittings clean. Inspect propane cylinder and stove propane connections for damage before attaching.
- During set up, check all connections and fittings for leaks using soapy water. Never use a flame. Bubbles indicate a leak. Check that the connection is not cross-threaded and that it is tight. Perform another leak check. If there is still a leak, remove the cylinder and contact Coleman for service or repairs.
- Use as a cooking appliance only. Never alter in any way or use with any device or part not expressly approved by Coleman.
- Clean stove frequently to avoid grease accumulation and possible grease fires.

Technical Characteristics

Input: 16,000 BTU/H
Category: Pressure regulated propane
Fuel: 16.4 oz. disposable propane cylinders
Regulator: 9944

To Set Up

Step 1

- Remove stove, legs and regulator from packaging.
- Regulator is packed in the end of the Styrofoam near front of stove.
- Inspect all packing and remove all parts.
- Your unit includes:
 - (2) Side tables
 - (1) Stove
 - (1) Lid
 - (1) Waterpan
 - (1) Regulator
 - (1) Grill
 - (4) Legs



■ See replacement parts list for identification.

Step 2

- Use a ground cloth to protect the finish.
- Place stove on back and remove side tables.



- Remove legs from mounting brackets on bottom of stove.



- Thread legs into receivers on bottom of stove handles.



- Stand stove up and adjust leg levelers if necessary.



Step 3

- Place side table wire fingers in holes on top of stove handles and push down on table until it stops.



Step 4

- Open Lid.
- Remove packing from cooking surfaces, merchandising material from inside lid, and any other combustible materials from inside the stove.

Fill Pan with Water

CAUTION

- Do not use the stove without the water pan in place.
- Coleman recommends water in the water pan when in use. This will help prevent a grease flare-up.

- Make sure pins in WATER PAN match holes in COOKTOP.

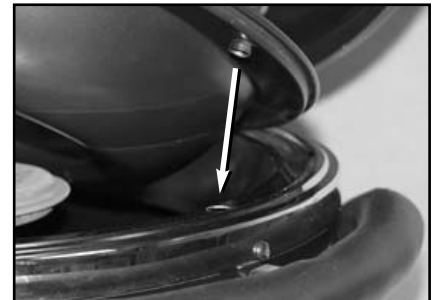

- Cleanup will be improved if you fill WATER PAN to mark indicated (MAX).



To Set Up *cont.*

- Place the grill onto the stove.



Burner and Orifice

- Proper location of the burner with respect to the orifice is important. To verify the proper installation of the burner tube, remove the water pan and look downward through the opening. The burner tube must be located over the brass orifice fitting.
- Check and clean the burner/venturi tubes for insects and insect nests. A clogged tube can lead to a fire beneath the appliance.

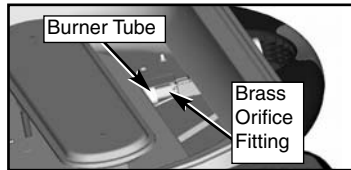

Leak Check

⚠ WARNING

- Perform leak test outdoors.
- Extinguish all open flames.
- NEVER leak test when smoking.
- Do not use the outdoor stove until connection has been leak tested and does not leak.

NOTE: Use Coleman® 16.4 oz disposable propane cylinders. The LP gas cylinder(s) used with stoves must be constructed and marked in accordance with the specifications for LP-gas cylinders of the U.S. Department of Transportation or *Transport Canada, CAN/CSA B339, Cylinders, Spheres and Tubes for the Transportation of Dangerous Goods.*

Leak Check *cont.*

Step 1

- Make sure burner valve is off.

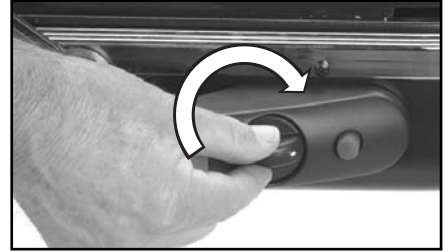

Step 2

- Remove plastic cap from top of propane cylinder. Save cap for use in storing. Screw propane cylinder into REGULATOR. Be careful not to cross-thread. **HAND TIGHTEN** only.



Step 3

- Check the connection between the cylinder and the regulator with soapy water. Bubbles indicate a leak. Check that the connection is not cross-threaded and that it is tight. Perform another leak check. If there is still a leak, remove the cylinder and contact Coleman for service or repairs.

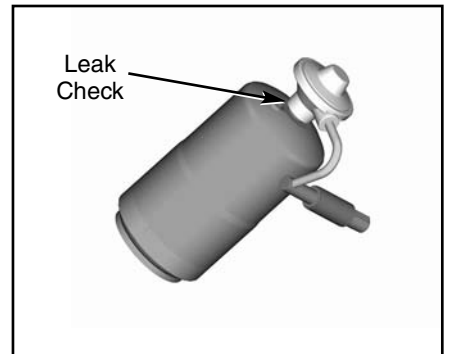

- The regulator uses a threaded fitting to attach to the stove. It is necessary to hold the stove to make sure the fitting is seated. Align the regulator to the fuel tube on the rear of the stove and push on. Screw on the outer threaded sleeve in a clockwise direction until tight.



Step 4

- Never operate stove with propane cylinder in an inverted position.



⚠️ WARNING

- Read and follow all instructions and warnings provided with your appliance.
- Do not store LP gas cylinders under or near this appliance.
- Never fill the cylinder beyond 80% full.
- Failure to follow the above instructions exactly may result in fire causing death or serious injury.

- When used with a stove, the maximum pot size is 12 inches diameter and the minimum pot size is 7 1/2 inches diameter.
- When using extension hose always point the cylinder valve toward the fuel inlet of the appliance.
- Maintain proper clearances between cylinder and appliance. The stove must be used on stand or legs with 20-24 inch clearance between cylinder and inlet of appliance.
- Clean and inspect the hose before each use. If there is evidence of abrasion, wear, cuts or leaks, the hose must be replaced prior to use. The replacement hose must be that specified by The Coleman Company, Inc.
- Never alter in any way or use with any device or part not expressly approved by Coleman.

INSTRUCTIONS FOR USE:

- High Pressure Hose Extension 9941-130 is only for use with Coleman propane appliance models 9941, 9944, and 9948.
- Do not use extension hose when operating appliance on table top. Use disposable 16.4 oz. propane cylinders when operating on table top.
- The LP-gas supply cylinder to be used must be constructed and marked in accordance with the specifications for LP-gas cylinders of the U.S. Department of Transportation (DOT) or the National Standard of Canada, *CAN/CSA B339, Cylinders, Spheres and Tubes for the Transportation of Dangerous Goods*.
- If a refillable cylinder is used, it must have a collar to protect the cylinder valve.

ASSEMBLING HIGH PRESSURE HOSE:

- Make sure burner valves are off. (Fig. 1)
- Attach hose to regulator and regulator to stove. (Fig. 2)
- Attach hose to cylinder. (Fig. 3)
- Open cylinder valve.
- Perform leak check on Hose to Regulator, and Hose to Cylinder connections with soapy water. Bubbles indicate a leak. Check that the connection is not cross-threaded and that it is tight. Perform another leak check. If there is still a leak, remove the cylinder and contact Coleman for service or repairs. (Fig. 4 and 5)

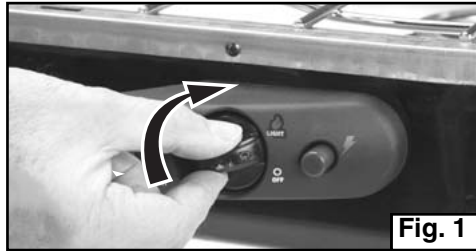

Fig. 1

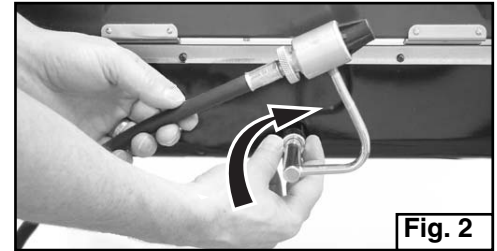

Fig. 2

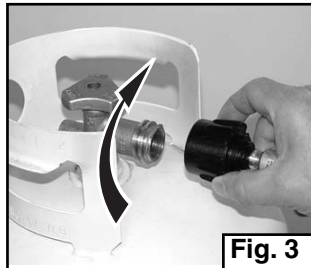

Fig. 3

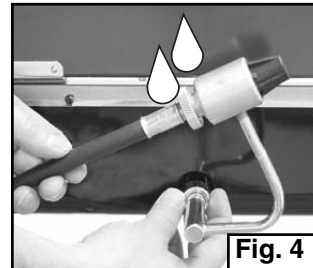

Fig. 4

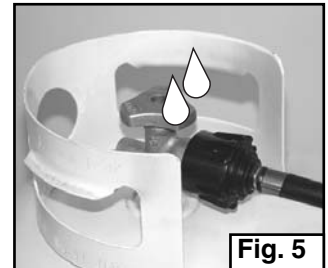

Fig. 5

DISMANTLING HIGH PRESSURE HOSE:

- Before dismantling high pressure hose, be sure gas pressure in hose is eliminated.
- Ignite stove and turn off gas valve on cylinder.
- Allow flame to self-extinguish.
- When flame is out, close valves on appliance.
- Remove hose.

⚠️ WARNING

- For use with leg or stand equipped appliances only.
- The gas hose is a tripping hazard. Keep yourself and others away from the gas hose when in use or attached to an appliance.
- Do not tip or move the fuel supply.

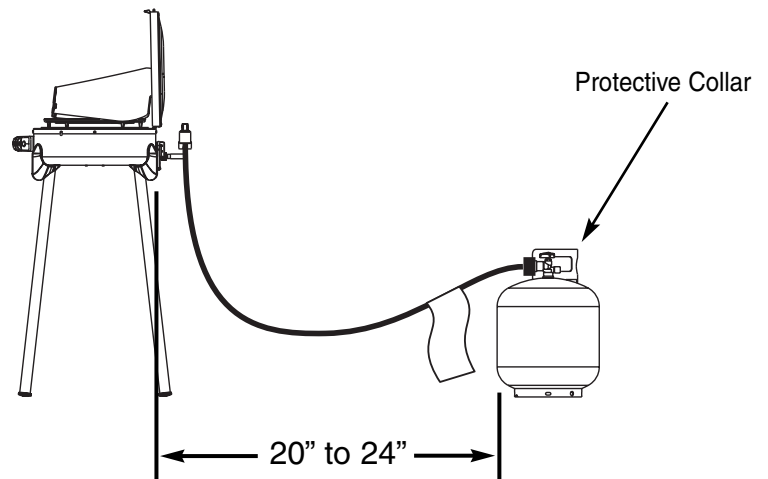

- Turn off fuel at the cylinder and disconnect both ends of the hose when not in use.
- You must follow these instructions exactly or a fire causing death or serious injury may occur.

Operation

⚠ DANGER



• CARBON MONOXIDE HAZARD

- For outdoor use only.
- Never use inside house, or other unventilated or enclosed areas. This outdoor stove consumes air (oxygen). Do not use in unventilated or enclosed areas to avoid endangering your life.

⚠ DANGER



• EXPLOSION - FIRE HAZARD

- Propane is heavier than air and can accumulate in low places. If you smell gas, leave the area immediately.
- Always attach or detach propane source outdoors; never while stove is lighted, near flame, pilot lights, other ignition sources or while stove is hot to touch.
- This stove is very hot during use and can ignite flammables too close to the burner. Minimum distance from sides and back of unit to walls or railings is 12 inches (30.5 cm). Do not use under overhead unprotected combustible construction. Keep gasoline and other flammable liquids and vapors well away from stove.

- Do not attempt to operate until you have read and understood all General Safety Information in this manual and all assembly is complete and leak checks have been performed.

To Light

⚠ WARNING



• BURN HAZARD

- This appliance will be hot during and after use. Use insulated oven mitts or gloves for protection from hot surfaces or splatter from cooking liquids.
 - Never leave stove unattended when hot or in use.
 - Keep out of reach of children.
- Open the stove lid. Do not attempt to light the stove with lid closed.
■ Open BURNER VALVE and push igniter button several times until burner lights. (If the stove is wet, the igniter may not spark until it dries out.)



To Light *cont.*

- The unit may be match lighted if there is no ignition.
- First, remove cooking surface.
- Hold lit match next to BURNER and open BURNER VALVE slowly.



- Adjust flame to desired heat level.



- A good flame should be blue with minimal yellow tip. Some yellow tips on flames are acceptable as long as no carbon or soot deposits appear.

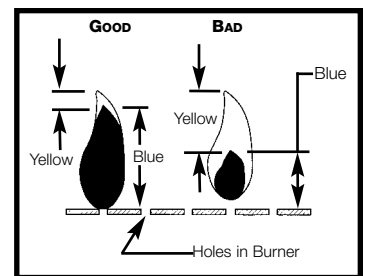

NOTE: If the burner flame is accidentally extinguished, turn off the regulator valve and wait 5 minutes before relighting the appliance.

Cooking Tips

⚠ CAUTION

- Do not place a pot or a pan on grill surface. Damage will occur and void the warranty.
- Clean cooking surface with warm water and detergent before first use.
- The grill has a porcelain coating.
- The grill surface is ideal for steaks, hamburgers or chicken.
- Coleman recommends fresh water in the water pan when in use. Fresh water in the water pan will help food taste better and keep it from drying out.
- The lid is removable. Tilt forward and lift.

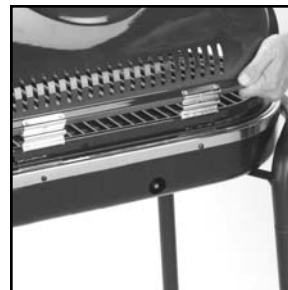

To Turn Off

- Push the burner valve knob inward and close burner valve firmly.

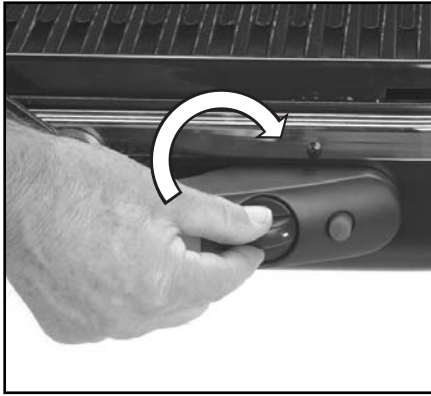

Tear Down/Clean

- Be sure stove is cool.
- Always detach propane cylinder outdoors away from ignition sources.
- Unscrew the threaded outer sleeve that connects the regulator to the stove by turning it counterclockwise then remove regulator from the stove fuel line.
- Detach propane cylinder from regulator and replace the plastic protective cap onto cylinder threads.



- Be sure surfaces are cool.
- Remove the grill. Clean the grill with warm water & detergent.



- Remove the water pan and discard the water and grease.
- Clean the water pan with warm water and mild household cleaner. Do not use abrasives.
- Wipe the stove clean with soft cloth and mild household cleaner. Do not use abrasives.



Tear Down/Clean cont.

To Remove Side Table(s)

- Remove side table(s).



To Remove Legs from Stove

- Place stove on back and unscrew legs from receivers in stove handles.
- Thread foot pad into leg.

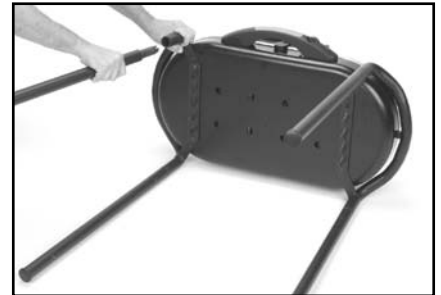

- Snap legs in mounting brackets on bottom of stove.



- Align arrows on side tables with legs on stove and snap tables to bottom for storage.



- When transporting stove, ensure that lid is locked.



Storage

DANGER



• EXPLOSION - FIRE HAZARD

- Never store propane near high heat, open flames, pilot lights, direct sunlight, other ignition sources or where temperatures exceed 120 degrees F (49°C).
- The cylinder must be disconnected when the stove is in storage.
- Do not store a spare LP-gas cylinder under or near this appliance. Failure to follow the above instructions exactly may result in fire causing death or serious injury.

- Store propane tank in safe manner. Refer to Chapter 5 of *Standard for Storage and Handling of Liquefied Gases*, ANSI/NFPA 58. Follow all local codes. Always store propane tanks outdoors.
- Store stove in a dry, clean and safe place.
- Place the cleaned water pan, grill, griddle and REGULATOR into the stove for storage.
- For long-time storage, clean and dry all stove parts before storing. This will keep the unit clean and ready for the next season.

Maintenance

WARNING



• BURN HAZARD

- Do not touch or attempt any maintenance on stove for at least one hour after use.
- Make sure all controls are off and propane tank has been removed before doing maintenance.

To enjoy years of outstanding performance from your stove, perform the following maintenance activities on a regular basis:

- Keep exterior surfaces clean.
- Use warm soapy water for cleaning. Never use flammable or abrasive cleaning agents.

- Airflow must be unobstructed. Keep controls, burner and circulating air passages clean. Signs of possible blockage include:
 - Gas odor
 - Stove makes popping noises
 - Smoky flame.
- Spiders and insects can nest in burner orifices. This condition can damage the stove and render it unsafe for use. Clean burner holes by using a heavy-duty pipe cleaner. Compressed air may help clear away small particles.
- Carbon deposits may create a fire hazard. Clean burner with warm soapy water if any carbon deposits develop.
- If the stove has been left uncovered and is wet from rain, snow, yard sprinklers, etc., allow to dry (at least 30 minutes prior to use).
- NOTE: In a salt-air environment (such as near an ocean), corrosion occurs more quickly than normal. Frequently check for corroded areas and repair them promptly.

Troubleshooting

Problem	Possible Cause	Solution
Burner won't light	Gas pressure is low.	Cylinder is empty. Replace cylinder.
	Air in gas line.	Burner may take up to one minute to light after a propane bottle has been connected.
	Igniter is wet.	Light the stove with a match.
Burner won't stay lit	Dust and/or dirt built up around burner	Clean dirt and/or dust from around burner.
Burner flame is low	Gas pressure is low	Replace cylinder.
	Outdoor temperature is less than 40° F and tank is less than 1/4 full.	Use a full cylinder.
	Fuel flow is restricted.	Check burner and orifices for blockage. Adjust control knob to full ON position.
Improper Flame (Flame should be blue with hint of yellow on tips)	Fuel flow is restricted.	Check burner, orifices and venturi for blockage (bugs, dirt, cobwebs).

Service

- Repair to gas passages and associated components should be done only by Coleman or an authorized service person.
- Owner repair and service should be limited and performed only to the following:
 - Cleaning
 - Cylinder replacement
- For Authorized Repair & Service, call 1-800-835-3278.

Things you should know

1. It is unsafe and illegal in some places to store or use propane cylinders of greater than 1.14 kg (2.5 lbs) water capacity (approximately 1 lb. propane) in occupied enclosures.
2. If using refillable propane cylinder, use only Coleman® parts and accessories.
3. The usual storage areas for camping and picnic equipment are the basement, attic, or garage. To avoid the accumulation of dust, cobwebs, etc., that is common in these areas, place your stove in optional carry case (sold separately) or a plastic bag and seal it with a rubber band.
4. For repair service call one of the numbers listed on the cover of this manual for location of your nearest Coleman Service Center. If product must be mailed to Service Center, attach to product your name, address and a description of problem and mail to Service center with shipping and **insurance** prepaid. If necessary to write the Service Center or factory, refer to your stove by model number. **Do not send propane cylinder.**
5. If not completely satisfied with the performance of this product, please call one of the numbers listed on the cover of this manual.

Parts List

No. Part No. Description

1	9944-5081	Lid Assembly
2	9944-3151	Grill
3	9944-3301	Water Pan
4	9944-5631	Side Table Assembly
5	9944-1891	Leg Assembly
6	9944-1881	Foot Pad
7	9942-1491	Control Knob
8	9942A5251	Regulator Assembly

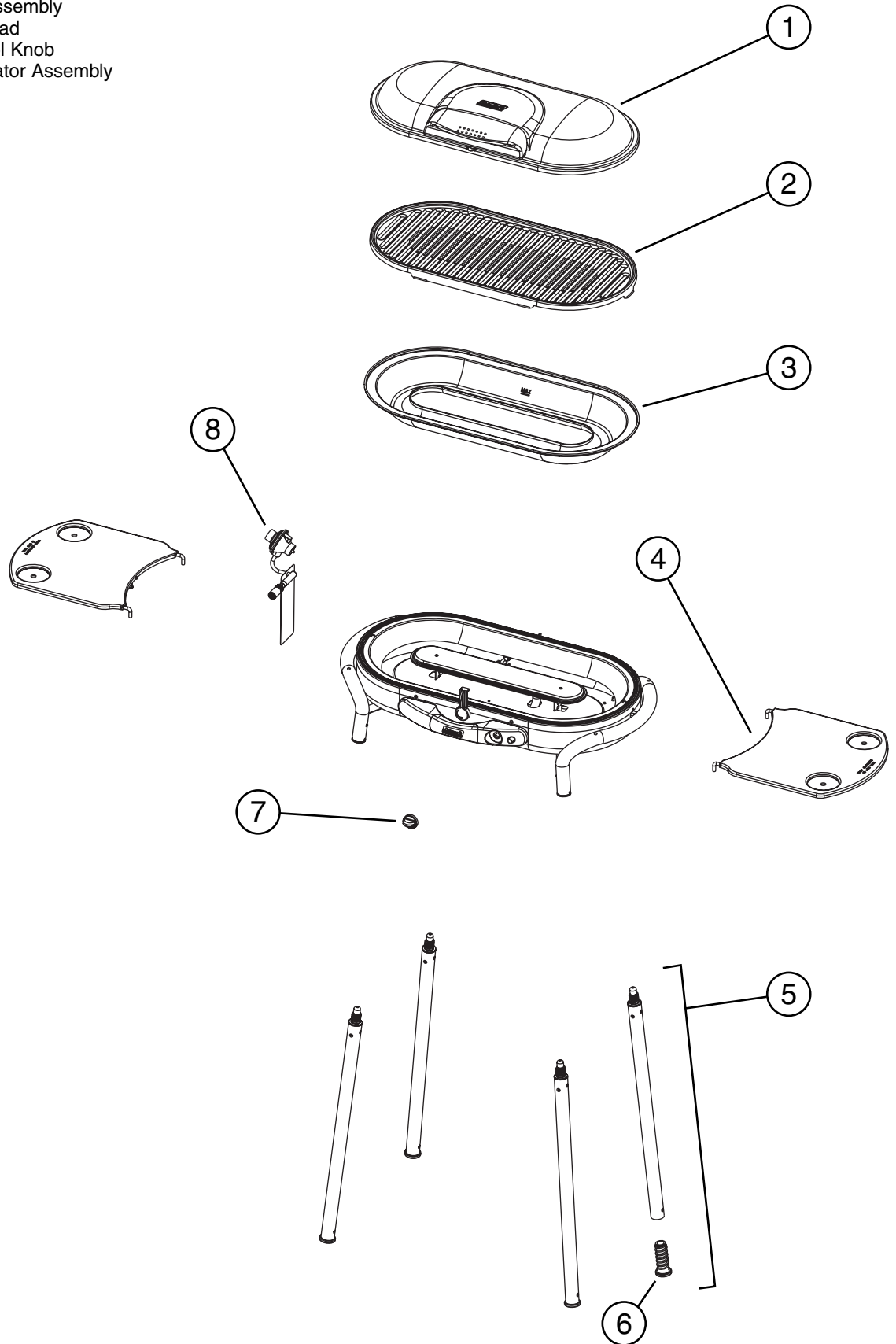

Accessories

The following accessories are available:

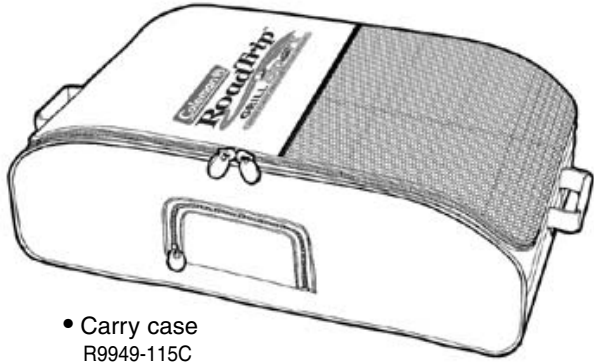

- Carry case
R9949-115C



- 5 ft. High Pressure Hose & Adapter (connects appliance to refillable propane cylinder)
9941-1301

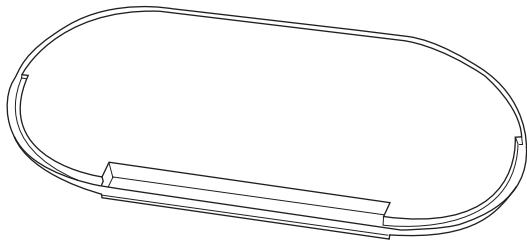

- Full Griddle
R9941A325C

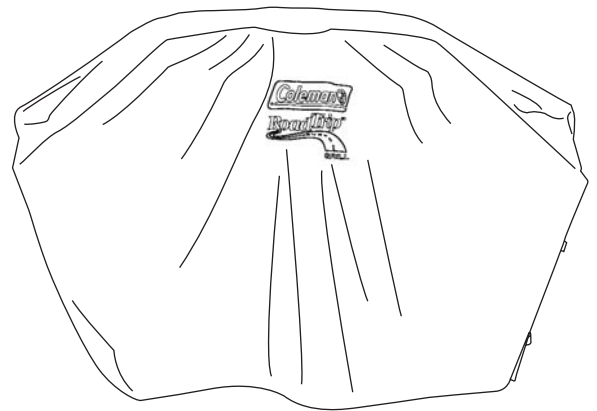

- Grill Cover
R9941-150C

Visit us at www.coleman.com
or
Call us at 1-800-835-3278

Limited Five Year Warranty

The Coleman Company, Inc. ("Coleman") warrants that for a period of five years from the date of original retail purchase, this product will be free from defects in material and workmanship. Coleman, at its option, will repair or replace this product or any component of the product found to be defective during the warranty period. Replacement will be made with a new or remanufactured product or component. If the product is no longer available, replacement may be made with a similar product of equal or greater value. This is your exclusive warranty.

This warranty is valid for the original retail purchaser from the date of initial retail purchase and is not transferable. Keep the original sales receipt. Proof of purchase is required to obtain warranty performance. Coleman dealers, service centers, or retail stores selling Coleman® products do not have the right to alter, modify or in any way change the terms and conditions of this warranty.

What This Warranty Does Not Cover

This warranty does not cover normal wear of parts, parts that are not genuine Coleman® parts, or damage resulting from any of the following: negligent use or misuse of the product; use on improper voltage or current; commercial use of the product; use contrary to the operating instructions; disassembly, repair or alteration by anyone other than Coleman or an authorized service center. Further, the warranty does not cover Acts of God, such as fire, flood, hurricanes and tornadoes. Warranty void if damage to product results from the use of a part other than a genuine Coleman® part.

COLEMAN SHALL NOT BE LIABLE FOR DEFECTS THAT ARE CAUSED BY THE USE OF UNAUTHORIZED PARTS OR SERVICE. COLEMAN SHALL NOT BE LIABLE FOR ANY INCIDENTAL OR CONSEQUENTIAL DAMAGES CAUSED BY THE BREACH OF ANY EXPRESS OR IMPLIED WARRANTY OR CONDITIONS. EXCEPT TO THE EXTENT PROHIBITED BY APPLICABLE LAW, ANY IMPLIED WARRANTY OF MERCHANTABILITY OR FITNESS FOR A PARTICULAR PURPOSE IS LIMITED IN DURATION TO THE DURATION OF THE ABOVE WARRANTY OR CONDITIONS. SOME STATES, PROVINCES, OR JURISDICTIONS DO NOT ALLOW THE EXCLUSION OR LIMITATION OF INCIDENTAL OR CONSEQUENTIAL DAMAGES OR LIMITATIONS ON HOW LONG AN IMPLIED WARRANTY LASTS, SO THE ABOVE LIMITATIONS OR

EXCLUSION MAY NOT APPLY TO YOU. THIS WARRANTY GIVES YOU SPECIFIC LEGAL RIGHTS, AND YOU MAY ALSO HAVE OTHER RIGHTS THAT VARY FROM STATE TO STATE OR PROVINCE TO PROVINCE.

How to Obtain Warranty Service

Take the product to an authorized Coleman service center. You can find the nearest authorized Coleman service center by visiting www.coleman.com or calling 1-800-835-3278 or TDD 316-832-8707 in the United States or 1 800 387-6161 in Canada. If a service center is not conveniently located, attach to the product a tag that includes your name, address, daytime telephone number and description of the problem. Include a copy of the original sales receipt. Carefully package the product and send either by **courier** or **insured mail** with shipping and **insurance** prepaid to:

For products purchased in the United States:

The Coleman Company, Inc.
3600 North Hydraulic
Wichita, KS 67219

For products purchased in Canada:

Sunbeam Corporation (Canada) Limited
DBA Jarden Consumer Solutions
5975 Falbourne Street
Mississauga, Ontario
Canada L5R 3V8

The costs of transporting the product to Coleman or an authorized service center for warranty service is the responsibility of the purchaser.

Do not mail products with fuel in tanks, or with disposable propane cylinders. Remove glass globes from lanterns and wrap separately.

DO NOT RETURN THIS PRODUCT TO THE PLACE OF PURCHASE.

If you have any questions regarding this warranty please call 1-800-835-3278 or TDD 316-832-8707 in the United States or 1 800 387-6161 in Canada.

The Coleman Company, Inc.
3600 North Hydraulic
Wichita, KS 67219 U.S.A.
1-800-835-3278
TDD: 316-832-8707
www.coleman.com





Réchaud à propane Série 9944

NOTICE D'EMPLOI

Brevet étatsunien D498,388
© 2006 The Coleman Company, Inc.
www.coleman.com



IMPORTANT

CONSOMMATEUR/UTILISATEUR : Cette notice contient les détails importants requis pour assembler et utiliser correctement l'appareil. Lisez et respectez tous les avertissements et toutes les instructions avant de monter et d'employer l'appareil. Observez les avertissements et les instructions lors de l'utilisation. Gardez la notice pour la consulter au besoin.

Pour toutes questions concernant l'assemblage, le fonctionnement, l'entretien ou la réparation, veuillez composer le 1 800 835-3278 ou le 316-832-8707 aux États-Unis, ou bien le 1 800 387-6161 au Canada.

Uniquement destiné
à l'air libre



ANSI Z21.89a-2006/CSA 1.18a-2006
Appareil spécial de cuisson à gaz pour l'extérieur

Table des matières

Généralités de sécurité
Assemblage
Remplissez la cuvette d'eau
Brûleur et orifice
Détection des fuites
Assemblage avec tuyau et bonbonne rechargeable
Fonctionnement
Allumage
Conseils pratiques
Extinction
Démontage et nettoyage
Rangement
Entretien
Diagnostic des pannes
Service et réparations
Renseignements essentiels
Pièces de remplacement
Accessoires
Garantie

Généralités de sécurité

⚠ AVERTISSEMENT

Si vous sentez le gaz :

1. Arrêtez l'alimentation en gaz à l'appareil.
2. Éteignez toutes flammes nues.
3. Ouvrez le couvercle.
4. Si l'odeur persiste, appelez sur-le-champ votre fournisseur de gaz ou votre service des incendies.

L'inobservation de ces instructions peut être la source d'un incendie ou d'une explosion risquant d'entraîner dommages matériels, blessures corporelles ou mort.

DANGER

1. Ne faites jamais fonctionner cet appareil sans surveillance.
2. Ne faites jamais fonctionner cet appareil à moins de 10 pieds (3,05 m) d'une autre bouteille de propane.
3. Ne faites jamais fonctionner cet appareil à moins de 25 pieds (7,5 m) de matières liquides inflammables.

4. Ne remplissez pas le récipient à l'excès.

5. Les liquides chauffés peuvent échauder longtemps après la cuisson. Attendez que le liquide soit à 115 °F (45 °C) ou moins avant de toucher l'ustensile.

6. En cas d'incendie, éloignez-vous de l'appareil et appelez immédiatement le service incendie. Ne tentez pas d'éteindre un feu d'huile ou de friture avec de l'eau.

L'inobservation de ces instructions peut causer incendie, explosion ou brûlures capables d'entraîner dommages matériels, blessures corporelles ou mort.

⚠ DANGER



MONOXYDE DE CARBONE

- Cet appareil peut produire du monoxyde de carbone, un gaz inodore.
- L'utilisation de cet appareil dans des espaces clos peut entraîner la mort.
- Ne jamais utiliser cet appareil dans un espace clos comme un véhicule de camping, une tente, une automobile ou une maison.

Le réchaud d'extérieur ne doit être employé ou dépanné que par des personnes aptes à assimiler et observer les instructions fournies.

Si vous avez besoin d'aide ou de renseignements – notice d'emploi ou étiquettes, par exemple – contactez The Coleman Company, Inc.

⚠ ATTENTION

- L'alcool et les médicaments vendus avec ou sans ordonnance peuvent nuire à la capacité d'assembler correctement et d'employer cet appareil sans risques.
- Lors de l'utilisation d'huile ou de graisse pour cuisiner, ayez toujours un extincteur à portée de la main. N'essayez pas d'éteindre un feu de friture en l'arrosant d'eau. Utilisez un extincteur à poudre de type BC ou bien étouffez le feu avec terre, sable ou carbonate acide de sodium. Appelez immédiatement le service incendie.
- En cas de pluie ou de tout autre genre de précipitation alors que vous cuisez avec de la matière grasse, posez immédiatement le couvercle sur l'ustensile de cuisine puis réglez le brûleur et l'alimentation en gaz à l'arrêt (OFF). Ne déplacez ni l'appareil ni le récipient.
- L'appareil doit fonctionner sur une surface daplomb et stable, éloignée de tous corps combustibles. Une surface bitumée (revêtement noir) peut se révéler inacceptable.
- Surveillez assidûment l'appareil. Assurez-vous que les enfants et animaux de compagnie ne s'en approchent en aucune circonstance.
- Ne placez pas d'ustensile vide sur l'appareil durant le fonctionnement. Usez de prudence lorsque vous ajoutez quoi que ce soit dans l'ustensile, au cours du fonctionnement.
- Ne bougez pas l'appareil lorsqu'il fonctionne.
- Cet appareil n'est pas destiné au chauffage et ne doit pas servir de radiateur ou chauffeferette.

Ce manuel contient des renseignements importants quant à l'assemblage, au fonctionnement et à l'entretien de cet appareil à propane destiné au plein air. De nombreux renseignements de sécurité sont fournis tout au début du manuel puis un peu partout dans le reste du manuel. Faites tout particulièrement attention lorsque vous voyez les symboles suivants :

⚠ DANGER, ⚠ AVERTISSEMENT et ⚠ ATTENTION.

Gardez ce manuel pour le consulter au besoin et pour apprendre aux nouveaux utilisateurs à employer l'appareil. Le manuel devrait être compulsé de concert avec les étiquettes apposées sur le produit.

Des précautions de sécurité sont indispensables en présence de tout appareil mécanique ou à gaz propane. Des précautions sont nécessaires pour l'utilisation, le rangement et l'entretien. Utiliser cet appareil avec tous les soins qui lui sont dus réduira les risques de blessures corporelles ou de dommages matériels.

Les symboles illustrés ci-après sont régulièrement employés dans le manuel. Tenez compte de ces précautions impératives lors de l'utilisation de tout appareil mécanique ou à gaz propane.

⚠ DANGER

« DANGER » indique une situation dangereuse qui, si elle n'est pas contournée, entraînera la mort ou des blessures graves.

⚠ AVERTISSEMENT

« AVERTISSEMENT » signale une situation potentiellement dangereuse qui, si elle n'est pas évitée, peut entraîner la mort ou des blessures graves.

⚠ ATTENTION

« ATTENTION » dénote un danger potentiel qui, s'il n'est pas contourné, risque d'entraîner des blessures corporelles allant de peu graves à moyennes ou bien des dommages matériels.

⚠ DANGER



• RISQUE D'EXPLOSION ET D'INCENDIE

- Ne rangez pas le propane près de veilleuses, chaleur, flammes nues, sources d'inflammation, au soleil ou dans les lieux où la température risque de dépasser 49 °C (120 °F).
- Plus lourd que l'air, le propane qui fuit s'accumule au ras du sol et peut être enflammé par des sources d'inflammation – allumettes, briquets, étincelles ou flammes nues – à l'écart de la fuite. Si vous sentez le gaz, éloignez-vous immédiatement de l'endroit.
- Ne fixez ou détachez jamais la bouteille de gaz quand le réchaud est allumé, près de flammes, veilleuses, etc., ou s'il est chaud au toucher.
- Le réchaud peut être une source d'inflammation pendant l'éclairage et quand il fonctionne. Ne l'utilisez pas dans les lieux qui contiennent ou peuvent contenir des substances combustibles volatiles ou en suspension dans l'air ainsi que des produits tels essence, solvants, dissolvants, particules de poussière ou produits chimiques indéterminés. Côtés et arrière de l'appareil doivent se trouver à au moins 30,5 cm (12 po) des murs ou garde-corps. Ne le faites pas fonctionner sous une construction combustible sans protection.
- Prévoyez des dégagements adéquats autour des prises d'air de la chambre de combustion.
- Ne vous servez PAS de ce réchaud à l'intérieur. Ne rangez jamais de bouteilles de propane à l'intérieur – y compris dans garage, passage recouvert, remise ou lieu clos quelconque.
- N'obstruez le flux d'air de combustion ou de ventilation en aucune façon.

⚠ AVERTISSEMENT

Nous ne pouvons prévoir tous les emplois auxquels puissent être soumis nos appareils. **Consultez les autorités de sécurité incendie pour toute question quant à l'utilisation.**

- D'autres normes régissent l'usage des produits générant des gaz combustibles ou de la chaleur pour fins spécifiques. Les autorités municipales compétentes vous renseigneront à ce sujet.
- Ne rechargez jamais les bouteilles jetables.
 - Servez-vous du régulateur pré-réglé fourni. Ne tentez pas de l'ajuster.
 - L'installation doit se conformer aux codes municipaux ou, faute de code, à la norme *ANSI Z223.1/NFPA 54 du National Fuel Gas Code, qui traite de l'entreposage et de la manipulation des gaz liquéfiés et à la norme ANSI/NFPA 58 ou CSA B149.1, du code d'installation du gaz naturel et propane.*
 - Cet appareil n'est pas conçu pour être installé dans les véhicules de plaisance ou bateaux.
 - Ne convient pas à l'utilisation commerciale.

⚠ DANGER



• RISQUE D'INTOXICATION OXYCARBONÉE

- Ce réchaud est un appareil à combustion. Tous les appareils à combustion génèrent de l'oxyde de carbone (CO). Cet appareil est conçu pour produire des quantités infimes et inoffensives de CO s'il est employé et entretenu conformément aux avertissements et instructions. Assurez-vous que le flux d'air ne soit jamais entravé vers le réchaud ou à partir du réchaud.
- Les symptômes de l'intoxication oxycarbonée rappellent la grippe : yeux larmoyants, maux de tête, vertiges, fatigue, voire mort. Incolore et inodore, le CO tue. En présence de tels symptômes quand vous utilisez l'appareil, **allez immédiatement au grand air.**
- **Est uniquement destiné à l'air libre. S'il est rangé à l'intérieur, prenez soin de détacher la bouteille de gaz afin de la laisser dehors.**
- **N'utilisez jamais le réchaud dans maison, caravane, tente, véhicule ou autre lieu clos et sans ventilation. Ce réchaud d'extérieur épuise l'oxygène de l'air. Ne vous en servez pas dans les endroits sans ventilation ou fermés, vous mettriez votre vie en danger.**

PROPOSITION 65 DE LA CALIFORNIE :

AVERTISSEMENT: Le propane et les sous-produits de la combustion du propane contiennent des produits chimiques reconnus par l'État de la Californie comme pouvant causer le cancer, des malformations congénitales ou présenter d'autres dangers pour la reproduction.

⚠ AVERTISSEMENT

- Cet appareil est alimenté au propane, un gaz incolore, inodore et inflammable. Un odorant est généralement incorporé au propane pour lui donner une odeur « d'œuf pourri » et faciliter la détection des fuites. L'odorant risquant de s'estomper avec le temps, il serait insensé de ne se fier qu'à son odorat pour détecter les fuites.
- Ne vous servez que de gaz propane destiné à être soutiré pour l'utilisation à l'état gazeux.
- Le gaz propane doit être entreposé et utilisé conformément aux codes et règlements municipaux ou, faute de code, aux normes ANSI/NFPA 58 ou CAN/CGA B-149.2. Fermez et détachez la bouteille de gaz entre utilisations.
- Les bouteilles de gaz doivent être gardées hors de la portée des enfants.

⚠ AVERTISSEMENT



• RISQUE DE BRÛLURE

- Ne laissez pas le réchaud sans surveillance à l'air libre, quand il fonctionne ou est chaud.
- Gardez le réchaud hors de la portée des enfants.

⚠ ATTENTION

• PAR MESURE DE SÉCURITÉ

- Gardez connexions et raccordements immaculés. Examinez les raccords de la bouteille de propane et du réchaud à propane pour déceler tout dommage avant la connexion.
- Lors du montage, vérifiez les connexions et raccordements à l'eau savonneuse – jamais avec une flamme – pour détecter les fuites. Des bulles signalent une fuite. Assurez-vous que la connexion ne soit pas faussée et qu'elle soit serrée à fond. Faites une nouvelle vérification à l'eau savonneuse. Si la fuite persiste, détachez la bouteille de gaz et entrez en rapport avec Coleman pour le dépannage ou la réparation.
- N'employez le réchaud que pour cuisiner. Ne le modifiez pas et ne lui ajoutez pas de pièces ou dispositifs à moins que ceux-ci ne soient expressément conseillés par Coleman.
- Nettoyez souvent le réchaud pour que la graisse ne s'accumule pas et éviter tout feu de friture.

Caractéristiques techniques

Puissance d'entrée : 16 000 BTU/H
Catégorie : Propane à pression régularisée
Alimentation : Utilisez les bouteilles de propane jetables de 465 g/16,4 oz.
Régulateur : 9944

Assemblage

Premièrement

■ Sortez le réchaud, les pieds et le régulateur de l'emballage.

■ Le régulateur est placé dans la styromousse, près de l'avant du réchaud.

■ Examinez l'emballage et sortez toutes les pièces.

■ Vous trouverez :

(2) Tablettes latérales

(1) Réchaud

(1) Couvercle

(1) Cuvette

(1) Régulateur

(1) Grille

(4) Pieds



■ Voyez la nomenclature pour identifier les pièces.

Deuxièmement

■ Utilisez une toile de protection pour ne pas abîmer le fini.

■ Posez le réchaud sur sa tranche arrière et détachez les tablettes latérales.



■ Détachez les pieds des supports de rangement (à la partie inférieure du réchaud).



■ Vissez les pieds dans les douilles des extrémités des poignées.



■ Mettez le réchaud d'aplomb et ajustez les patins au besoin.



Troisièmement

■ Introduisez les ergots métalliques de la tablette latérale dans les trous qui se trouvent sur la poignée du réchaud et appuyez sur la tablette jusqu'à ce qu'elle soit immobilisée.



Quatrièmement

■ Ouvrez le couvercle.

■ Retirez la matière d'emballage des surfaces de cuisson, le matériel de marchandisage de l'intérieur du couvercle et toutes les autres matières inflammables qui se trouvent à l'intérieur du réchaud.

Remplissez la cuvette d'eau

⚠ ATTENTION

- Ne vous servez pas du réchaud sans que la cuvette ne soit en place.
- Coleman conseille de remplir la cuvette d'eau pour le fonctionnement. Ceci aide à prévenir les flambées que provoque la graisse.

■ Assurez-vous que les saillies de la CUVETTE coïncident bien avec les trous de la TABLE DE CUISSON.

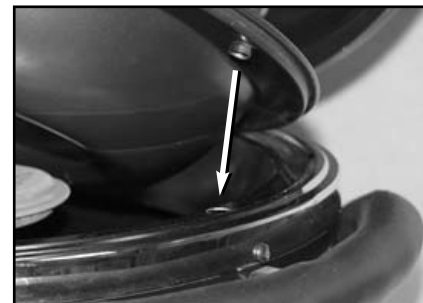

■ L'entretien sera simplifié si vous remplissez la CUVETTE jusqu'au repère « MAX » indiqué.



Assemblage (suite)

- Mettez la grille en place sur le réchaud.



Brûleur et orifice

- Il est important de bien placer le brûleur par rapport à l'orifice. Pour vérifier que l'installation du tube du brûleur soit convenable, enlevez la cuvette à eau et regardez vers le bas, à travers l'ouverture. Le tube du brûleur doit être sur le raccord en laiton de l'orifice.

- Examinez les tubes du brûleur/diffuseur et enlevez insectes, ou autres s'il y a lieu. Un tube bouché peut causer un feu sous l'appareil.

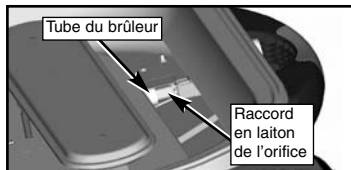

Détection des fuites

⚠ AVERTISSEMENT

- Effectuez la détection des fuites à l'air libre.
- Éteignez toutes les flammes nues.
- Ne fumez JAMAIS pendant la recherche des fuites.
- Ne vous servez pas de l'appareil avant d'avoir soigneusement vérifié les raccordements et d'être sûr qu'aucun ne fuit.

REMARQUE : Utilisez les bouteilles jetables de propane Coleman de 465 g / 16,4 oz. Les bouteilles de GLP doivent être fabriquées et porter les marquages lisibles, conformément aux exigences du Ministère des Transport des États-Unis (DOT) pour bouteilles de GPL ou de la norme nationale CAN/CSA B339 de Transport Canada relative aux bouteilles, sphères et tuyaux pour le transport des marchandises dangereuses.

Détection des fuites (suite)

Premièrement

- Assurez-vous que le bouton de commande soit en position d'arrêt.

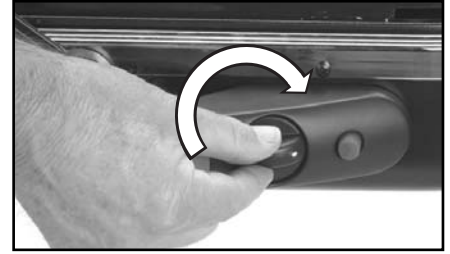

Deuxièmement

- Retirez le bouchon de plastique de la bouteille de propane. Gardez-le car vous vous en servirez lors du rangement. Vissez la bouteille de propane dans le RÉGULATEUR en serrant À LA MAIN et en faisant bien attention de ne pas fausser le filetage.



Troisièmement

- Vérifiez le raccordement bouteille et régulateur à l'eau savonneuse. S'il se produit des bulles, il y a une fuite. Assurez-vous que le filetage ne soit pas faussé et que la connexion soit bonne. Refaites une recherche de fuite. S'il se forme encore des bulles, détachez la bouteille et contactez Coleman en vue de la réparation.

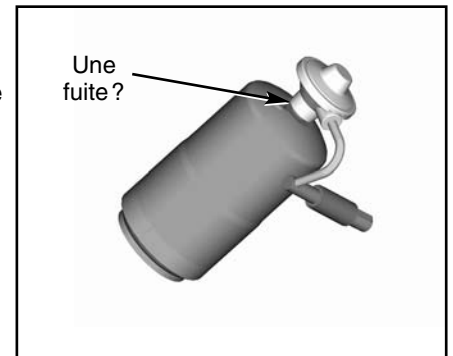

- Le régulateur se visse au réchaud. Tenir le réchaud est nécessaire pour être sûr que la connexion soit parfaite. Faites coïncider le régulateur et le tuyau d'alimentation (à l'arrière du réchaud) et poussez. Vissez le collier extérieur jusqu'à ce qu'il soit bien serré.



Quatrièmement

- Ne faites jamais fonctionner le réchaud si la bouteille de propane est sens dessus dessous.



⚠ AVERTISSEMENT

- Lisez et observez les instructions et avertissements fournis avec votre appareil.
- N'entreposez pas de bouteilles ou bonbonnes de GLP sous ou près de l'appareil.
- Ne remplissez jamais les bonbonnes à plus de 80 %.
- Ne pas observer les instructions ci-dessus au pied de la lettre peut provoquer un incendie capable de causer la mort ou des blessures graves.

- Lors de l'emploi avec un réchaud, l'ustensile de cuisine utilisé ne doit pas avoir plus de 30 cm/12 po de diamètre ou moins de 19 cm/7,5 po de diamètre.
- Lors de l'utilisation du tuyau de rallonge, orientez toujours la soupape de la bonbonne dans la direction de l'orifice d'entrée de l'appareil.
- Maintenez l'espace préconisé entre la bonbonne et l'appareil. Le réchaud doit être posé sur un support ou équipé d'un piètement; le dégagement entre l'orifice d'entrée de l'appareil et la bonbonne doit être de l'ordre de 50 à 60 cm/20 à 24 po.
- Nettoyez et examinez soigneusement le tuyau avant chaque utilisation. Si abrasion, usure, coupures ou fuites sont évidentes, le tuyau doit être remplacé avant l'emploi. Le tuyau de rechange doit être celui que précise The Coleman Company, Inc.
- Ne lui apportez aucune modification et ne l'utilisez avec aucun dispositif ou aucune pièce qui ne soit pas expressément approuvé(e) par Coleman à ces fins.

MODE D'EMPLOI:

- Le tuyau de rallonge à haute pression 9941-130 ne convient qu'aux appareils à propane Coleman de modèles 9941, 9944 et 9948.
- N'employez pas de rallonge lorsque l'appareil est posé sur un plateau de table. Utilisez les bouteilles jetables de 465 g/16,4 oz si l'appareil est sur une table.
- Les bouteilles de GLP utilisées doivent être fabriquées et porter les marquages lisibles, conformément aux exigences du Ministère des Transports des États-Unis (DOT) pour bouteilles de GPL ou de la norme nationale CAN/CSA B339 de Transport Canada relative aux bouteilles, sphères et tuyaux pour le transport des marchandises dangereuses.
- Toute bonbonne rechargeable utilisée doit présenter un collet de protection du robinet.

MONTAGE DU TUYAU À HAUTE PRESSION:

- Assurez-vous que les commandes des brûleurs soient fermées. (Fig. 1)
- Attachez le tuyau au détendeur et le détendeur au réchaud. (Fig. 2)
- Attachez le tuyau à la bonbonne. (Fig. 3)
- Ouvrez le robinet de la bonbonne.
- À l'eau savonneuse, vérifiez les raccordements tuyau-détendeur et tuyau-bonbonne pour détecter les fuites. Des bulles signalent une fuite. Assurez-vous que la connexion ne soit pas faussée et qu'elle soit serrée à fond. Faites une nouvelle vérification à l'eau savonneuse. Si la fuite persiste, détachez la bonbonne et entrez en rapport avec Coleman en vue de la réparation ou du dépannage. (Fig. 4 et 5)

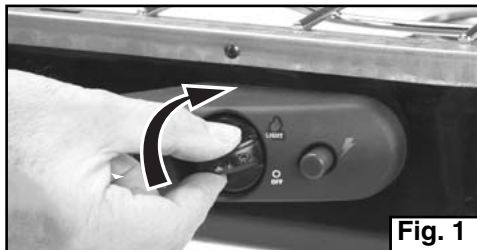

Fig. 1

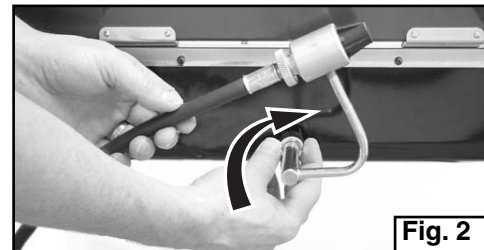

Fig. 2

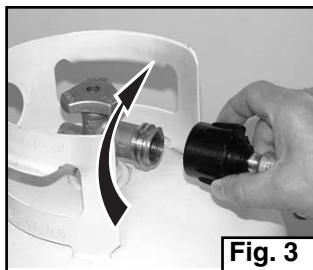

Fig. 3

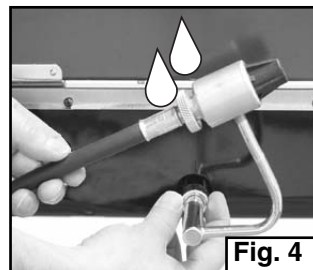

Fig. 4

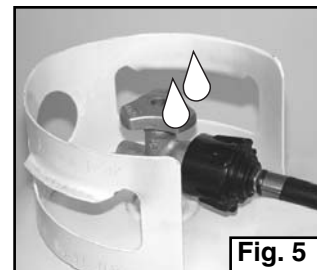

Fig. 5

DÉMONTAGE DU TUYAU À HAUTE PRESSION:

- Assurez-vous que le tuyau ne soit plus sous pression avant d'entreprendre son démontage.
- Allumez le réchaud et fermez le robinet de la bonbonne.
- Laissez éteindre la flamme.
- Une fois la flamme éteinte, fermez les boutons de commande de l'appareil.
- Détachez le tuyau.

⚠ AVERTISSEMENT

- Ne convient qu'aux appareils pourvus d'un piètement ou posés sur un support.
- Le tuyau à gaz peut faire trébucher. Éloignez-vous du tuyau et assurez-vous que tous autres convives restent à l'écart du tuyau quand il sert ou est attaché à un appareil.
- N'inclinez pas et ne déplacez pas la bonbonne d'approvisionnement en gaz.

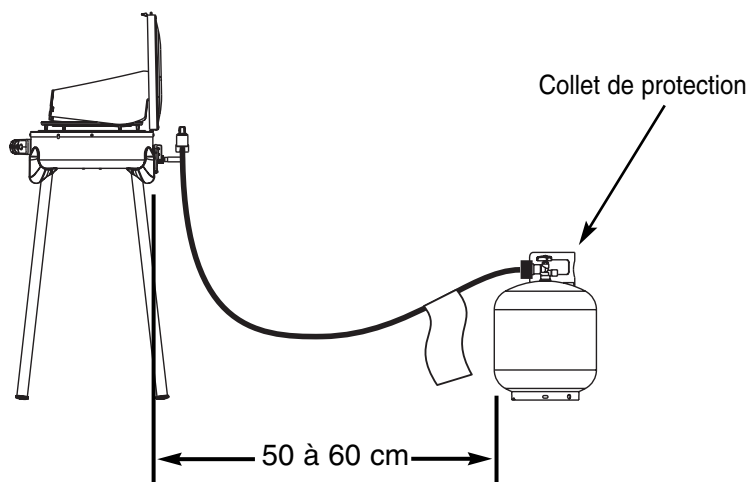

- Fermez le robinet de la bonbonne et détachez le tuyau aux deux bouts entre utilisations.
- Respectez ces instructions pour éviter un incendie pouvant causer mort ou blessures graves.

Fonctionnement

DANGER



• RISQUE D'INTOXICATION OXYCARBONÉE

- Ce réchaud convient uniquement à l'air libre.
- Ne l'utilisez jamais dans les pièces fermées ou sans ventilation. Destiné au grand air, il consomme l'oxygène de l'air. Pour éviter tout danger, ne l'utilisez jamais dans les lieux clos ou sans ventilation.

DANGER



• RISQUE D'EXPLOSION ET D'INCENDIE

- Plus lourd que l'air, le propane s'accumule au ras du sol. Si vous sentez le gaz, éloignez-vous immédiatement de l'endroit.
- Fixez et détachez toujours l'alimentation en gaz à l'air libre, et ceci, jamais quand le réchaud est allumé ou chaud, près de flammes, veilleuses ou autres sources d'inflammation.
- Le réchaud devient très chaud durant l'utilisation et peut enflammer les produits placés trop près des brûleurs. Côtés et arrière de l'appareil doivent être à au moins 30,5 cm (12 po) des murs et garde-corps. Ne le faites pas fonctionner sous une construction combustible non protégée. Éloignez l'essence ainsi que les liquides et vapeurs inflammables du réchaud.

- N'essayez pas de faire fonctionner l'appareil avant d'avoir lu attentivement et assimilé toutes les généralités de sécurité de cette notice d'emploi, avant que l'assemblage soit entièrement terminé et que la détection des fuites ait été effectuée comme il se doit.

Allumage

AVERTISSEMENT



• RISQUE DE BRÛLURE

- L'appareil devient très chaud durant le fonctionnement et le reste pendant un certain temps après. Portez des gants de cuisinier ou isothermes afin que surfaces chaudes ou éclaboussures de liquide chaud ne vous brûlent pas.
- Ne laissez pas le réchaud sans surveillance à l'air libre, quand il fonctionne ou est chaud.
- Gardez le réchaud hors de la portée des enfants.

- Ouvrez le couvercle du réchaud. N'essayez jamais d'allumer un réchaud dont le couvercle est fermé.
- Ouvrez le BOUTON DE COMMANDE et appuyez sur l'allumeur à plusieurs reprises, jusqu'à ce que le brûleur s'allume. (Si le réchaud est mouillé il se peut que l'allumeur ne produise pas d'étincelles.)



Allumage (suite)

- L'appareil peut au besoin être allumé avec une allumette.
- Commencez par ôter la surface de cuisson.
- Tenez l'allumette enflammée près du BRÛLEUR et ouvrez lentement le BOUTON DE COMMANDE.



- Réglez la flamme selon le niveau de chaleur désiré.



- Une flamme convenable doit être bleue et sa pointe légèrement jaune. Des dards jaunes sont acceptables à condition qu'il ne se produise pas de calamine.

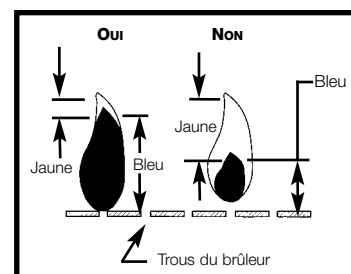

REMARQUE: Si la flamme du brûleur s'éteint accidentellement, réglez la commande à l'arrêt puis attendez 5 minutes avant d'essayer de rallumer l'appareil.

Conseils pratiques

ATTENTION

- Ne placez pas une casserole ou autre sur la surface antiadhésive de la grille ou de la plaque. L'endommagement causé annulerait la garantie.

- Lavez les surfaces de cuisson avant la première utilisation.
- La grille est émaillée.
- La grille est parfaite pour cuire biftecks, hamburges ou poulet.
- Coleman conseille de verser de l'eau fraîche dans la cuvette pour l'utilisation. Cette eau confèrera un meilleur goût aux aliments et les empêchera de dessécher.
- Le couvercle est amovible. Inclinez-le vers l'avant et levez-le.



Extinction

- Enfoncez le bouton du brûleur vers l'intérieur et fermez fermement la soupape.

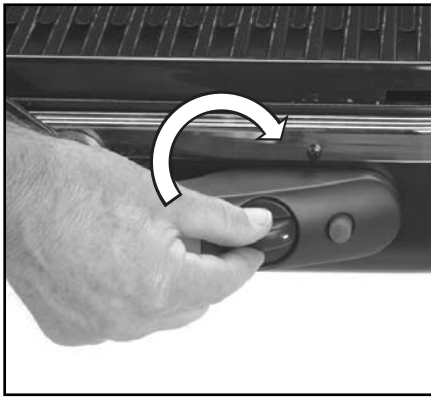

Démontage et nettoyage

- Laissez refroidir le réchaud.
- Détachez la bouteille de propane au grand air, loin de sources d'inflammation.
- Dévissez le collier fileté qui fixe le régulateur au réchaud: tournez-le en sens antihoraire puis retirez-le.
- Détachez la bouteille de propane du régulateur puis rebouchez-la avec le bouchon de plastique.



- Assurez-vous que les surfaces soient froides.
- Retirez la grille et lavez-la à l'eau savonneuse chaude.



- Sortez la cuvette. Jetez l'eau et la graisse.
- Lavez la cuvette à l'eau chaude additionnée d'un détergent domestique doux. Ne vous servez pas de récurants.
- Essuyez le réchaud avec un linge soyeux et un nettoyant doux à usage domestique. N'employez jamais de produits abrasifs.



Démontage et nettoyage (suite)

Démontez la (les) tablette(s) latérale(s)

- Enlevez la (les) tablette(s) latérale(s).



Démontez les pieds du réchaud

- Placez le réchaud sur sa tranche arrière et dévissez les pieds des douilles des poignées.
- Revissez les patins dans les pieds.

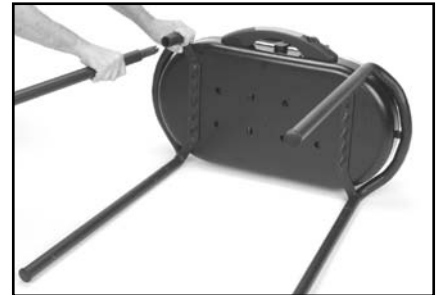

- Adaptez les pieds par pression dans les supports de rangement qui se trouvent à la partie inférieure du réchaud.



- Faites coïncider les flèches des tablettes avec les pieds du réchaud et adaptez-les par pression.



- Assurez-vous que le couvercle du réchaud soit verrouillé pour le transport.



Rangement

DANGER



• RISQUE D'EXPLOSION ET D'INCENDIE

- Ne rangez pas le propane près de veilleuses, chaleur, flammes nues, sources d'inflammation, au soleil ou dans les lieux où la température risque de dépasser 49 °C (120 °F).
- Détachez toujours la bouteille de propane du réchaud avant de ranger le réchaud.
- Ne rangez pas de bouteille de recharge de GPL sous ou près de cet appareil. Ne pas observer les instructions ci-dessus au pied de la lettre peut provoquer un incendie et celui-ci entraîner la mort ou des blessures graves.

- Rangez la bouteille de propane en lieu sûr. Consultez le chapitre 5 de la norme ANSI/NFPA 58 ou CAN/CGA B-149.2 traitant de l'entreposage et de la manipulation des gaz liquéfiés. Observez tous les codes municipaux. Rangez toujours les bouteilles de propane au grand air.
- Rangez le réchaud dans un lieu sec, propre et dans lequel il ne risque pas de subir d'avaries.
- Mettez la cuvette, la grille et la plaque propres ainsi que le RÉGULATEUR dans le réchaud pour les y ranger.
- Nettoyez et asséchez toutes les parties du réchaud avant de ranger le réchaud pour une période prolongée. Il sera ainsi propre et prêt à servir au début de la prochaine saison d'utilisation.

Entretien

AVERTISSEMENT



• RISQUE DE BRÛLURES

- Ne touchez pas au réchaud et n'essayez pas de le réparer pendant au moins une heure après la fin de l'utilisation.
- Assurez-vous que les commandes soient réglées à l'arrêt et que la bouteille de propane soit séparée de l'appareil avant tout nettoyage.

Pour profiter de l'excellent rendement de votre appareil pendant de nombreuses années, veuillez agir comme suit :

- Gardez les surfaces extérieures immaculées en tout temps.
- Servez-vous d'eau savonneuse chaude pour le nettoyage. N'utilisez jamais de produits inflammables ou corrosifs.

• Veillez à ce que rien n'entrave le flux d'air. Commandes, brûleur, et passages d'acheminement de l'air de circulation doivent être propres. Les indices suivants signalent l'encrassement :

- Odeur de gaz
- Bruits secs provenant du réchaud
- Flamme fuligineuse

- Araignées et insectes font parfois leur nid dans les orifices des brûleurs, ce qui peut abîmer le réchaud et rendre l'utilisation dangereuse. Nettoyez au besoin les orifices avec un nettoie-pipe robuste. L'air comprimé peut aussi dégager les petites particules étrangères des orifices.
- La calamine peut causer un risque d'incendie. Nettoyez le brûleur à l'eau savonneuse tiède si vous observez un dépôt de calamine.
- S'il a plu, neigé, ou autre sur le réchaud alors qu'il n'était pas couvert, laissez-le sécher au moins 30 minutes avant de l'utiliser.
- REMARQUE : L'air salin (près de mer ou océan), accélère la corrosion. Recherchez régulièrement les signes de corrosion puis effectuez les retouches nécessaires sans délai.

Diagnostic des pannes

Problème	Cause possible	Solution
Le brûleur ne s'allume pas	Pression du gaz faible.	Bouteille de gaz vide, remplacez-la.
	Air dans le tuyau d'alimentation en gaz.	Le brûleur peut prendre une ou deux minutes pour s'allumer après le branchement de la bouteille de propane.
Le brûleur s'éteint tout seul	Allumeur mouillé.	Allumez le réchaud avec une allumette.
La flamme est basse	Poussière ou saleté autour du brûleur.	Dépoussiérez ou nettoyez à proximité du brûleur.
	Pression du gaz faible.	Remplacez la bouteille de gaz.
	Température extérieure inférieure à 4 °C (40 °F) et bouteille moins de 1/4 pleine.	Servez-vous d'une bouteille de gaz pleine.
	Alimentation en gaz entravée.	Assurez-vous que les trous du brûleur ne soient pas bouchés. Réglez la commande à grand feu.
La flamme est incorrecte (elle devrait être bleue, avec des dards légèrement jaunés)	Alimentation en gaz entravée.	Examinez le brûleur, les orifices et le tube pour vous assurer que rien ne les bouche (insectes, saleté, toiles d'araignées, ou autres).

Service et réparations

- Les réparations des tuyaux de gaz et composants connexes ne doivent être effectuées que par Coleman ou par un dépanneur agréé compétent.
- L'entretien et les réparations incombant au propriétaire se limitent...
 - au nettoyage et
 - au remplacement de la bouteille de propane
- Pour le service et les réparations autorisées, veuillez composer le 1 800 835-3278 si vous habitez aux États-Unis ou bien le 1 800 387-6161 au Canada.

Renseignements essentiels

1. Il est dangereux et illégal dans des régions d'entreposer ou d'utiliser des bouteilles de GPL de capacité d'eau dépassant 1,14 kg (2,5 lb) [env. 465 g (1 lb) de propane] dans les lieux habités.
2. N'utilisez que des pièces et accessoires Coleman® avec les bonbonnes rechargeables.
3. Hors saison, si vous rangez vos articles de camping et de pique-nique au sous-sol, grenier ou garage, placez le réchaud dans un sac de plastique bien fermé par un caoutchouc – ou dans une housse optionnelle (vendue séparément) – pour qu'il ne s'empoussiére pas et ne se recouvre pas de toiles d'araignées.
4. En cas de panne, composez l'un des numéros donnés sur la couverture pour obtenir l'adresse du centre de réparation Coleman le plus proche. Si vous devez y envoyer l'appareil, joignez-y vos nom, adresse et une brève description du problème. Envoyez le colis en port et **assurance** payés. Précisez le numéro de modèle dans toute correspondance échangée avec l'usine. **N'envoyez pas la bouteille de propane.**
5. Si vous n'êtes pas entièrement satisfait du rendement de ce produit, vous pouvez nous en faire part en appelant l'un des numéros indiqués sur la couverture.

Nomenclature

N°	N° de pièce	Désignation
1	9944-5081	Ensemble du couvercle
2	9944-3151	Grille
3	9944-3301	Cuvette à eau
4	9944-5631	Tablette latérale
5	9944-1891	Ensemble du piètement
6	9944-1881	Patin réglable
7	9942-1491	Bouton de commande
8	9942A5251	Ensemble du régulateur

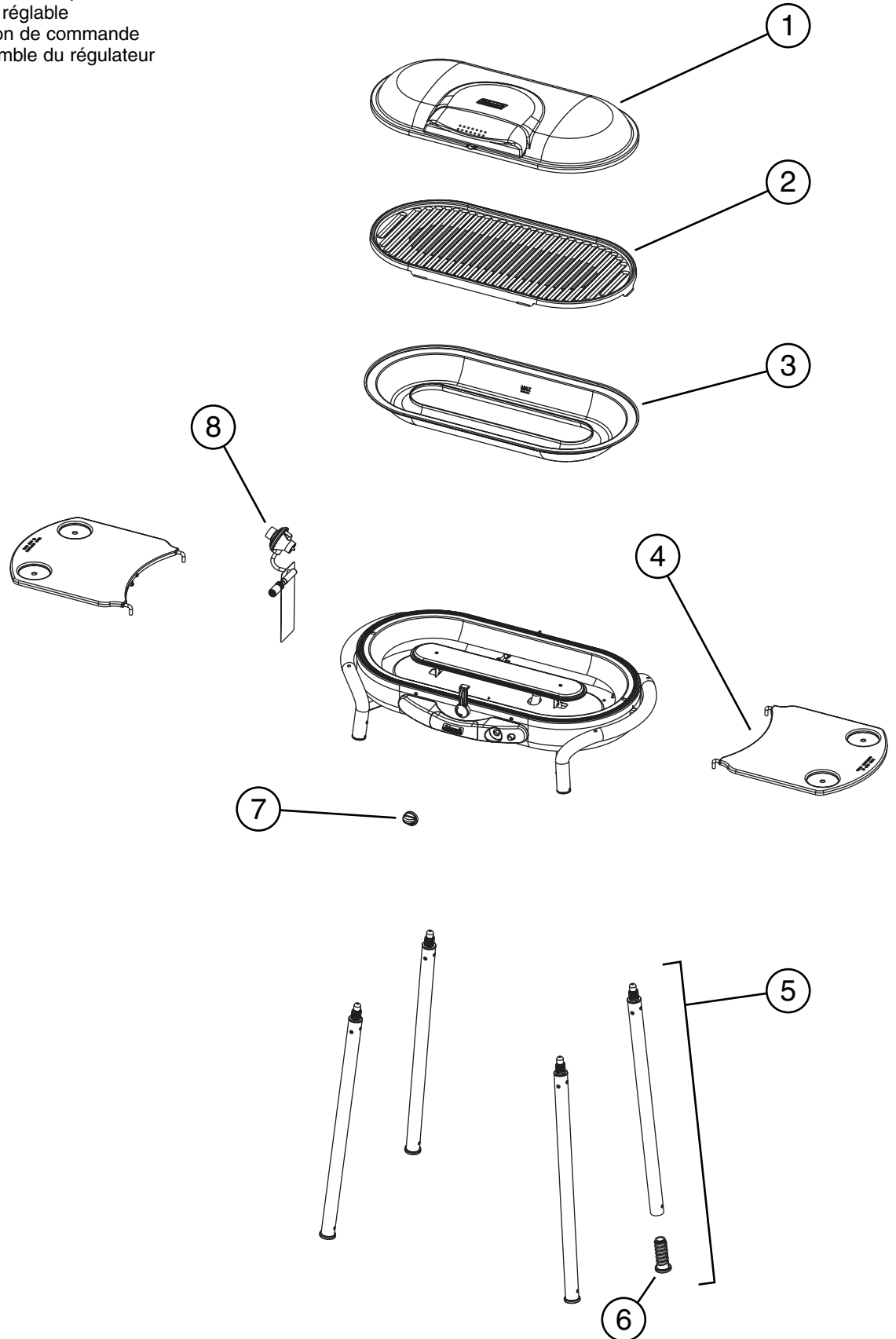

Accessoires

Ces accessoires sont également disponibles:

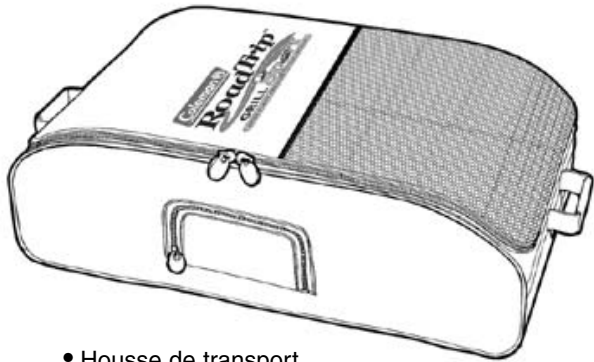

- Housse de transport
R9949-115C



- Tuyau haute pression de
1,5 m et adaptateur (pour
brancher l'appareil sur une
bonbonne rechargeable de
propane)
9941-1301

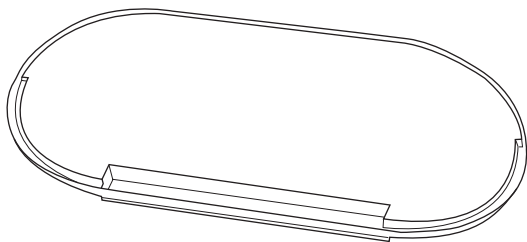

- Grande Plaque
R9941A325C

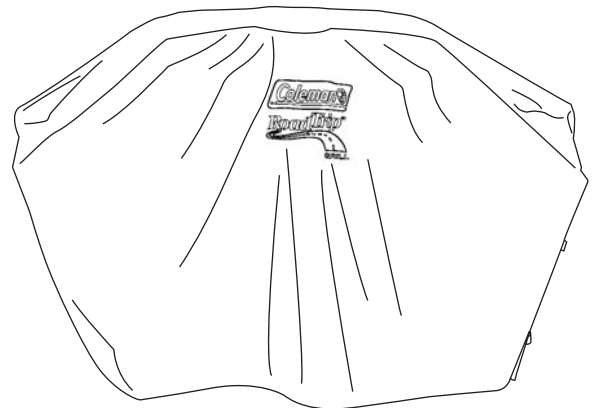

- Housse de Gril
R9941-150C

Visitez www.colemancanada.ca
ou
composez le 1 800 387-6161

Garantie limitée de 5 ans

The Coleman Company, Inc. (« Coleman ») garantit cet article contre tout vice de matériau et de fabrication pendant une période de cinq (5) ans courants à compter de la date de l'achat. Coleman se réserve le droit de choisir entre réparer ou remplacer cet article ou toute pièce de celui-ci dont la défectuosité a été constatée au cours de la période de garantie. Le remplacement se fera au moyen d'un produit neuf ou remanufacturé ou bien d'une pièce neuve ou remanufacturée. Si l'article n'est plus disponible, il sera remplacé par un article semblable, de valeur égale ou supérieure. La présente constitue votre garantie exclusive.

Cette garantie n'est valable que pour l'acheteur au détail original à partir de la date de l'achat au détail initial et elle n'est pas transférable. Veuillez conserver le reçu d'achat original. La preuve d'achat est exigée pour tout service couvert par la garantie. Les concessionnaires Coleman, les centres de service et les détaillants qui vendent des articles Coleman® n'ont pas le droit d'altérer, de modifier ou de changer d'une manière quelconque les modalités de cette garantie.

Ce que ne couvre pas cette garantie

Cette garantie ne couvre pas l'usure normale des pièces, les pièces autres que les pièces authentiques Coleman® ou l'endommagement attribuable à toute raison suivante : à la négligence, à l'utilisation abusive du produit, au branchement sur un circuit de tension ou courant inapproprié, à l'utilisation commerciale du produit, au non-respect du mode d'emploi, au démontage et à la réparation ou à l'altération par quiconque, sauf Coleman ou un centre de service agréé Coleman. Cette garantie ne couvre pas non plus les cas de force majeure comme incendies, inondations, ouragans et tornades. La garantie est automatiquement annulée si l'endommagement du produit découle de l'utilisation d'une pièce autre qu'une pièce de marque Coleman®.

COLEMAN N'ASSUME AUCUNE RESPONSABILITÉ POUR LES VICES RÉSULTANT DE L'EMPLOI DE PIÈCES NON AUTORISÉES OU DE RÉPARATIONS EXÉCUTÉES PAR UN PERSONNEL NON AUTORISÉ. COLEMAN DÉCLINE TOUTE RESPONSABILITÉ EN CAS DE DOMMAGES ACCESSOIRES OU INDIRECTS RÉSULTANT DU NON-RESPECT DE TOUTE GARANTIE OU CONDITION EXPLICITE OU IMPLICITE. SAUF DANS LA MESURE INTERDITE PAR LA LÉGISLATION PERTINENTE, TOUTE GARANTIE IMPLICITE DE QUALITÉ COMMERCIALE OU D'APPLICATION À UN USAGE PARTICULIER EST LIMITÉE À LA DURÉE DE LA GARANTIE OU CONDITION CI-DESSUS. CERTAINS ÉTATS ET CERTAINES PROVINCES OU JURIDICTIONS INTERDISENT D'EXCLURE OU DE LIMITER LES DOMMAGES ACCESSOIRES OU INDIRECTS, OU NE PERMETTENT PAS LA LIMITATION DE LA DURÉE D'APPLICATION DE LA GARANTIE IMPLICITE, DE SORTE QUE VOUS

POUVEZ NE PAS ÊTRE ASSUJETTI AUX LIMITES OU EXCLUSIONS ÉNONCÉES CI-DESSUS. CETTE GARANTIE VOUS CONFÈRE DES DROITS JURIDIQUES PRÉCIS ET VOUS POUVEZ AVOIR D'AUTRES DROITS, CES DROITS VARIANT D'UN ÉTAT OU D'UNE PROVINCE À L'AUTRE.

Comment obtenir le service prévu par la garantie

Apportez l'article à un Centre de service agréé Coleman. Pour obtenir l'adresse du plus proche centre de service agréé Coleman, visitez le www.colemancanada.ca ou bien composez le 1 800 835-3278 ou le ATS 316-832-8707 aux États-Unis, le 1 800 387-6161 au Canada. S'il n'y a pas de centre de service facile d'accès, fixez une étiquette sur l'article précisant vos nom, adresse, numéro de téléphone le jour et la description de la défectuosité. Veuillez inclure une copie du reçu d'achat original. Emballez soigneusement le produit et envoyez le colis en port et **assurance** payés, par messageries ou autre service, **avec valeur déclarée**, à l'une des adresses suivantes :

Pour les produits achetés aux États-Unis:

The Coleman Company, Inc.
3600 North Hydraulic
Wichita, KS 67219

Pour les produits achetés au Canada:

Sunbeam Corporation (Canada) Limited
DBA Jarden Consumer Solutions
5975 Falbourne Street
Mississauga (Ontario)
Canada L5R 3V8

Les frais de transport du produit à Coleman ou à un centre de service agréé, en vue de la réparation sous garantie du produit, incombent à l'acheteur.

N'envoyez pas de produits dont le réservoir contient du carburant ou bien auxquels soit fixée un bouteille jetable de propane. Retirez le globe en verre des lanternes et emballez-le séparément.

NE RETOURNEZ PAS CE PRODUIT AU LIEU D'ACHAT.

Si vous avez toute question quant à cette garantie, veuillez composer le 1 800 835-3278 ou le ATS 316-832-8707 aux États-Unis, et le 1 800 387-6161 au Canada.

The Coleman Company, Inc.
3600 North Hydraulic
Wichita, KS 67219 U.S.A.
1-800-835-3278
TDD: 316-832-8707
www.coleman.com





Estufa de Gas Propano Serie 9944

INSTRUCCIONES DE USO

Patente de E.U.A. D498,388
© 2006 The Coleman Company, Inc.
www.coleman.com



IMPORTANTE

CONSUMIDOR/USUARIO: Este manual de instrucciones contiene información importante necesaria para el ensamblaje apropiado y el uso seguro del aparato. Lea y siga todas las advertencias e instrucciones antes de ensamblar y usar este aparato. Siga todas las advertencias e instrucciones cuando esté usando el aparato.

Conserve este manual para uso de referencia en el futuro.

Si tiene alguna pregunta acerca del ensamblaje, uso, compostura o reparaciones a la estufa, favor de llamar a Coleman al 1-800-835-3278 o TDD: 316-832-8707. En Canadá llame al 1-800-387-6161.

**Solamente Para Uso
Al Aire Libre**

ANSI Z21.89a-2006/CSA 1.18a-2006
Aparato Especial De Gas Para Cocinar Al Aire Libre



Contenido

Información General de Seguridad
Para Armar
Llene el Platillo para Agua
Quemador y Orificio
Verificación de Goteos
Sistema con Manguera y Cilindro Recargable
Operación
Para Encender
Sugerencias de Cocinar
Para Apagar
Desmontar/Limpiar
Almacenaje
Mantenimiento
Localización de Problemas
Servicio
Cosas Que Usted Debe Saber
Piezas de Reemplazo
Accesorios
Garantía

Información General de Seguridad

⚠ PELIGRO

Si usted huele gas:

1. Desconecte el gas del aparato.
2. Extinga toda llama directa.
3. Abra la tapa.
4. Si el olor continúa, aléjese del aparato y llame inmediatamente a su compañía de gas o al departamento de bomberos.

El no seguir estas instrucciones puede resultar en fuego o explosión el cual puede causar daño a la propiedad, heridas físicas o la muerte.

⚠ PELIGRO

1. No haga funcionar nunca este aparato sin atenderlo.
2. No haga funcionar nunca este aparato dentro de 10 pies (3.05 m.) de distancia de cualquier otro cilindro de gas.
3. No haga funcionar nunca este aparato dentro de 25 pies (7.5 m.)

de distancia de ningún líquido inflamable.

4. No llene el recipiente para cocinar pasado la línea máxima de llenado.

5. Los líquidos calientes se mantienen a una temperatura que quema aún mucho después del proceso de cocción. No toque nunca el aparato para cocinar hasta que los líquidos se hayan enfriado a 115°F (45°C) de temperatura o menos.

6. Si ocurriera un fuego, aléjese del aparato y llame inmediatamente a su departamento de bomberos. No intente extinguir un fuego de aceite o manteca con agua.

El no seguir estas instrucciones puede resultar en fuego o explosión el cual puede causar daño a la propiedad, heridas físicas o la muerte.

⚠ PELIGRO



RIESGO DE MONOXIDO DE CARBONO

- Este aparato puede producir monóxido de carbono el cual no tiene olor.
- Usarlo en un área cerrada puede causarle la muerte.
- Nunca use este aparato en un área cerrada como son las caravanas, tiendas de campaña, autos ni dentro de la casa.

Solamente las personas quienes puedan entender y seguir las instrucciones deberán usar o reparar Esta estufa para uso al aire libre.

Si usted necesita asistencia o información de la estufa para uso al aire libre, tales como el manual de instrucciones o etiquetas, póngase en contacto con The Coleman Company, Inc.

⚠ ADVERTENCIA

- El uso de alcohol, medicinas con receta o sin receta pueden impedir su habilidad de ensamblar apropiadamente o usar el aparato con seguridad.
- Cuando cocine con aceite/manteca, debe tener a mano materiales de extinción de fuego. En el caso de un fuego de aceite/manteca, no intente apagarlo con agua. Use un extinguidor de fuego de químico seco Tipo BC o sofoque el fuego con tierra, arena o bicarbonato de sodio. Llame inmediatamente al departamento de bomberos.
- En caso de lluvia u otro tipo de precipitación mientras esté cocinando con aceite/manteca, cubra inmediatamente el recipiente para cocinar y apague los quemadores del aparato y el suministro de gas. No intente mover el aparato ni el recipiente para cocinar.
- Mientras cocine, el aparato debe estar en una superficie nivelada y estable en un área libre de material combustible. Una superficie de asfalto (brea) puede que no sea aceptable para este propósito.
- No deje el aparato desatendido. Mantenga a los niños y animales domésticos alejados del aparato en todo momento.
- No coloque un recipiente vacío en el aparato mientras está funcionando. Use cautela al colocar cualquier cosa en un recipiente para cocinar mientras el aparato está en uso.
- No mueva el aparato cuando está en uso.
- Este aparato ni está hecho ni se debe usar como un calefactor.

Este manual contiene información muy importante acerca del ensamblaje, operación y mantenimiento de este aparato de propano para el aire libre. Hay información general de seguridad presentada en esta página al igual que a través de estas instrucciones. Preste atención particular a la información que está acompañada de los símbolos de seguridad de alerta: “⚠ PELIGRO (DANGER)”, “⚠ ADVERTENCIA (WARNING)”, “⚠ CUIDADO (CAUTION)”.

Guarde este manual como referencia para ser usado en el futuro y para educar a todo usuario sin experiencia acerca de este producto. Este manual debe ser leído en conjunto con la etiqueta del producto.

Las precauciones de seguridad son esenciales cuando cualquier equipo mecánico o que requiere combustible de propano esté envuelto. Estas precauciones son necesarias para el uso, almacenamiento o reparación. Si usa este producto con el respeto y cuidado como se exige aquí podrá reducir las posibilidades de lesiones a la persona o daño a la propiedad.

Los siguientes símbolos mostrados abajo son usados extensamente a través de estas instrucciones. Siempre preste atención a estas precauciones, ya que son esenciales con el uso de cualquier equipo mecánico o que requiere combustible.

⚠ PELIGRO

PELIGRO indica una situación de riesgo inmediata la cual, si no se evita, resultará en muerte o daños serios.

⚠ ADVERTENCIA

ADVERTENCIA indica una situación de riesgo potencial la cual, si no se evita, puede resultar en muerte o daños serios.

⚠ CUIDADO

CUIDADO indica una situación potencialmente peligrosa la cual, si no se evita, puede resultar en herida personal moderada o mínima o daño a la propiedad.

⚠ PELIGRO



• EXPLOSION - RIESGO DE FUEGO

- Nunca almacene el propano cerca de calor intenso, llamas, mechas de piloto, luz del sol directa, otras fuentes de encendido ni donde la temperatura exceda 120 grados F(49°C).
- El gas propano es más pesado que el aire y una fuga de propano decae al nivel más bajo posible. Puede ser encendido por fuentes de incendio tales como fósforos, encendedores, chispas o llamas de cualquier clase aún a más de muchos metros de distancia de la fuga original. Si usted huele gas, aléjese del área inmediatamente.
- Nunca instale ni quite el tanque de propano mientras la estufa para el aire libre esté encendida, cerca de llamas, mechas de piloto, otras fuentes de encendido ni mientras la estufa para el aire libre esté caliente al tacto.
- Durante la ignición, este producto puede ser una fuente de ignición. Nunca use la estufa en espacios que contengan ni que puedan contener combustible volátil ni transmitido por el aire, ni productos como gasolina, solventes, quita pintura, partículas de polvo ni químicos desconocidos. Márgenes de espacios mínimos de los materiales combustibles: 12 pulgadas (305mm). No la use debajo de edificaciones combustibles que no tengan protección.
- Provea márgenes de espacio adecuados alrededor de las aberturas en la cámara de combustión.
- NO use la estufa de gas adentro ni almacene cilindros de propano en el interior, incluyendo garajes, áreas ventosas, casas de almacenaje ni áreas cerradas.
- No obstruya el flujo de combustión y la ventilación del aire.

⚠ ADVERTENCIA

Nosotros no podemos prever cada uso que pueda hacerse con nuestros productos. **Consulte con su autoridad local de seguridad contra incendios si tiene alguna pregunta respecto al uso.**

- Otras normas determinan el uso específico de gases de combustibles y productos que generan calor. Sus autoridades locales le pueden aconsejar acerca de estos.
- Use el regulador preprogramado que viene con esta estufa. No intente regularlo.
 - La instalación debe estar en conformidad con los códigos locales o en ausencia de códigos locales con El Código Nacional de Gas, ANSI Z223.1/NFPA 54. Almacenaje y Manejo de Gases de Petróleo Líquido, ANSVNFPA 58 o el Código de Instalación de Gas Natural y Propano.
 - Este aparato no ha sido hecho para ser instalado en vehículos de recreación y/o en botes.
 - Este aparato no ha sido hecho para uso comercial.

⚠ PELIGRO



• PELIGRO DE MONÓXIDO DE CARBONO

- Esta estufa es un aparato de combustión. Todos los aparatos de combustión producen monóxido de carbono (CO) durante el proceso de combustión. Este producto está diseñado para que solo produzca cantidades extremadamente pequeñas y no peligrosas de CO cuando se usa y se mantiene de acuerdo con todas las advertencias e instrucciones. No bloquee el flujo del aire que entra o sale de la estufa.
- El envenenamiento con monóxido de carbono (CO) produce síntomas parecidos a la influenza, ojos llorosos, dolores de cabeza, mareos, fatiga y posiblemente la muerte. Usted no puede verlo ni olerlo. Es un asesino invisible. ¡Si estos síntomas se presentan durante el funcionamiento de este producto **obtenga inmediatamente aire fresco!**
- **Para uso al aire libre solamente.**
- **Nunca la use dentro del hogar, caravana, tienda de campaña, vehículo u otras áreas sin ventilación ni cerradas. Esta estufa consume aire (oxígeno). No la use en áreas sin ventilación ni cerradas para evitar poner su vida en peligro.**

PROPOSICION 65 DE CALIFORNIA:

ADVERTENCIA: Este combustible y los derivados por la combustión de este combustible, contienen químicos conocidos en el estado de California como causa de cáncer, defectos de nacimiento u otros daños al sistema reproductivo.

⚠ ADVERTENCIA

- Este producto utiliza combustible de gas propano. El gas propano es invisible, no tiene olor y es inflamable. Normalmente, un odorante es añadido al gas para ayudar a detectar escapes y este olor puede ser descrito como un olor a "huevo podrido." El odorante se puede disipar con el tiempo de modo que un escape de gas no siempre se puede detectar por el olor solamente.
- Use solamente gas propano preparado para la separación del vapor.
- El gas propano debe ser almacenado y usado en conformidad con las ordenanzas y códigos locales o con "ANSI/NFPA 58". Apague el propano y desconecte el cilindro cuando no lo esté usando.
- Los cilindros deben ser guardados lejos del alcance de los niños.

⚠ AVERTENCIA



• RIESGO DE QUEMADURAS

- Nunca deje la estufa desatendida cuando está caliente ni cuando la está usando.
- Mantenga alejada del alcance de los niños.

⚠ AVERTENCIA

• SEGURIDAD DE SERVICIO

- Mantenga limpias todas las conexiones y uniones. Inspeccione el cilindro de propano y las conexiones de propano de la estufa antes de conectarlos por si estuvieran dañados.
- Durante el montaje, verifique que las conexiones y las juntas no tengan escapes usando agua con jabón. Nunca use una llama. La presencia de burbujas indican una fuga. Verifique que la conexión no esté mal enroscada y que esté bien apretada. Realice otra prueba de fugas. Si todavía existe una fuga, quite el cilindro y póngase en contacto con Coleman para servicio o reparaciones.
- Úsela solamente como un aparato para cocinar. No altere nunca de ninguna manera ni use con ningún artefacto ni repuesto que no esté específicamente aprobado por Coleman.
- Limpie la estufa frecuentemente para evitar acumulación de grasa y posibles fuegos causados por la grasa.

Características Técnicas

Consumo: 16,000 BTU/H
Categoría: Propano de presión regulada.
Combustible: Use los cilindros desechables de propano de 16.4 onzas (465 grms.).
Regulador: 9944

Para Armar

Paso 1

- Remueva la estufa, estante y el regulador del empaque.
- El regulador está empackado al final de la espuma de poliestireno extruido "Styrofoam."
- Inspeccione todo el empaque y saque todas las piezas.
- Su unidad incluye:
 - (2) Mesas Laterales
 - (1) Estufa
 - (1) Tapa
 - (1) Platillo para agua
 - (1) Regulador
 - (1) Parrilla
 - (4) Patas



- Vea la lista de piezas de repuesto para su identificación.

Paso 2

- Ponga un paño en el piso para proteger el terminado.
- Gire la estufa al revés y remueva las mesas laterales.



- Remueva las patas desde los corchetes de montar en el revés de la estufa.



- Enrosque las patas en los recipientes al revés de las asas de la estufa.



- Ponga de pie la estufa y ajuste los niveladores de las patas si es necesario.



Paso 3

- Ponga los dedos del alambre de la mesa lateral encima de las asas de la estufa y presione la mesa hasta que pare.



Paso 4

- Abra la Tapa.
- Remueva el material de empaque de las superficies de cocinar, material de mercadeo de dentro de la tapa, y cualquier otro material combustible de dentro de la estufa.

Llene el Platillo con Agua

⚠ CUIDADO

- No use la estufa sin poner el platillo para agua en su lugar.
- Coleman recomienda que ponga agua en el platillo para agua cuando esté en uso. Esto ayudará a prevenir incendios de grasa.

- Asegúrese que los pernos en el PLATILLO PARA AGUA emparejen con los orificios en el TOPE DE COCINAR.

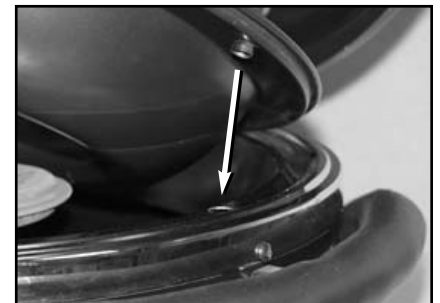

- La limpieza será mas fácil si usted llena el PLATILLO PARA AGUA hasta la marca que indica (MAX).



Para Armar *cont.*

- Coloque la parrilla en la estufa.



Quemador y Orificio

- La ubicación apropiada del quemador con respecto al orificio es importante. Para verificar si la instalación del tubo del quemador es correcta, quite el platillo para agua y mire a través de la abertura. El tubo del quemador debe estar colocado sobre la unión de bronce con orificio.

- Verifique y limpie cualquier insecto o nidos de insectos en los tubos del quemador/vénturi. Un tubo obstruido puede causar fuego en el aparato.

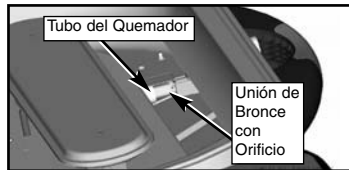

Verificación de Goteos

⚠ ADVERTENCIA

- Ejecute pruebas de goteos al aire libre.
- Extinga toda llama abierta.
- NUNCA haga pruebas de goteos mientras esté fumando.
- No use la estufa para el aire libre hasta tanto haya probado la conexión contra goteos y no encuentre ningún goteo.

NOTA: Use cilindros de propano desechables Coleman de 16.4 oz. (465 grms.) El cilindro suministrador de gas- LP que debe usarse tiene que haber sido construido y estar marcado de acuerdo con las especificaciones del Departamento de Transporte de los Estados Unidos (DOT por sus siglas en inglés) o el Standard Nacional de Canadá, CAN/CSA B339, *Cilindros, Esferas y Tubos para el Transporte de Artículos Peligrosos.*

Verificación de Goteos *cont.*

Paso 1

- Asegúrese que la válvula del quemador esté apagada.

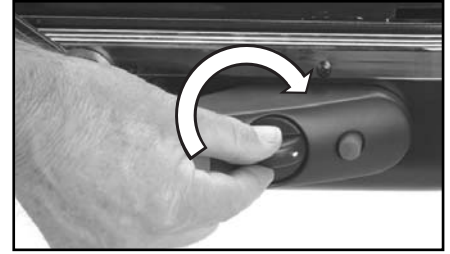

Paso 2

- Remueva el tapón plástico del cilindro de propano. Guarde el tapón para usarlo en el almacenamiento. Enrosque el cilindro de propano al REGULADOR. Tenga cuidado de no dañar la rosca. ENROSQUE A MANO solamente.



Paso 3

- Verifique la conexión entre el cilindro y el regulador usando agua con jabón. La presencia de burbujas indica un goteo. Verifique que la conexión no esté mal enroscada y que esté apretada bien. Conduzca otra prueba de goteos. Si todavía existe un goteo, quite el cilindro y póngase en contacto con Coleman para servicio o reparaciones.

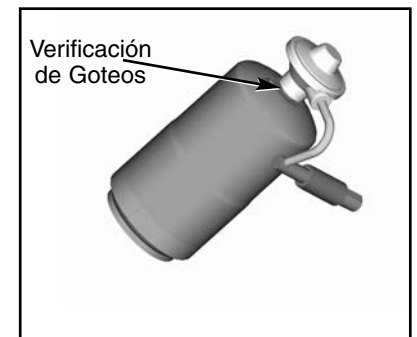

- El regulador usa un montaje de empuje para unirse a la estufa. Es necesario aguantar la estufa para asegurarse que el montaje quede asentado. Alinee el regulador al tubo de combustible en la parte trasera de la estufa y empuje hasta que usted escuche el retenedor "chasquear" en su lugar. Enrosque el maguito con la rosca exterior en una dirección de las agujas del reloj hasta que esté firme.



Paso 4

- Nunca use la estufa con el cilindro de propano en una posición invertida.



⚠ ADVERTENCIA

- Lea y siga todas las instrucciones y advertencias proporcionadas con su aparato.
- No guarde los cilindros de gas LP (Propano Líquido) debajo ni cerca de este aparato.
- No llene nunca el cilindro más allá del 80 % de su capacidad total.
- El no cumplir exactamente con las instrucciones arriba mencionadas podría resultar en un incendio causando la muerte o lesiones graves.

- Cuando se use con una estufa, el tamaño máximo de la olla debe ser de 12 pulgadas (30.48cm.) de diámetro y el tamaño mínimo de la olla debe ser 7 1/2 pulgadas (19.05cm.) de diámetro.
- Cuando use la manguera de extensión apunte siempre la válvula del cilindro hacia la entrada de combustible del aparato.
- Mantenga los espacios de separación apropiados entre el cilindro y el aparato. La estufa se debe usar sobre un soporte o patas con 20-24 pulgadas (51cm.-61cm.) de espacio de separación entre el cilindro y la entrada del aparato.
- Limpie e inspeccione la manguera todas las veces antes de usarla. Debe reemplazar la manguera antes de usarla cuando haya evidencia de abrasión, desgaste, cortaduras o fugas. La manguera de reemplazo debe ser la que especifica The Coleman Company, Inc.
- No la altere ni la use nunca de ningún modo con otro aparato ni pieza que no sea expresamente aprobado por Coleman.

INSTRUCCIONES PARA EL USO:

- La Manguera de Extensión de Alta Presión 9941-130 es para ser usada solamente con los modelos de enseres de propano Coleman 9941, 9944 y 9948.
- No use la manguera de extensión cuando el aparato esté funcionando sobre el tablero de la mesa.
Use cilindros desechables de propano de 16.4 oz. (465gram.) cuando esté funcionando sobre el tablero de la mesa.
- El cilindro de suministro de gas LP que se tiene que usar debe haber sido construido y marcado de acuerdo con las especificaciones para cilindros de gas LP del "U.S. Department of Transportation" Departamento de Transporte de los Estados Unidos (DOT por sus siglas en inglés) o el "National Standard of Canada, CAN/CSA B339, Cylinders, Spheres and Tubes for the Transportation of Dangerous Goods" Estándar Nacional de Canadá, CAN/CSA B339, Cilindros, Esferas y Tubos para el Transporte de Artículos Peligrosos.
- Si usa un cilindro re-usable, debe tener un collar para proteger la válvula del cilindro.

ENSAMBLAJE DE LA MANGUERA DE ALTA PRESION:

- Asegúrese que las válvulas del quemador estén apagadas. (Fig. 1)
- Conecte la manguera al regulador y el regulador a la estufa. (Fig. 2)
- Conecte la manguera al cilindro. (Fig. 3)
- Abra la válvula del cilindro.
- Verifique si hay fugas en las conexiones de la Manguera hacia el Regulador y de la Manguera hacia el Cilindro usando agua jabonosa. Las burbujas indican que hay una fuga. Verifique que la conexión no esté mal enroscada y que esté apretada. Vuelva hacer otra prueba de fuga. Si todavía existe una fuga, quite el cilindro y póngase en contacto con Coleman para servicio o reparaciones. (Fig. 4 y 5)

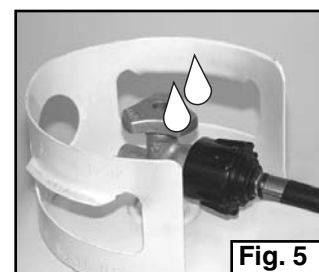
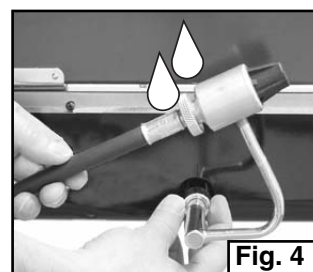
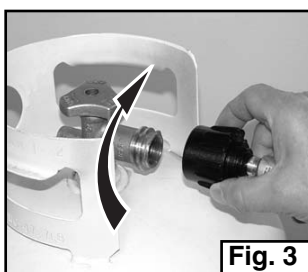
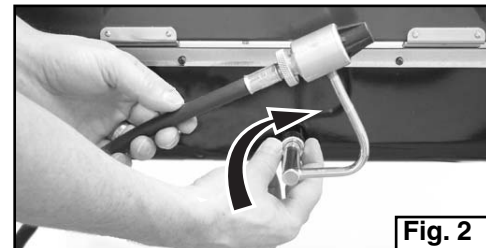

DESMONTADO DE LA MANGUERA DE ALTA PRESION:

- Antes de desmontar la manguera de alta presión asegúrese que que no haya presión de gas en la manguera.
- Encienda la estufa y cierre la válvula de gas en el cilindro.
- Permita que la llama se extinga sola.
- Cuando la llama se haya extinguido, cierre las válvulas en el aparato.
- Quite la manguera.

⚠ WARNING

- Para ser usada solamente con aparatos equipados con soporte o patas.
- La manguera de gas es un peligro para tropezar. Manténgase y mantenga a otros alejados de la manguera de gas cuando la esté usando o cuando esté conectada a un aparato.
- No incline o mueva el suministro de combustible.

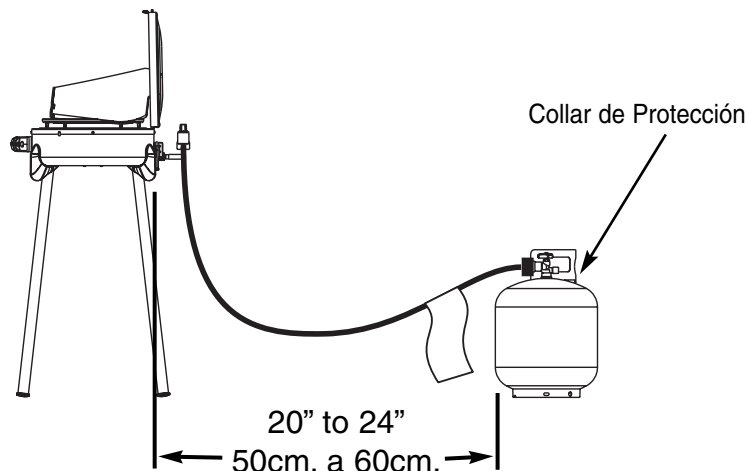

- Cierre el combustible en el cilindro y desconecte ambos extremos de la manguera cuando no la esté usando.
- Usted debe seguir estas instrucciones al pie de la letra o podría ocasionar un incendio causando la muerte o lesiones graves.

Operación

⚠ PELIGRO



• RIESGO DE MONOXIDO DE CARBONO

- Para uso al aire libre solamente.
- Nunca use dentro de la casa, u otras areas sin ventilación o cerradas. Esta estufa para el aire libre consume aire (oxígeno). No la use en areas sin ventilación o cerradas para prevenir poner en peligro su vida.

⚠ PELIGRO



• EXPLOSIÓN - RIESGO DE FUEGO

- El propano es más pesado que el aire y se puede acumular en los lugares bajos. Si usted huele gas, abandone el área inmediatamente.
- Conecte o desconecte siempre las fuentes del propano al aire libre; nunca lo haga mientras la estufa esté encendida, cerca de una llama, mechas de piloto, otras fuentes de encendido o cuando la estufa esté caliente al tacto.
- Esta estufa se pone muy caliente cuando está usándose y puede encender artículos inflamables cerca de los quemadores. La distancia mínima que se debe mantener entre paredes y barandas y los lados y parte trasera de la unidad es por lo menos a 12 pulgadas (305mm). No la use debajo de edificaciones combustibles que no estén protegidas. Mantenga la gasolina y otros líquidos y vapores inflamables bastante alejados del calefactor.

■ No intente usar esta estufa hasta tanto haya leído y comprendido toda la Información General de Seguridad en este manual y hasta que todo el ensamblaje esté completado y la verificación de goteos haya sido ejecutada.

Para Encender

⚠ AVERTENCIA



• RIESGO DE QUEMADURAS

- Este aparato se mantiene caliente durante y después de su uso. Use agarraderas o guantes aislantes para protegerse contra las superficies calientes y las salpicaduras de líquidos para cocinar.
- Nunca deje la estufa desatendida cuando está caliente ni cuando la está usando.
- Mantenga alejada del alcance de los niños.

■ Abra la tapa de la estufa. No intente encender la estufa con la tapa de la estufa cerrada.

■ Abra la VALVULA DEL QUEMADOR y presione el botón de encendido varias veces hasta que el quemador se encienda. (Si la estufa está mojada puede que el encendedor no funcione.)



Para Encender *cont.*

- La unidad puede ser encendida con fósforos si no enciende.
- Primero, quite la superficie de cocinar.
- Sujete un fósforo encendido cerca del QUEMADOR y abra la VALVULA DEL QUEMADOR lentamente.



- Ajuste la llama al nivel de caliente deseado.



- Una buena llama deberá ser azul con la punta un poco amarilla. Algunas puntas amarillas en las llamas son aceptables siempre y cuando no aparezcan depósitos de carbón o de hollín.

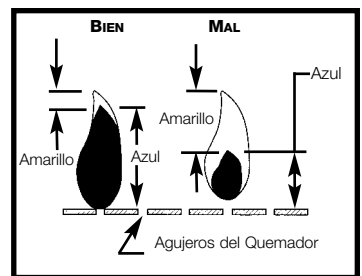

NOTA: Si la llama del quemador se apaga accidentalmente, apague la válvula del regulador y espere 5 minutos antes de volver a encender el aparato.

Sugerencias de Cocinar

⚠ CUIDADO

- No coloque una olla o sartén en la superficie no-adherente de la parrilla o de la plancha. Esto causaría daños y anularía la garantía.

- Limpie las superficies para cocinar antes de usarla por primera vez.
- La parrilla tiene un revestimiento no-adherente.
- La superficie de la parrilla es ideal para biftec, hamburguesas o pollo.
- Coleman recomienda agua fresca en el platillo para agua cuando se esté usando. Agua fresca en el platillo para agua ayudará que la comida tenga mejor sabor y que no se seque demasiado.
- La tapa se puede remover. Inclínala hacia el frente y levántela.



Para Apagar

- Presione la perilla de la válvula del quemador y cierre la válvula del quemador firmemente.



Desmontar/Limpiar

- Asegúrese que la estufa esté fría.
- Siempre desconecte el cilindro de propano al aire libre y lejos de fuentes de encendido.
- Destornille el maguito con la rosca exterior que conecta el regulador a la estufa por girarlo en sentido contrario a las agujas del reloj hasta que esté firme.
- Desprenda el cilindro de propano del regulador y vuelva a poner el tapón protector de plástico al cilindro.



- Asegúrese que las superficies estén frías.
- Remueva la parrilla y la plancha. La parrilla y la plancha se pueden lavar en lavadora de platos automática.



- Remueva el platillo para agua y tire el agua y la grasa.
- Limpie el platillo para agua con agua tibia y un detergente doméstico suave. No use abrasivos.
- Limpie la estufa con un paño suave y un detergente doméstico suave. No use abrasivos.



Desmontar/Limpiar cont.

Remover la(s) Mesa(s) Lateral(es)

- Remueva la(s) mesa(s) lateral(es).



Remover las Patas de la Estufa

- Gire la estufa al revés y deslice las patas desde los recipientes localizados en las asas de la estufa.
- Enrosque la almohadilla del pie dentro la pata.



- Empuje las patas en los corchetes de montar al revés de la estufa.



- Alinee las flechas en las mesas laterales con las patas en la estufa y ciérrase las mesas al revés para almacenamiento.



- Cuando esté transportando la estufa, asegúrese que la tapa esté asegurada.



Almacenaje

⚠ PELIGRO



• EXPLOSION - RIESGO DE FUEGO

- Nunca almacene el propano cerca calor intenso, llamas, mecheros pilotos, luz solar directa, otras fuentes de encendido ni donde las temperaturas excedan 120 grados F (49°C).
- El cilindro debe ser desconectado cuando la parrilla está guardada.
- No almacene un cilindro de repuesto de gas propano líquido debajo ni cerca de este aparato. El no cumplir exactamente con las instrucciones arriba mencionadas puede resultar en un fuego causando la muerte o heridas serias.

- Guarde el tanque de propano de una manera segura. Refiérase al Capítulo 5 de la *Norma para Almacenamiento y Manejo de Gases Licuados*, ANSI/NFPA 58. Siga todos los códigos locales. Siempre guarde los tanques de propano al aire libre.
- Guarde en un lugar seco, limpio y seguro.
- Coloque el platillo para agua, parrilla, plancha y REGULADOR dentro de la estufa para almacenarlos.
- Para almacenamiento por tiempo extendido, limpie y seque todos los componentes de la estufa antes de guardarlos. Esto mantendrá la unidad limpia y lista para ser usada en la próxima temporada.

Mantenimiento

⚠ ADVERTENCIA



• RIESGO DE QUEMADURAS

- No toque o intente dar mantenimiento a la estufa hasta por lo menos una hora después de terminar de usarla.
- Asegúrese que todos los controles estén apagados y que el tanque de propano sea removido antes de darle mantenimiento.

Para disfrutar de su estufa por años con un funcionamiento ejemplar, ejecute las siguientes direcciones de mantenimiento de una manera consistente:

- Mantenga las superficies exteriores limpias.
- Use agua con jabón para limpiarla. Nunca use agentes de limpieza inflamables o corrosivos.

- El flujo de aire no debe ser obstruido. Mantenga los controles, quemadores, y conductos de circulación de aire limpios. Señas de un posible bloqueo incluye:
 - Olor a gas
 - La estufa hace ruidos de estallidos.
 - Llama humeante.
- Arañas e insectos se pueden anidar en los orificios del quemador. Esta condición puede dañar la estufa y rendirla peligrosa para ser usada. Limpie los orificios del quemador usando un limpiador de pipas fuerte. Aire comprimido puede ser usado para despejar partículas pequeñas.
- Depósitos de carbón pueden crear un riesgo de incendio. Limpie el quemador con agua con jabón tibia si surgen depósitos de carbón.
- Si la estufa ha sido dejada descubierta y está mojada con agua de lluvia, nieve, agua de regaderas, etc., permita que se seque completamente (por lo menos 30 minutos antes de usarla).
- NOTA: En un ambiente que contenga sal en el aire (como cerca del océano), la corrosión ocurre más rápido que lo normal. Inspeccione frecuentemente por áreas de corrosión y repárelas lo antes posible.

Localización de Problemas

Problema	Causa Posible	Solución
Quemador no enciende	Presión de gas baja.	El cilindro está vacío. Reemplace el cilindro.
	Aire en la línea de gas.	El quemador puede tomar hasta un minuto para encender después que una botella de propano ha sido conectada.
	Encendedor está mojado.	Encienda la estufa con un fósforo.
Quemador no se sostiene encendido	Polvo y/o acumulación de sucio alrededor del quemador.	Limpie el sucio y/o polvo de alrededor del quemador.
Llama del quemador es baja	Presión de gas baja.	Reemplace el cilindro.
	Temperatura afuera es menos de 4.4° C (40° F) y el tanque está menos de una cuarta parte lleno.	Use un cilindro lleno.
	El flujo de combustible está restringido.	Verifique bloqueos en el quemador y orificios. Ajuste completamente la perilla de control a la posición de Encendida ("ON").
Llama Inadecuada (Llama debe ser azul con un poco de amarillo en las puntas)	El flujo de combustible está restringido.	Verifique bloqueos en el quemador, orificios y venturi (insectos, sucio, telarañas).

Servicio

- Reparaciones a los pasajes de gas y componentes asociados deben ser hechas solo por Coleman o un agente de servicio autorizado.
- Reparaciones o servicio hecho por el dueño deben estar limitadas a lo siguiente:
 - Limpieza
 - Reemplazo del cilindro
- Para Servicio y Reparación Autorizado, llame al 1-800-835-3278.

Cosas que usted debe saber

1. Es peligroso, e ilegal en algunos lugares, almacenar o utilizar cilindros de propano líquido con capacidad de más de 1,14 kg (2,5 libras) de agua [aproximadamente 465 g (1 libra) de propano] en habitaciones cerradas.
2. Si usa cilindros de propano recargables, use solo partes y accesorios marca Coleman®.
3. Los sitios comunes para guardar equipos de campamento y "picnic" son el sótano, ático y garaje. A fin de evitar la acumulación de polvo, telarañas, etc., que son comunes en estas áreas, guarde su estufa en una bolsa de plástico y séllela con una banda elástica.
4. Para el servicio de reparación llame a uno de números que aparecen en la portada de este manual para la locación de su Centro de Reparación Coleman más cercano. Si tiene que enviar el producto al Centro de Reparación, incluya también su nombre, dirección y una descripción del problema y envíelo al Centro de Reparación con gastos envío y seguro prepagados. Si necesita comunicarse con el Centro de Reparación o la fábrica, use como referencia el número del modelo de la estufa. **No envíe el cilindro de propano.**
5. Si no está completamente satisfecho con el funcionamiento de este producto, llame por favor a uno de los números que aparecen en la portada de este manual.

Lista de Piezas

No. No .de Pieza Descripción

1	9944-5081	Ensamblaje de la Tapa
2	9944-3151	Parrilla
3	9944-3301	Platillo para Agua
4	9944-5631	Ensamblaje de la Mesa Lateral
5	9944-1891	Ensamblaje de la Pata
6	9944-1881	Almohadilla del Pie
7	9942-1491	Perilla de Control
8	9942A5251	Ensamblaje del Regulador

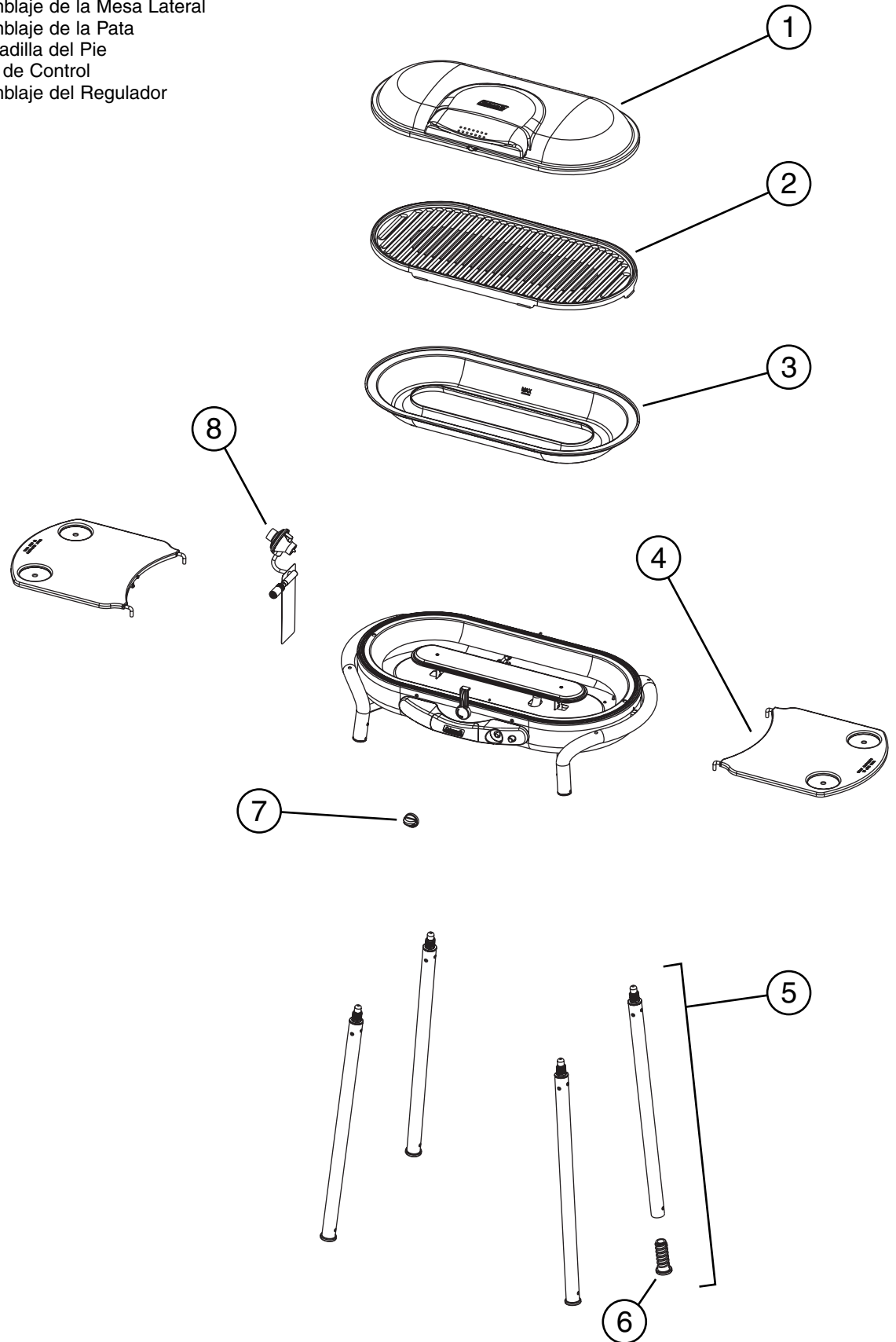

Accesorios

Los siguientes accesorios se encuentran disponibles:

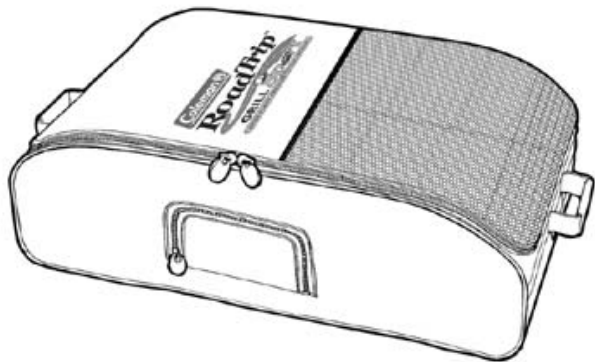

- Estuche para Cargar (suave)
R9949-115C



- Manguera de Presión de 1.52m (5 pies)
y Adaptador (conecta el dispositivo al
tanque de propano recargable)
9941-1301

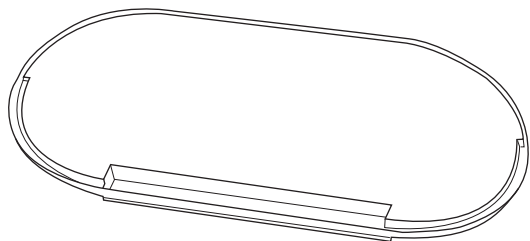

- Parrilla o Plancha
R9941A325C

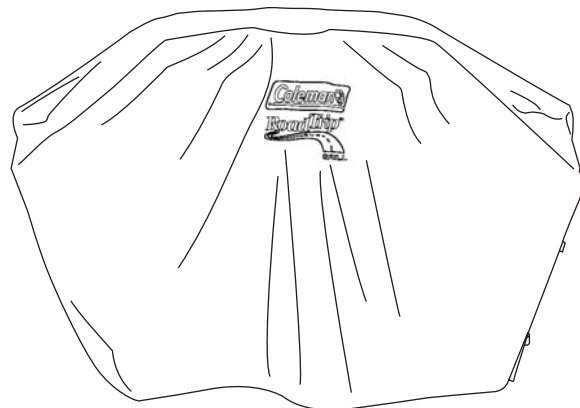

- Parrilla Tapa
R9941-150C

Visítenos en www.coleman.com

o

Llámenos al 1-800-835-3278

Garantía Limitada de Cinco Años

The Coleman Company, Inc. ("Coleman") garantiza que por un periodo de cinco años a partir de la fecha original de compra, este producto estará libre de defectos en material y construcción. Coleman, a su discreción, reparará o reemplazará este producto o cualquier componente del producto que esté defectuoso durante el periodo de la garantía. Cualquier reemplazo será hecho con un producto o componente nuevo o refabricado. Si el producto no se encuentra disponible, el reemplazo se podrá hacer con un producto similar de igual o mayor valor. Esta es su garantía exclusiva.

Esta garantía es válida para el comprador original desde la fecha de la compra inicial y no es transferible. Guarde su recibo de compra. Prueba de recibo de compra es requerido para obtener ejecución de la garantía. Los comerciantes de Coleman, centros de servicio o las tiendas al por menor que venden artículos Coleman® no tienen el derecho de alterar, modificar o cambiar de ninguna otra manera los términos y condiciones de esta garantía.

Lo Que Esta Garantía No Cubre

Esta garantía no cubre el desgaste normal de las piezas, piezas que no sean genuinas de Coleman® ni daño resultante por las siguientes causas; uso negligente o uso incorrecto del producto; uso con voltaje o corriente no apropiado, uso comercial de este producto, uso contrario a las instrucciones de operación, desmontaje, reparación o alteración por cualquiera que no sea Coleman® o un centro de servicio autorizado. Además, la garantía no cubre Fuerzas Naturales tales como son fuego, inundaciones, huracanes y tornados. La garantía no es válida si el daño al producto es un resultado del uso de piezas que no sean piezas genuinas Coleman®.

COLEMAN NO SERA PESPONSABLE POR DEFECTOS CAUSADOS POR EL USO DE PIEZAS O SERVICIO NO AUTORIZADO. COLEMAN NO SERÁ RESPONSABLE POR NINGÚN DAÑO INCIDENTAL O CONSIGUIENTE OCASIONADO POR LA VIOLACIÓN DE CUALQUIER GARANTÍA O CONDICIÓN IMPLICADA O EXPRESADA. CON EXCEPCIÓN AL LIMITE DE LO QUE PROVEE LA LEY APLICABLE, CUALQUIER GARANTÍA IMPLICADA DE COMERCIO O ADAPTACIÓN PARA UN USO EN PARTICULAR ES LIMITADA EN SU DURACIÓN A LA DURACIÓN DE LA GARANTÍA ARRIBA MENCIONADA. ALGUNOS ESTADOS, PROVINCIAS O JURISDICCIONES NO PERMITEN LA EXCLUSIÓN O LIMITACIÓN DE DAÑOS INCIDENTALES O CONSIGUIENTES O LIMITACIONES REFERENTE A CUÁNTO UNA GARANTÍA LIMITADA DEBE DURAR, POR LO TANTO LAS LIMITACIONES O EXCLUSIONES ARRIBA MENCIONADAS PUEDE

QUE NO SEAN APLICABLES A USTED. ESTA GARANTÍA LE PROVEE DERECHOS LEGALES EXPECÍFICOS, Y ADEMÁS PUEDE QUE USTED TENGA OTROS DERECHOS QUE VARIAN DE ESTADO A ESTADO O DE PROVINCIA A PROVINCIA.

Como Obtener Servicio de Garantía

Lleve el producto a un centro de servicio Coleman autorizado. Usted puede encontrar el centro de servicio Coleman autorizado más cercano visitando nuestro lugar web en www.coleman.com o llamando al 1-800-835-3278 ó al TDD 316-832-8707 en los Estados Unidos ó al 1-800-387-6161 en Canadá. Si no encuentra un centro de servicio convenientemente localizado, adhiera una etiqueta al producto que incluya su nombre, dirección, número de teléfono y una descripción del problema. Incluya una copia del recibo de compra original. Empaquete cuidadosamente el producto y envíelo ya sea por servicio de entrega o por correo **asegurado** con el franqueo y el **seguro** pagado por anticipado a:

Para productos comprados en los Estados Unidos:

The Coleman Company, Inc.
3600 North Hydraulic
Wichita, KS 67219

Para productos comprados en Canada:

Sunbeam Corporation (Canada) Limited
DBA Jarden Consumer Solutions
5975 Falbourne Street
Mississauga, Ontario
Canada L5R 3V8

Los gastos de transporte del producto a Coleman o a un centro de servicio autorizado para servicio de garantía son la responsabilidad del comprador.

No envíe productos con combustible en los tanques, o con cilindros de propano desechables. Quite los globos de cristal de las linternas y envuélvalos por separado. **NO DEVUELVA ESTE PRODUCTO AL LUGAR DONDE LO COMPRO.**

Si usted tiene alguna pregunta sobre esta garantía favor de llamar al 1-800-835-3278 o al TDD 316-832-8707 en los Estados Unidos o al 1-800-387-6161 en Canadá.



The Coleman Company, Inc. • 3600 North Hydraulic • Wichita, KS 67219 U.S.A.
1-800-835-3278 • TDD: 316-832-8707

Sunbeam Corporation (Canada) Limited • DBA Jarden Consumer Solutions • 5975 Falbourne Street
Mississauga, Ontario, Canada L5R 3V8 • 1 800 387-6161

© 2006 The Coleman Company, Inc. All rights reserved. Coleman® and  are registered trademarks of The Coleman Company, Inc.

© 2006 The Coleman Company, Inc. Tous droits réservés. Coleman® et  sont des marques déposées de The Coleman Company, Inc.

© 2006 The Coleman Company, Inc. Todos los derechos reservados. Coleman® y  son marcas registradas de The Coleman Company, Inc.