

Pioneer

**MULTI PLAYER
MULTIRREPRODUCTOR**

多媒體播放機

CDJ-2000

<http://www.prodjnet.com/support/>

The Pioneer website shown above offers FAQs, information on software and various other types of information and services to allow you to use your product in greater comfort.

El sitio Web de Pioneer indicado más arriba tiene una sección con las preguntas más frecuentes, y además ofrece información del software y varios tipos de información y servicios para que usted pueda usar su producto con la mayor comodidad.

上方顯示的先鋒網站提供FAQ、軟體資訊及各式其他類型的資訊與服務，可讓您更方便的使用產品。

<http://www.prodjnet.com/rekordbox/support/>

For inquiries on rekordbox, please see the support site indicated above.

Para obtener información acerca del rekordbox, vea el sitio de asistencia indicado más arriba.

有關rekordbox的問詢，可查看上文所示的支持網站。

**Operating Instructions
Manual de instrucciones
操作手冊**



Thank you for buying this Pioneer product. Please read through these operating instructions so you will know how to operate your model properly. After you have finished reading the instructions, put them away in a safe place for future reference.

In some countries or regions, the shape of the power plug and power outlet may sometimes differ from that shown in the explanatory drawings. However the method of connecting and operating the unit is the same.

WARNING

This equipment is not waterproof. To prevent a fire or shock hazard, do not place any container filled with liquid near this equipment (such as a vase or flower pot) or expose it to dripping, splashing, rain or moisture.

D3-4-2-1-3_B_En

WARNING

Before plugging in for the first time, read the following section carefully.

The voltage of the available power supply differs according to country or region. Be sure that the power supply voltage of the area where this unit will be used meets the required voltage (e.g., 230 V or 120 V) written on the rear panel.

D3-4-2-1-4_A_En

K015 En

WARNING

To prevent a fire hazard, do not place any naked flame sources (such as a lighted candle) on the equipment.

D3-4-2-1-7a_A_En

VENTILATION CAUTION

When installing this unit, make sure to leave space around the unit for ventilation to improve heat radiation (at least 5 cm at rear, and 5 cm at each side).

WARNING

Slots and openings in the cabinet are provided for ventilation to ensure reliable operation of the product, and to protect it from overheating. To prevent fire hazard, the openings should never be blocked or covered with items (such as newspapers, table-cloths, curtains) or by operating the equipment on thick carpet or a bed.

D3-4-2-1-7b_A_En

Operating Environment

Operating environment temperature and humidity: +5 °C to +35 °C (+41 °F to +95 °F); less than 85 %RH (cooling vents not blocked)
Do not install this unit in a poorly ventilated area, or in locations exposed to high humidity or direct sunlight (or strong artificial light)

D3-4-2-1-7c*_A1_En

IMPORTANT



The lightning flash with arrowhead symbol, within an equilateral triangle, is intended to alert the user to the presence of uninsulated "dangerous voltage" within the product's enclosure that may be of sufficient magnitude to constitute a risk of electric shock to persons.



CAUTION:
TO PREVENT THE RISK OF ELECTRIC SHOCK, DO NOT REMOVE COVER (OR BACK). NO USER-SERVICEABLE PARTS INSIDE. REFER SERVICING TO QUALIFIED SERVICE PERSONNEL.



The exclamation point within an equilateral triangle is intended to alert the user to the presence of important operating and maintenance (servicing) instructions in the literature accompanying the appliance.

D3-4-2-1-1_A1_En

CAUTION

This product is a class 1 Laser product classified under the Safety of Laser products, IEC 60825-1:2007.



D58-5-2-2a_A1_En

CAUTION

This product satisfies FCC regulations when shielded cables and connectors are used to connect the unit to other equipment. To prevent electromagnetic interference with electric appliances such as radios and televisions, use shielded cables and connectors for connections.

D8-10-3a_A1_En

When using this product, confirm the safety information shown on the bottom of the unit.

NOTE:

This equipment has been tested and found to comply with the limits for a Class B digital device, pursuant to Part 15 of the FCC Rules. These limits are designed to provide reasonable protection against harmful interference in a residential installation. This equipment generates, uses, and can radiate radio frequency energy and, if not installed and used in accordance with the instructions, may cause harmful interference to radio communications. However, there is no guarantee that interference will not occur in a particular installation. If this equipment does cause harmful interference to radio or television reception, which can be determined by turning the equipment off and on, the user is encouraged to try to correct the interference by one or more of the following measures:

- Reorient or relocate the receiving antenna.
- Increase the separation between the equipment and receiver.
- Connect the equipment into an outlet on a circuit different from that to which the receiver is connected.
- Consult the dealer or an experienced radio/TV technician for help.

D8-10-1-2_A1_En

FEDERAL COMMUNICATIONS COMMISSION DECLARATION OF CONFORMITY

This device complies with part 15 of the FCC Rules. Operation is subject to the following two conditions: (1) This device may not cause harmful interference, and (2) this device must accept any interference received, including interference that may cause undesired operation.

Product Name: MULTI PLAYER
Model Number: CDJ-2000
Responsible Party Name: PIONEER ELECTRONICS (USA), INC.
SERVICE SUPPORT DIVISION
Address: 1925 E. DOMINGUEZ ST. LONG BEACH, CA 90810-1003, U.S.A.
Phone: 1-800-421-1404
URL: <http://www.pioneerelectronics.com>

D8-10-4*_B1_En

AC power cord

The type of cord which can be used depends on the power voltage in each region or country. Please make sure you use the correct cord due to the possibility of fire or other hazard if used incorrectly (see below).

AC power cord and converter plug use

Region

Plug type

For European type region

Caution

Do not use this power cord set in Taiwan.

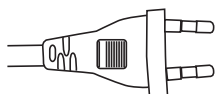

European two-pin plug

For Taiwan exclusively

Caution

For use in Taiwan only.

In other areas, please do not use.

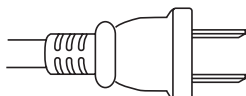

Taiwanese two-pin flat-bladed plug

POWER-CORD CAUTION

Handle the power cord by the plug. Do not pull out the plug by tugging the cord and never touch the power cord when your hands are wet as this could cause a short circuit or electric shock. Do not place the unit, a piece of furniture, etc., on the power cord, or pinch the cord. Never make a knot in the cord or tie it with other cords. The power cords should be routed such that they are not likely to be stepped on. A damaged power cord can cause a fire or give you an electrical shock. Check the power cord once in a while. When you find it damaged, ask your nearest PIONEER authorized service center or your dealer for a replacement.

S002*_En

Information to User

Alterations or modifications carried out without appropriate authorization may invalidate the user's right to operate the equipment.

D8-10-2_A1_En

Contents

How to read this manual

The names of displays, menus, and buttons in this manual are enclosed in brackets. (e.g. [MASTER] channel, [ON/OFF], [File] menu)

- The Operating Instructions of rekordbox can be viewed from the rekordbox [Help] menu after installing rekordbox.

01 Before start

Features	4
----------------	---

02 Before you start

What's in the box.....	6
Discs/files playable on the CDJ-2000	6

03 Part Names and Functions

Control Panel.....	8
Rear Panel	9
Front Panel.....	9
Main unit display.....	10
Jog dial display section.....	10

04 Connections

Basic style.....	11
Using in combination with rekordbox.....	11
Using other brands of DJ software.....	12
Connections for relay play.....	12

05 Playback

Loading discs.....	13
Loading SD memory cards.....	13
Loading USB devices.....	13
Using the PRO DJ LINK function	13
Playback.....	14
Setting Cue	15
Setting Loop.....	15
Setting Hot Cue	16
Storing cue and loop points.....	16
Operating the jog dial	17
Operating the [NEEDLE SEARCH] pad.....	18
Operating the CDJ-2000 in combination with other devices	18
Using the [BROWSE] button	18
Using the [TAG LIST] button.....	19
Using the [INFO] button	20

06 Changing the settings

Using the [MENU/UTILITY] button.....	21
About the rekordbox software.....	22
About the driver software	24
Using other brands of DJ software.....	25

07 Additional information

Troubleshooting	26
About the liquid crystal display.....	27
Error messages	27
List of icons displayed on the main unit display section	27
Cautions on use	28
Handling discs	28
Disclaimer.....	29
Specifications.....	29

Before start

Features

The CDJ-2000 is a multi player for professional DJs, offering the variety of functions, durability and operability required for working in discos and nightclubs.

MULTI MEDIA, MULTI FORMAT

The CDJ-2000 can play not only discs (CDs and DVDs), but also music files recorded on SD memory cards and USB devices (flash memory drives and hard disks). Supported music file formats include not only music CD (CD-DA) and MP3 but also AAC, WAV and AIFF.

rekordbox™

The included rekordbox music management software can be used to prepare playlists, cues, loops, hot cues and other data required for DJ play unhurriedly at home ahead of time. This allows you to devote all your attention to DJ play at the disco/nightclub, with total assurance. From acquiring music files to DJ play, all steps in the cycle of the DJ's work can be accomplished smoothly.

rekordbox is an application for managing music files which are used for DJ play with a Pioneer DJ Player (i.e. CDJ-2000, CDJ-900).

Data that has been detected and measured, as well as any points which have been set and stored using rekordbox, can be used in combination with a Pioneer DJ Player (i.e. CDJ-2000, CDJ-900) to achieve outstanding DJ performance.

PRO DJ LINK

Functions include "SD & USB Export" using SD memory cards and USB devices (flash memory drives and hard discs) and "rekordbox LINK Export" using the computer on which rekordbox is installed.

❖ SD & USB Export

This function can be used to transfer rekordbox music files and management data using SD memory cards/USB devices. This eliminates the need to take your computer to the disco or club.

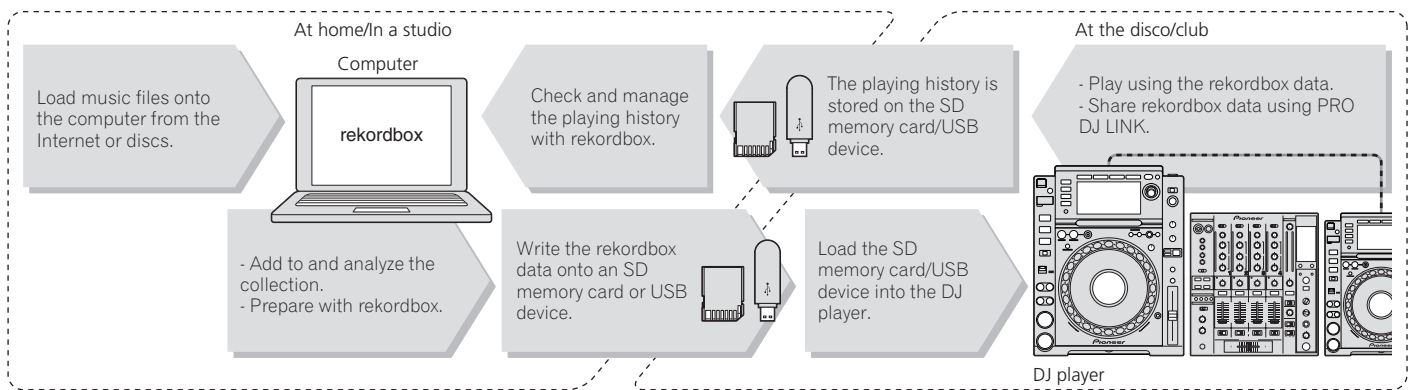

❖ rekordbox LINK Export

When the CDJ-2000 and computer are connected by LAN cable, the rekordbox music files and management data can be transferred directly between them. This eliminates the need to export data to SD memory cards/USB devices.

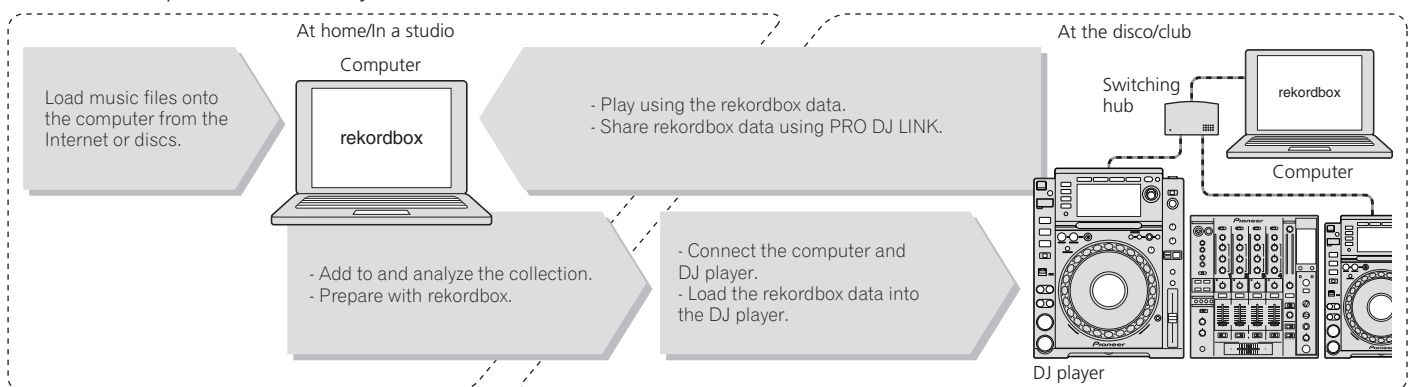

SOUND CARD

The CDJ-2000 is equipped with exclusive interface and MIDI interface for controlling the DJ software of other brands. There is also a built-in sound card, so other equipment can be connected easily.

DISPLAY

A large 6.1-inch color LCD is used to display not only text data but also jacket photos. The combination of a GUI displaying music file information in easily understandable fashion and a rotary selector with easy operation lets you select tracks with no stress.

WAVE DISPLAY

WAVE displays indicate the data with a higher resolution than previous Pioneer products.

NEEDLE SEARCH

When the NEEDLE SEARCH pad is touched with a finger, the sound near the position at which the pad is touched is played instantaneously. This makes for faster point searching than ever before.

TAG LIST

In addition to playlists prepared using rekordbox, tracks to be played next can be temporarily collected inside the CDJ-2000. The music files added to the tag list can be displayed as a list. This function is extremely convenient for selecting tracks during live performances.

KEYWORD SEARCH

Keyword searching, letter jumping and other functions let you quickly and precisely search for the desired music file.

HISTORY MEMORY

The CDJ-2000 is equipped with a history function storing the playing history of music files. Playlists can be created from this playing history using rekordbox.

0.5 FRAME STEP

The minimum frame has evolved from 1 (1/75 seconds) to 0.5 frames. This makes it possible to set the cue and loop points with greater precision to achieve accurate, advanced DJ play.

ADVANCED JOG DIAL

The jog ring illumination lights in four places, so the top and side edges of the jog dial are clearly visible, even in dark DJ booths. This can also be used to impress the audience.

QUANTIZE

The CDJ-2000 is equipped with a quantize function for putting a track on beat even when the button is pressed roughly, as long as the track has been analyzed with rekordbox. When setting real time cues and hot cues, the beat is automatically set to the beat closest to the position at which the button was pressed.

HIGH SOUND QUALITY

The CDJ-2000 is designed for thorough improvement of the sound quality, for both the digital and analog outputs.

For the digital circuitry, a high performance Wolfson D/A converter is used to faithfully reproduce even the most delicate sounds, achieving clear, high quality sound with a rich sense of mass and acoustic field.

For the analog circuitry, a hybrid OP amplifier is used to reduce to the utmost limits that inaudible noise of 20 kHz and higher that can blur the original sound. Unwanted digital noise is shut out to achieve clear, highly transparent sound faithful to the original.

Before you start

What's in the box

- Audio cable
- Power cable
- Control cord
- LAN cable
- Disc force eject pin
- CD-ROM (rekordbox)
- Operating instructions (this document)

Discs/files playable on the CDJ-2000

Playable discs

Discs including the following marks on the disc label, package or jacket can be played.

Types of discs that can be played and marks



CD



CD-TEXT



CD-R



CD-RW



DVD-R



DVD-RW

DVD is a trademark of DVD Format/Logo Licensing Corporation.

Discs playable on this player are as shown below.

- CD-R/-RW discs recorded in music CD (CD-DA) format
- CD-R/-RW, DVD-R/-RW, DVD+R/+RW, DVD-R DL (dual layer) and DVD+R DL (dual layer) discs on which music files (MP3/AAC/WAV/AIFF) are recorded

❖ Discs that cannot be played

- DTS-CD
- Photo CDs
- Video CDs
- CD Graphics (CD-G) discs
- Unfinalized CDs
- DVD-Video discs
- DVD-Audio discs
- DVD-RAM discs
- Unfinalized DVDs

❖ Playback of discs created on a computer or DVD recorder

Depending on the application's settings and the computer's environment settings, it may not be possible to play discs created on a computer. Record discs in a format playable on the CDJ-2000. For details, contact your application's selling agent.

It may not be possible to play discs created on a computer or DVD recorder due to the disc's properties, scratches or dirt, or poor recording quality (dirt on the recording lens, etc.).

See *Handling discs* on page 28 for instructions on handling discs.

❖ Creating backup discs

When CD-R/-RW, DVD-R/-RW, DVD+R/+RW, DVD-R DL (dual layer) and DVD+R DL (dual layer) discs are paused or left in the pause mode at cue points for long periods of time, it may become difficult to play the disc that point, due to the properties of the disc. When a specific point is looped repeatedly an extremely large number of times, it may become difficult to play that point.

When playing valuable discs, we recommend making backup discs.

❖ Regarding copy protected CDs

This player is designed to conform to the specifications of the audio CD format. This player does not support the playback or function of discs that do not conform to these specifications.

❖ About DualDisc

This player is designed to conform to the specifications of the audio CD format. This player does not support the playback or function of discs that do not conform to these specifications.

❖ About 8 cm single CDs

8 cm single CDs cannot be played on the CDJ-2000. Do not mount 8 cm adapters on CDs and play them on the CDJ-2000. The adapter could fall off as the disc spins, damaging the disc or the player.

❖ About CD-Text

The CDJ-2000 supports CD-Text. Titles, album names and artist names recorded in CD-Text are displayed. When multiple text data is recorded, the first text data is displayed. The supported character codes are shown below.

- ASCII
- ISO-8859
- MS-JIS
- Mandarin Chinese character code

About CD playback

Music files (MP3/AAC/WAV/AIFF) recorded on CD-R/-RW, DVD-R/-RW, DVD+R/+RW, DVD-R DL (dual layer) and DVD+R DL (dual layer) discs can be played.

Folder layers	Max. 8 levels (files in folders beyond the 8th level cannot be played)
Max. number of folders	2 000 folders per disc (folders beyond the 2 000th folder cannot be displayed)
Max. number of files	<ul style="list-style-type: none">• 999 files for each file format• 3 000 files per disc (files beyond the 3 000th folder cannot be displayed)

When there are many folders or files, some time may be required for loading.

About SD memory cards

Music files (MP3/AAC/WAV/AIFF) recorded on SD and SDHC memory cards conforming to SD standards can be played.

Such data as disc identification information, cue points, loop points and hot cues can be recorded on SD memory cards.

Folder layers	Max. 8 levels (files in folders beyond the 8th level cannot be played)
Max. number of folders	Unlimited (folders beyond the 10 000th folder within a single folder cannot be displayed)
Max. number of files	Unlimited (files beyond the 10 000th file within a single folder cannot be displayed)
Supported cards ^[1]	<ul style="list-style-type: none">• SD memory cards: 8 MB – 2 GB• SDHC memory cards: 4 GB – 32 GB
Compatible formats	<ul style="list-style-type: none">• SD memory cards: FAT12 and FAT16 (conforming to SD standards)• SDHC memory cards: FAT32 (conforming to SD standards)

[1] CPRM is not supported.

- SDHC memory cards can be used with devices supporting SDHC memory cards. They cannot be used with devices that only support SD memory cards.
- When using SD memory cards with a capacity of 4 GB or greater, use SD memory cards on which the SDHC logo is indicated.
- SD memory cards are shipped from the manufacturer in the standard format indicated above. If a non-formatted SD memory card is loaded, [FORMAT SD] is displayed and the card cannot be used.
- It may not be possible to use card formatted on a computer, digital camera, etc.
- Pioneer does not guarantee that all SD memory cards will operate on the CDJ-2000.

❖ Cautions on using SD memory cards

- SD memory cards are precision electronic devices. Handle them with care. Bending, dropping or subjecting SD memory cards to strong forces or shocks could break them. Also, do not use or store SD memory cards in environments where static electricity or electric noise tends to be produced. We recommend periodically making copies of valuable data.
- Please note that Pioneer will accept no responsibility whatsoever for loss of data recorded by the customer on SD memory cards or other direct or indirect problems resulting from connection to the CDJ-2000.
- After ejecting SD memory cards, store them in their dedicated case, etc.
- Depending on the SD memory card you are using, the desired performance may not be achieved.

About USB devices

Music files (MP3/AAC/WAV/AIFF) recorded on USB devices can be played. Such data as disc identification information, cue points, loop points and hot cues can be recorded on USB devices.

Folder layers	Max. 8 levels (files in folders beyond the 8th level cannot be played)
Max. number of folders	Unlimited (folders beyond the 10 000th folder within a single folder cannot be displayed)
Max. number of files	Unlimited (files beyond the 10 000th file within a single folder cannot be displayed)
Supported file systems	FAT, FAT32 and HFS+

- The CDJ-2000 supports such USB mass storage class USB devices as external hard discs, portable flash memory drives and digital audio players. External DVD/CD drives and other optical disc devices cannot be used.
- When there are many folders or files, some time may be required for loading.
- If multiple partitions are set for the USB device, the device may not be recognized.

❖ Cautions on using USB devices

- Some USB devices may not operate properly. Please note that Pioneer will accept no responsibility whatsoever for loss of data recorded on USB devices.
- USB hubs cannot be used.
- USB devices equipped with flash card readers may not operate.
- If a current above the allowable level is detected in the CDJ-2000's USB port, it could happen that a warning message is displayed, the power to the USB device is cut off and signal transfer is stopped. To restore normal operation, remove USB devices connected to the player, then press **USB STOP**. Avoid reusing the USB device for which the excess current was detected. If normal operation is not restored after performing the above operation (if signals are not transferred), try turning off the player's power then turning it back on.
- Depending on the USB device you are using, the desired performance may not be achieved.

About MP3 files

MP3 files can have a constant bit rate (CBR) or a variable bit rate (VBR). Both types of files can be played on the CDJ-2000, but the search and super fast search functions are slower with VBR files. If your priority is operability, we recommend recording MP3 files in CBR.

The CDJ-2000 supports MP3 files in the formats shown below.

Compatible formats	MPEG-1	Audio Layer-3 sampling frequencies of 32 kHz, 44.1 kHz and 48 kHz, and bit rates of 32 kbps – 320 kbps are supported.
	MPEG-2	Audio Layer-3 sampling frequencies of 16 kHz, 22.05 kHz and 24 kHz, and bit rates of 16 kbps – 160 kbps are supported.
Track information		ID3 tag versions 1.0, 1.1, 2.2, 2.3 and 2.4 are supported. Titles, album names, artist names, etc., are displayed here. ^[1] JPEG images embedded in ID3 tags are displayed as the jacket photo. ^[2]
File extension		.mp3

^[1] To display characters written in a local code other than Unicode, change the [LAN-GUAGE] setting at [UTILITY] (page 21).

^[2] Files larger than 800 x 800 dots cannot be displayed.

About AAC files

- AAC is the abbreviation of "Advanced Audio Coding", a basic format of audio compression technology used for MPEG-2 and MPEG-4.
- The file format and extension of AAC data depends on the application used to create the data.
- In addition to AAC files encoded with iTunes® and with the extension ".m4a", files with the extensions ".aac" and ".mp4" can also be played on the CDJ-2000. However, copyright protected AAC files purchased for example at the iTunes Music Store cannot be played. Also, some files may not be playable, depending on the iTunes version used to encode them.
- The CDJ-2000 supports AAC files in the formats shown below.

Compatible formats	MPEG-4 AAC LC	Sampling frequencies of 16 kHz, 22.05 kHz, 24 kHz, 32 kHz, 44.1 kHz and 48 kHz, and bit rates of 16 kbps – 320 kbps are supported.
Track information	aac	ID3 tag versions 1.0, 1.1, 2.2, 2.3 and 2.4 are supported. Titles, album names, artist names, etc., are displayed here. ^[1] JPEG images embedded in ID3 tags are displayed as the jacket photo. ^[2]
	Extensions other than aac	Meta tags (embedded tags) are supported. Titles, album names, artist names, etc., are displayed here. ^[1] JPEG images embedded in tags are displayed as the jacket photo. ^[2]
File extension		.m4a, .aac and .mp4

^[1] To display characters written in a local code other than Unicode, change the [LAN-GUAGE] setting at [UTILITY] (page 21).

^[2] Files larger than 800 x 800 dots cannot be displayed.

About WAV files

The CDJ-2000 supports WAV files in the formats shown below.

Compatible formats	The 16-/24-bit non-compressed PCM format and sampling frequencies of 44.1 kHz and 48 kHz are supported.
Track information	LST chunk Titles, album names, artist names, etc., are displayed here. ^[1]
File extension	.wav

^[1] To display characters written in a local code other than Unicode, change the [LAN-GUAGE] setting at [UTILITY] (page 21).

About AIFF files

The CDJ-2000 supports AIFF files in the formats shown below.

Compatible formats	The 16-/24-bit non-compressed PCM format and sampling frequencies of 44.1 kHz and 48 kHz are supported. Titles, album names, artist names, etc., are displayed here. ^[1]
File extension	.aif, .aiff

^[1] To display characters written in a local code other than Unicode, change the [LAN-GUAGE] setting at [UTILITY] (page 21).

About rekordbox

- rekordbox is an application for managing music files which are used for DJ play with a Pioneer DJ Player (i.e. CDJ-2000, CDJ-900). Data that has been detected and measured, as well as any points which have been set and stored using rekordbox, can be used in combination with a Pioneer DJ Player (i.e. CDJ-2000, CDJ-900) to achieve outstanding DJ performance.
- Install rekordbox from the included CD-ROM onto a computer. For instructions on using rekordbox, see *Using in combination with rekordbox* on page 11 and *About the rekordbox software* on page 22.

Part Names and Functions

Control Panel

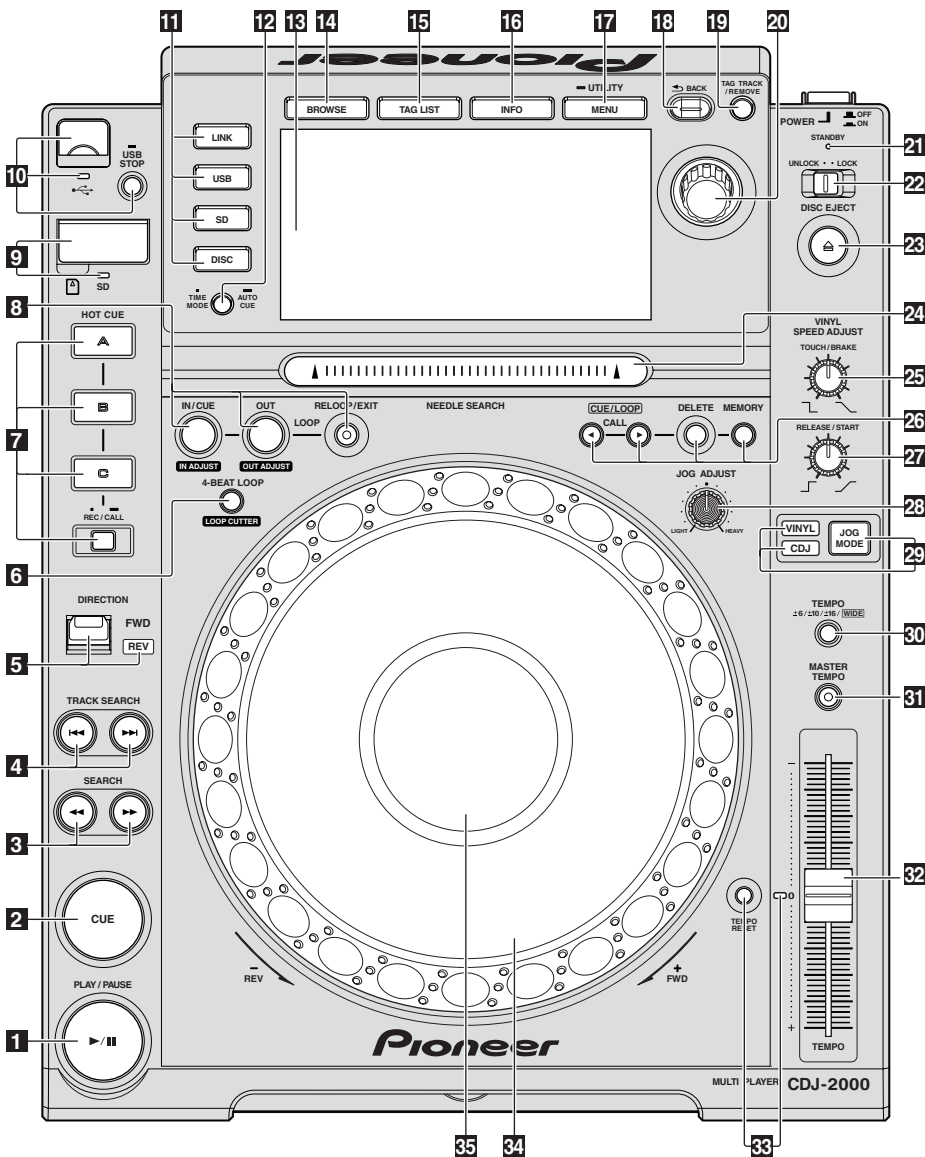

Rear Panel

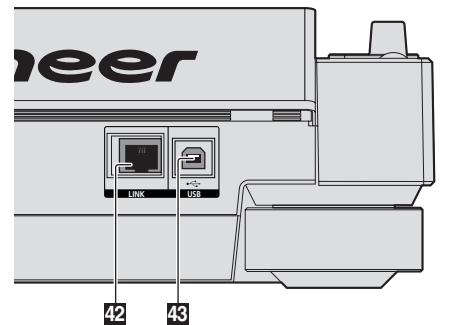
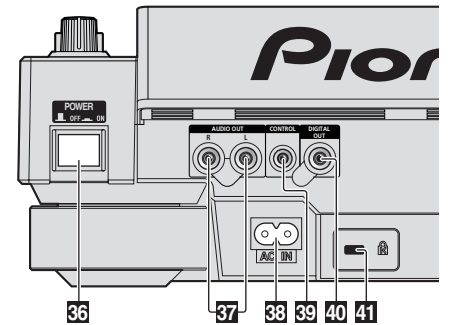

Front Panel

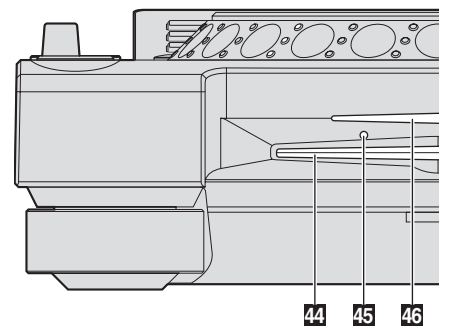

Control Panel

1 PLAY/PAUSE▶/II and PLAY/PAUSE▶/II indicator (page 14)

This lights when playing tracks and flashes when in the pause mode.

2 CUE and CUE indicator (page 15)

This lights when a cue point is set (except during track searching), and flashes when a new cue point can be set in the pause mode.

3 SEARCH◀/▶ (page 14)

The track is forwarded/reversed while the button is held in.

4 TRACK SEARCH◀◀/▶▶ (page 14)

Use these to search for the beginnings of tracks.

5 DIRECTION FWD REV (page 14)

Use this to turn reverse playback on and off.

REV indicator (page 14)

This lights when playing in the reverse direction.

6 4-BEAT LOOP/LOOP CUTTER (page 16)

Use this to set loops automatically. When pressed during loop playback, the loop is cut.

7 HOT CUE (A, B, C, REC/CALL) (page 16)

Use this to set, play and call out hot cues.

8 LOOP IN/CUE (IN ADJUST) (page 15)

Use this to set and fine-adjust the loop in point.

LOOP OUT (OUT ADJUST) (page 15)

Use this to set and fine-adjust the loop out point.

RELOOP/EXIT (page 15)

Use this to return to loop playback (reloop) or cancel loop playback (loop exit).

9 SD memory card door (page 13)

This opens and closes when loading and unloading SD memory cards.

SD memory card insertion slot (page 13)

Load SD memory cards here.

SD memory card indicator (page 13)

This flashes when communicating with the SD memory card.

10 USB device insertion slot (page 13)

Load the USB device here.

USB indicator (page 13)

This flashes when this unit is communicating with the USB device.

USB STOP (page 13)

Press for at least 2 seconds before disconnecting the USB device.

- 11 LINK (page 14)**
Press this to play music files on media loaded in other DJ players.
- USB (page 14)**
Press this to play the music files on a USB device.
- SD (page 14)**
Press this to play music files on the SD memory card.
- DISC (page 14)**
Press this to play music files on CDs, CD-ROMs or DVD-ROMs.
- 12 TIME MODE/AUTO CUE (page 15)**
When pressed once, the main unit display's time display mode (remaining time display or elapsed time display) switches.
When pressed for over 1 second, auto cue turns on and off.
- 13 Main unit display (page 10)**
- 14 BROWSE (page 18)**
Press this to display the [BROWSE] screen.
- 15 TAG LIST (page 19)**
Press this to display the [TAG LIST] screen.
- 16 INFO (page 20)**
Press this to display the [INFO] screen.
- 17 MENU/UTILITY (page 21)**
When pressed once, the menu screen is displayed.
The [UTILITY] screen is displayed when this is pressed for over 1 second.
- 18 BACK (page 18)**
Press this once to return to the previous screen.
Press for over 1 second to move to the top layer.
- 19 TAG TRACK/REMOVE (page 19)**
Use these to add and remove tracks from the tag list.
- 20 Rotary selector and indicator**
When selecting tracks or setting items, the cursor moves when the rotary selector is turned. Press the rotary selector to enter.
- 21 STANDBY indicator (page 21)**
This lights when in the standby mode.
- 22 UNLOCK, LOCK (page 13)**
This locks the player so that discs cannot be ejected and tracks cannot be loaded except when in the pause mode.
- 23 DISC EJECT▲ and DISC EJECT indicator (page 13)**
Use this to eject discs.
- 24 NEEDLE SEARCH pad (page 18)**
The sound is played from the position at which the pad is touched.
- 25 VINYL SPEED ADJUST TOUCH/BRAKE (page 17)**
This adjusts the speed at which playback stops when the top of the jog dial is pressed.
- 26 CUE/LOOP CALL◀/▶ (page 17)**
Use these to call out stored cue and loop points.
- DELETE (page 17)**
Use this to delete cue and loop points.
- MEMORY (page 16)**
Use this to store cue and loop points in the memory.
- 27 VINYL SPEED ADJUST RELEASE/START (page 17)**
This adjusts the speed at which playback returns to the normal speed when the top of the jog dial is released.
- 28 JOG ADJUST (page 17)**
This adjusts the load applied when the jog dial is spun.
- 29 JOG MODE, VINYL mode indicator and CDJ mode indicator (page 17)**
The mode switches between VINYL and CDJ each time this is pressed. The indicator for the selected mode lights.
- 30 TEMPO ±6/±10/±16/WIDE (page 14)**
Use this to switch the playing speed adjustment range.
- 31 MASTER TEMPO (page 14)**
Use this to turn the master tempo function on and off.
- 32 TEMPO (page 14)**
Use this to adjust the track playing speed.

- 33 TEMPO RESET and TEMPO RESET indicator**
Regardless of the position of the TEMPO dial, tracks are played at the original playing speed recorded on the disc, etc. The indicator lights when TEMPO RESET is turned on.
- 34 Jog dial (-REV/+FWD) and JOG RING ILLUMINATION (page 17)**
This can be used for such operations as scratching, pitch bending, etc.
- 35 Jog dial display section (page 10)**

Rear Panel

- 36 POWER \square ON \blacksquare OFF**
Press to turn the power on and off.
- 37 AUDIO OUT L/R (page 11)**
Connect the audio cables (included) here.
- 38 AC IN (page 11)**
Connect this to a power outlet.
Connect the power cord after all the connections between devices have been completed.
Be sure to use the included power cord.
- 39 CONTROL (page 18)**
Connect the control cord (included) here.
- 40 DIGITAL OUT**
Connect a digital coaxial cable here.
- 41 Kensington security slot**
- 42 LINK (page 11)**
Connect the LAN cable (included) here.
- 43 USB (page 11)**
Connect to a computer.

Front Panel

- 44 Disc insertion slot**
- 45 Disc force eject pin insertion hole**
- 46 Disc insertion slot indicator**

About ejecting discs by force

- If the disc cannot be ejected by pressing [DISC EJECT▲], the disc can be ejected forcibly by inserting the disc force eject pin all the way into the disc force eject pin insertion hole on the main unit's front panel.
- When forcibly ejecting a disc, be sure to do so following the procedure below.

1 Press [POWER] and wait at least 1 minute after the set's power has turned off.

Never forcibly eject a disc directly after turning off the set's power. Doing so is dangerous for the reasons described below.
The disc will still be spinning when ejected and could hit your fingers, etc., causing injury.
Also, the disc clamp will rotate in an unstable way, and the disc could get scratched.

2 Use the included disc force eject pin. (Do not use anything else.)

The included disc force eject pin is mounted on the CDJ-2000's bottom panel. When the pin is inserted all the way into the insertion hole, the disc is ejected 5 mm to 10 mm out of the disc insertion slot. Grasp the disc with your fingers and pull it out.

Main unit display

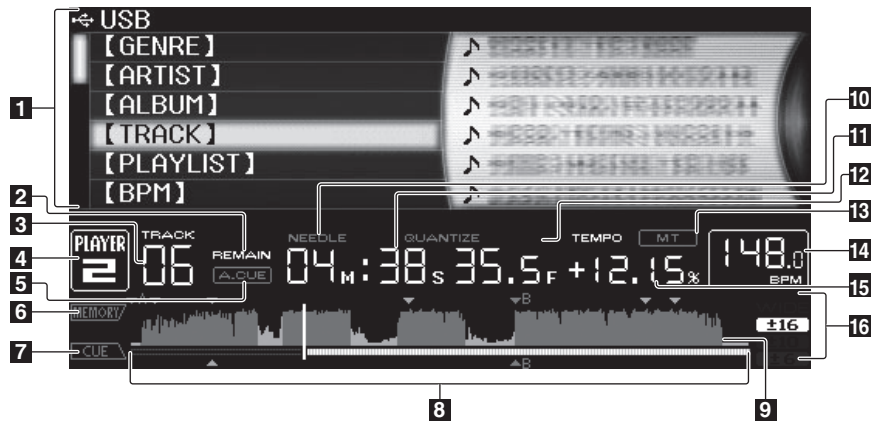

1 Information display section

2 REMAIN

This lights when the time display is set to the remaining time.

3 TRACK

This indicates the track number (01 – 99).

4 PLAYER

This indicates the player number (1 – 4) assigned to this CDJ-2000.

5 A. CUE (page 15)

This lights when auto cue is set.

6 MEMORY

Cue points, loop points and hot cues recorded on SD memory cards and USB devices are displayed as marks.

7 CUE

The positions of cue points, loop points and hot cues are displayed as marks.

8 Playing address display

The track is displayed as a bar graph. The current playback position is displayed as a white vertical line. When the elapsed time is displayed, the left edge of the graph lights. When the remaining time is displayed, the display turns off from the left side. The entire graph flashes slowly when there are less than 30 seconds remaining in the track, then begins flashing rapidly when less than 15 seconds remain.

9 WAVE display

This displays the WAVE display, guidance, etc.

10 NEEDLE

This lights when needle searching is possible.

11 Time display (minutes, seconds and frames)

There are 75 frames to a second.

12 QUANTIZE

This lights red when [QUANTIZE] is turned on.

When [QUANTIZE] is turned on, the loop points and hot cue are automatically set to the beat nearest the position at which [LOOP IN/CUE (IN ADJUST)], [LOOP OUT (OUT ADJUST)], [4-BEAT LOOP] or [HOT CUE] (A, B or C) was pressed.

The quantize function does not work in the following situations ([QUANTIZE] is displayed in gray):

- When playing tracks recorded on discs
- When playing music files that have not been analyzed with rekordbox
- In the pause mode

13 MT

This lights when the master tempo is set (page 14).

14 BPM

Displays BPM (Beats Per Minute) of the track currently being played.

15 Playing speed display

The number changes according to the position of [TEMPO].

16 Playing speed adjustment range display

This indicates the range in which the playing speed can be adjusted with respect to the original playing speed recorded on the medium.

Jog dial display section

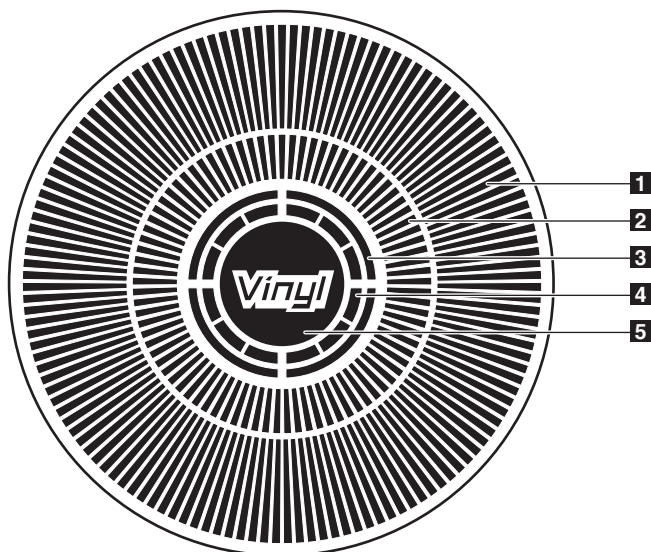

3 Audio memory status display

This flashes when the audio memory is being written. It stops flashing, remaining lit, when writing is completed.

The operations below may not be possible while the audio memory is being written.

- Setting Cue Point during playback (Real Time Cue)
- Setting Hot Cue

The display also flashes when there is not enough memory due to scratch play.

4 Jog touch detection display

When the jog mode is set to VINYL, the top of the jog dial lights when pressed.

5 VINYL

This lights when the jog mode is set to VINYL (page 17).

1 Operation display

This indicates the playing position, with one revolution equal to 135 frames. It turns during playback and stops in the pause mode.

2 Cue point display

Connections

Be sure to turn off the power and unplug the power cord from the power outlet whenever making or changing connections.

Refer to the operating instructions for the component to be connected.

Connect the power cord after all the connections between devices have been completed.

Do not disconnect the LAN cable when music files and/or information are being shared using PRO DJ LINK.

Basic style

- rekordbox music files and data can be transferred to the CDJ-2000 using USB devices (flash memory drives, hard discs, etc.), eliminating the need to bring a computer into the DJ booth. Playlist, cue, loop and hot cue information set with rekordbox in advanced can be used for DJ play.
- The contents of media loaded in DJ players (tracks, cue point memories, WAVE information, etc.) can be shared. For details, see *Using the PRO DJ LINK function* on page 13.
- Up to four units can be connected. A switching hub (commercially available) is required to connect three or more units. Use a switching hub of 100 Mbps or greater. Note that some switching hubs may not operate normally.

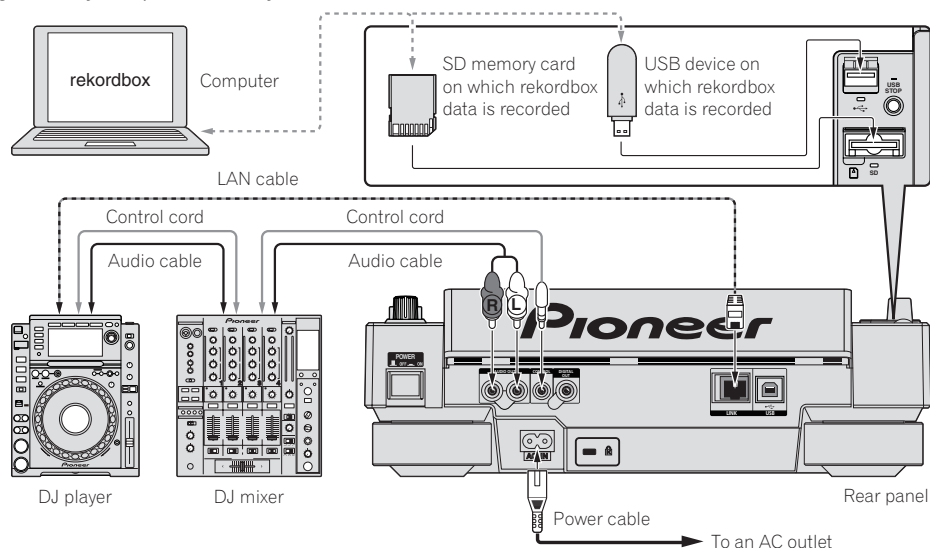

Using in combination with rekordbox

- When connected by LAN cable to a computer on which rekordbox is installed, tracks in rekordbox can be selected and played. For instructions on operating rekordbox on the computer, see the rekordbox manual. Instructions on operating rekordbox can be found in the rekordbox [Help] menu.
- Up to two computers can be connected.
- The contents of media loaded in the different DJ players (tracks, cue point memories, WAVE information, etc.) can be displayed (page 14).
- Up to four units can be connected. A switching hub (commercially available) is required to connect three or more units. Use a switching hub of 100 Mbps or greater. Note that some switching hubs may not operate normally.

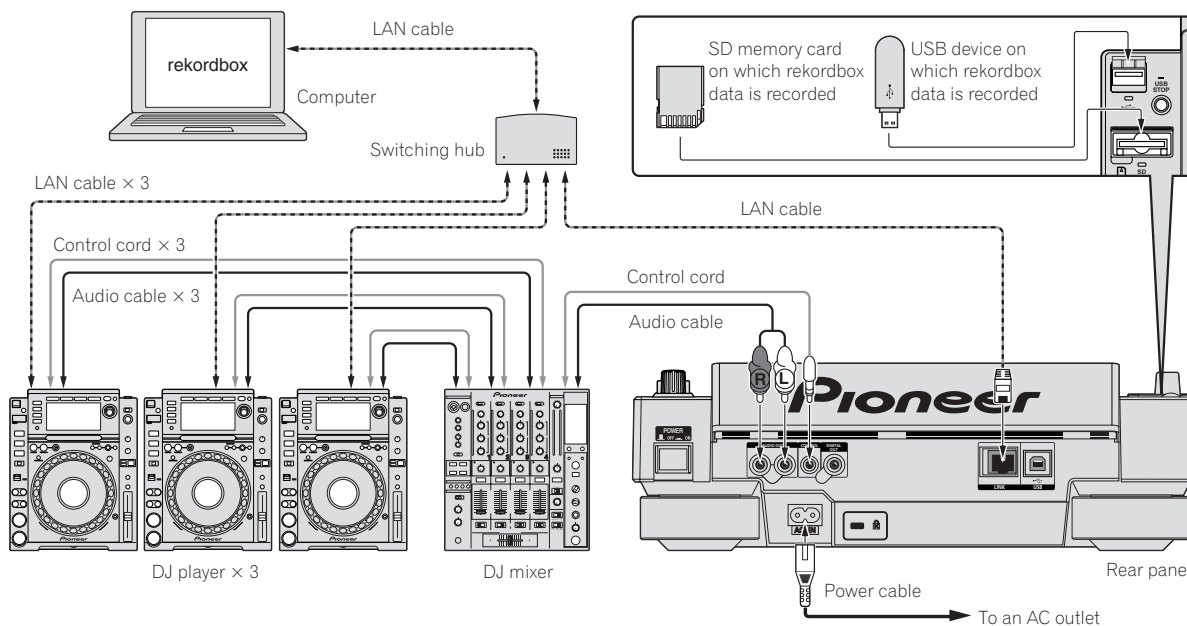

Using other brands of DJ software

With the CDJ-2000, the operating information of the buttons, tempo adjustment dial, etc., can also be output in universal MIDI format. When connected by USB cable to a computer on which MIDI-compatible DJ software is installed, the DJ software can be operated from the CDJ-2000. The sound of music files being played on the computer can also be output from the CDJ-2000. For details, see *About the driver software* on page 24 and *Using other brands of DJ software* on page 25.

- Connect a computer on which Mac OS X (10.4.6 or later), Windows Vista® or Windows® XP is installed.

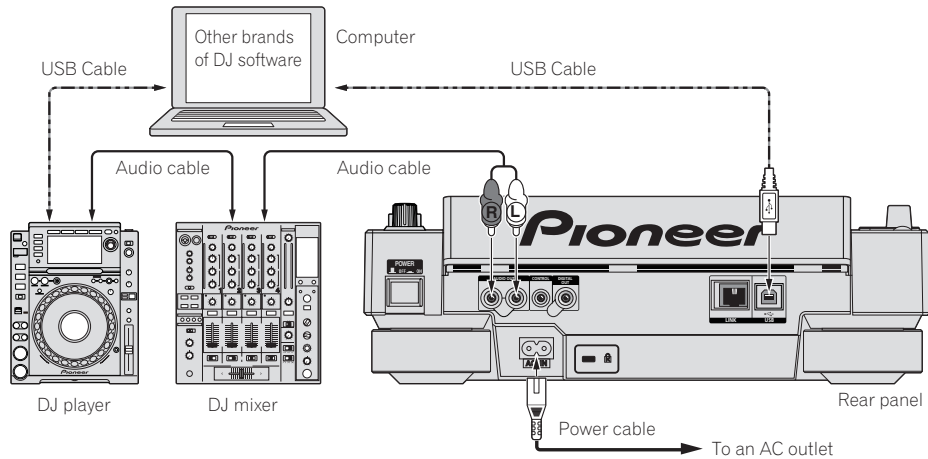

Connections for relay play

Relay play between two DJ players is possible by interconnecting the CDJ-2000 and a Pioneer DJ player using the **CONTROL** jacks (page 18).

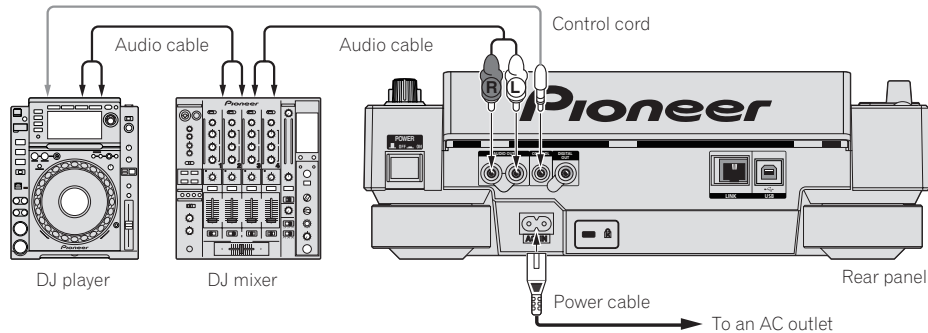

Playback

Loading discs

- Set the disc with the printed side facing up.
- Insert the disc into the disc insertion slot on the set's front panel.
- Do not insert two or more discs at once.
- Do not force discs into the set's disc insertion slot when the set's power is off. Doing so could damage the disc or the set.
- When the disc is being drawn in or ejected, do not apply any force to the disc in the direction opposite its movement. Doing so could damage the disc or the set.

1 Press [POWER].

Turn on the power of this unit.

2 Insert the disc into the disc insertion slot.

Playback starts.

- When auto cue is turned on, playback starts when [PLAY/PAUSE▶/II] is pressed. For details on the auto cue function, see *Setting auto cue* on page 15.

Ejecting discs

Press [DISC EJECT▲].

The disc is ejected from the disc insertion slot.

- If [DISC EJECT▲] is pressed by mistake, press [PLAY/PAUSE▶/II] immediately. The set is restored to the status it was in just before [DISC EJECT▲] was pressed. (No sound is output during this time.)
- When [UNLOCK/LOCK] is set to [LOCK], press [PLAY/PAUSE▶/II] to set the pause mode, then press [DISC EJECT▲].

Loading SD memory cards

1 Open the SD memory card door.

2 Insert the SD memory card.

Insert the SD memory card vertically, with the back side facing forward and the notch facing down. Push the card in slowly until it stops.

3 Close the SD memory card door.

The SD memory card indicator lights.

- When an SD memory card that has previously been loaded in the CDJ-2000 or a Pioneer DJ player is loaded, the number of discs for which WAVE information, etc., is recorded is displayed on the main unit display.

Ejecting SD memory cards from the set

Do not eject SD memory cards or turn off the CDJ-2000's power while the SD memory card indicator is flashing. Doing so could damage the data recorded on the card.

1 Open the SD memory card door.

The SD memory card indicator turns off.

2 Press the SD memory card in. When it pops back up, pull it out vertically.

- Do not forcibly insert or remove SD memory cards. Doing so could damage the SD memory card or the set.
- Do not insert any objects other than SD memory cards into the SD memory card insertion slot. Inserting coins or other metal objects could damage the internal circuitry, resulting in malfunction.

Loading USB devices

Insert the USB device into the USB port.

The USB indicator lights.

- When a USB device that has previously been loaded in the CDJ-2000 or a Pioneer DJ player is loaded, the number of discs for which WAVE information, etc., is recorded is displayed on the main unit display.

Removing USB devices from the set

- Be sure to follow the procedure below when removing USB devices from the set. Removing a USB device without following this procedure could erase the set's management data and make it impossible to read the USB device.
- When turning the set's power off, be sure to remove the USB device first.

1 Press [USB STOP] for over 2 second.

The USB indicator turns off.

2 Disconnect the USB device.

Using the PRO DJ LINK function

When two or more CDJ-2000s are connected by LAN cable, tracks recorded on SD memory cards or USB devices connected to other players can be loaded onto this unit.

1 Connect this unit and other DJ players using LAN cables.

2 Press [LINK].

Media loaded in another DJ player is displayed on this unit's display.

3 Select the medium and enter.

The medium's contents are displayed.

4 Select the track and enter.

The track is loaded into this unit.

- The information below can be shared among DJ players connected by PRO DJ LINK.
 - Tracks (music files)
 - TAG LIST (page 19)
 - INFO (page 20)
 - Disc cue points
 - Disc WAVE displays

Sharing disc information

1 Load an SD memory card or USB device into the DJ player connected by PRO DJ LINK.

2 Load a disc in the CDJ-2000.

When no SD memory card or USB device is loaded in this unit, the player number and check screen for DJ players in which SD memory cards or USB devices are loaded are displayed on this unit's display.

3 Press [MEMORY] on this unit.

The disc information set for this unit is registered on the SD memory card/USB device of the DJ player connected by PRO DJ LINK.

- When multiple DJ players are connected by PRO DJ LINK and SD memory cards/USB devices are loaded in two or more DJ players, discs are not registered in DJ players other than this one.
- If [DELETE] is pressed in step 3, the disc information is not registered on any DJ player. No disc information is registered on any DJ player until the SD memory card/USB device is loaded on the CDJ-2000. To register the disc information, press [DISC], then press [MENU/UTILITY] and select the player in which the information is to be registered.

Browsing libraries and folders

The browsing display differs depending on whether or not library information is recorded on the SD memory card/USB device.

- With library information → Library browsing: The music files are displayed by the categories set in rekordbox (album, artist, etc.).
- Without library information → Folder browsing: The folders/tracks on the medium are displayed with a tree structure.

The types of items on the category menu can be changed in rekordbox's preferences.

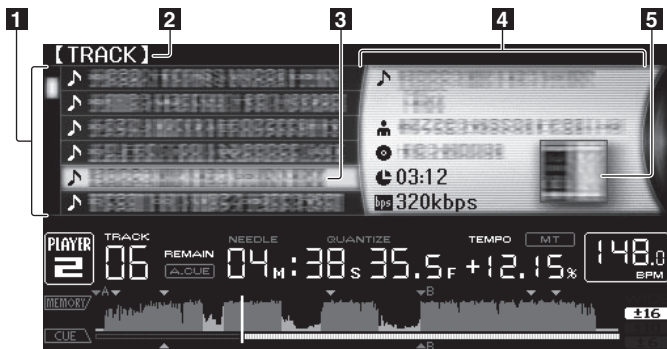

1 List of contents	The contents of the selected medium are displayed.
2 Uppermost level	Displays the name of the upper folder or media of the displayed item.
3 Cursor	Turn the rotary selector to move the cursor up and down.
4 Contents of selected item	The contents of the line selected with the cursor are displayed.
5 Jacket photo	When artwork is registered in rekordbox or when the ID3 tag contains a JPEG image, the image for the track selected with the cursor is displayed.

Playback

1 Load the medium in this unit.

2 Press [DISC], [SD], [USB] or [LINK].

The contents of the selected medium are displayed.

3 Turn the rotary selector.

Select the track. The category/folder/track information is displayed.

- Once the lowermost level in the folder is reached, press the rotary selector. Press [BACK] to return to the uppermost level.
- Press [BACK] for over 1 second or press the media button of the medium you are browsing to return to the uppermost level.

4 Press the rotary selector.

The track is loaded and playback begins.  is displayed to the left of the track that is playing, and the selected media button flashes.

- [TRACK SEARCH]◀◀/▶▶ can be used to select tracks within the currently playing track's category/folder.
- When a disc containing music files recorded with a hierarchical structure is loaded, playback starts from the tracks in the uppermost level.
- When [UNLOCK/LOCK] is set to [LOCK], press [PLAY/PAUSE]▶/|| to set the pause mode, then press the rotary selector.

Pausing

During playback, press [PLAY/PAUSE]▶/||.

The PLAY/PAUSE▶/|| and CUE indicators flash. Press [PLAY/PAUSE]▶/|| again to resume playback.

- If no operation is performed for 100 minutes while in the pause mode, the disc automatically stops spinning. When [PLAY/PAUSE]▶/|| is pressed at this time, playback resumes from the first track. When auto cue is turned on, the set cues to the first track and pauses there.

❖ Resuming playback from the position playing just before the disc was ejected (Resume)

- After a disc is ejected, if that same disc is immediately reloaded in the CDJ-2000, playback resumes from the position playing just before the disc was ejected.
- The resume function only works when the same disc is ejected then reloaded before loading another disc.
- When [TRACK SEARCH]◀◀/▶▶ is pressed before starting playback, the set searches for the beginning of the track and playback starts.
- The resume function does not work for SD memory cards or USB devices.

Forward and reverse scanning

Press [SEARCH]◀◀/▶▶.

When [SEARCH]◀◀/▶▶ is pressed and held in, the track is fast-forwarded or fast-reversed.

- When the music files are recorded in a folder structure, only tracks within the same category/folder are fast-forwarded/fast-reversed.

Finding the beginnings of tracks (Track Search)

Press [TRACK SEARCH]◀◀/▶▶.

Press the [▶▶] to move to the beginning of the next track.

When [◀◀] is pressed, the beginning of the currently playing track is searched. When pressed twice consecutively, the set returns to the beginning of the previous track.

- When the music files are recorded in a folder structure, only tracks within the same category/folder are searched.
- When auto cue is turned on, the set searches for the beginning of the track and pauses there (page 15).

Adjusting the playing speed (Tempo control)

Move [TEMPO] up or down.

The tempo increases when moved to the [+] side (down), decreases when moved to the [-] side (up). The rate at which the playing speed is changed is indicated on the playing speed display.

❖ Selecting the range for adjusting the playing speed

Press [TEMPO ±6/±10/±16/WIDE].

The range of adjustment of the [TEMPO] control switches each time the button is pressed. The adjustment range setting is indicated on the playing speed adjustment range display.

- The tempo can be adjusted in units of 0.02 % when set to ±6 %, in steps of 0.05 % when set to ±10 %, in steps of 0.05 % when set to ±16 %, and in steps of 0.5 % when set to WIDE.
- The adjustment range is ±100 % when set to WIDE. When set to -100 %, playback stops.
- The adjustment range is set to ±10 % when the power is turned on.

Adjusting the playing speed without changing the pitch (Master Tempo)

Press [MASTER TEMPO].

The MASTER TEMPO indicator and [MT] on the main unit display light. The pitch does not change even when the playing speed is changed with the [TEMPO] control.

- The sound is digitally processed, so the sound quality decreases.

Playing in reverse

Set [DIRECTION FWD/REV] to [REV].

The REV indicator lights and the track plays in the reverse direction.

- When the music files are recorded in a folder structure, only tracks within the same category/folder can be played in reverse. Also note that reverse playback may not start immediately.
- The direction in which the playing speed is increased or decreased according to the direction in which the jog dial is turned is reversed.
- When such operations as track searching and loop playback are performed during reverse playback, the audio memory status display on the jog dial display section flashes and scratch play may not be possible.

Setting Cue

1 During playback, press [PLAY/PAUSE▶/II].

Playback is paused.

2 Press [CUE].

The point at which the track is paused is set as the cue point. The CUE indicator lights and the PLAY/PAUSE▶/II indicators flashes. No sound is output at this time.

- When a new cue point is set, the previously set cue point is canceled.
- For instructions on saving cue points. see *Storing cue and loop points* on page 16.

Adjusting the cue point position

1 Press [SEARCH◀◀/▶▶] while pausing at the cue point.

The CUE and PLAY/PAUSE▶/II indicators flash.

2 Press [SEARCH◀◀/▶▶].

The cue point can be fine-adjusted in steps of 0.5 frames.

- The same operation is possible using the jog dial.

3 Press [CUE].

The point at which the button was pressed is set as the cue point.

- When a new cue point is set, the previously set cue point is canceled.
- When the medium containing the track is removed, the cue point is canceled. For instructions on saving cue points. see *Storing cue and loop points* on page 16.

Returning to Cue Point (Back Cue)

During playback, press [CUE].

The set immediately returns to the currently set cue point and pauses.

- When [PLAY/PAUSE▶/II] is pressed, playback starts from the cue point.

Checking Cue Point (Cue Point Sampler)

Press and hold [CUE] after returning to the cue point.

Playback starts from the currently set cue point. Playback continues while [CUE] is pressed in.

- When the music files are recorded in a folder structure, the cue point can only be checked for tracks within the same category/folder.

Setting Cue Point during playback (Real Time Cue)

During playback, press [LOOP IN/CUE (IN ADJUST)] at the position at which you want to set the cue point.

The point at which the button was pressed is set as the cue point.

Setting auto cue

When a track is loaded or the track search operation is performed, the silent section at the beginning of the track is skipped and the cue point is automatically set at the point immediately before the sound starts.

Press [TIME MODE/AUTO CUE] for over 1 second.

Auto cue is turned on. [A. CUE] lights on the main unit display.

- The auto cue level setting remains in the memory, even when the power is turned off.

Changing the auto cue level

The sound pressure level for identifying a section as silent can be selected from among the following eight steps:

–36 dB, –42 dB, –48 dB, –54 dB, –60 dB, –66 dB, –72 dB and –78 dB

- The auto cue level setting remains in the memory, even when the power is turned off.
- There are two ways to change the auto cue level, as shown below.

❖ Changing procedure - [MENU/UTILITY]

1 Press [MENU/UTILITY] for over 1 second.

The [UTILITY] screen is displayed.

2 Select [AUTO CUE LEVEL] and enter.

3 Turn the rotary selector.

The auto cue level setting changes.

❖ Changing procedure - [TIME MODE/AUTO CUE]

1 Press [TIME MODE/AUTO CUE] for at least 5 seconds.

The auto cue level setting changing mode is set.

2 Press [CUE/LOOP CALL◀/▶].

The auto cue level setting changes.

- To cancel the changing mode, press [TIME MODE/AUTO CUE] again.

Setting Loop

1 During playback, press [LOOP IN/CUE (IN ADJUST)] at the position at which you want to start looping (the loop in point).

Loop In Point is set.

- This operation is not necessary if you have already set a Cue Point as a Loop In Point.

2 Press [LOOP OUT (OUT ADJUST)] at the position at which you want to stop looping (the loop out point).

The Loop Out Point is set, and Loop playback starts from the Loop In Point.

- When playing music files, looping can only be set within the same track.

Fine-adjusting the loop in point (loop in adjust)

1 During loop playback, press [LOOP IN/CUE (IN ADJUST)].

[LOOP IN/CUE (IN ADJUST)] switches to a fast flashing and [LOOP OUT (OUT ADJUST)] turns off.

The loop in point's time is displayed on the main unit display.

2 Press [SEARCH◀◀/▶▶].

The loop in point can be adjusted in units of 0.5 frames.

- The same operation is possible using the jog dial.
- The loop in point can be adjusted by ± 30 frames and must be in front of the loop out point.

3 Press [LOOP IN/CUE (IN ADJUST)].

- Normal loop playback resumes.
- Normal loop playback also resumes if no operation is performed for over 10 seconds.
- When playing music files, the loop in point can only be adjusted within the same track.

Fine-adjusting the loop out point (loop out adjust)

1 During loop playback, press [LOOP OUT (OUT ADJUST)].

[LOOP OUT (OUT ADJUST)] switches to a fast flashing and [LOOP IN/CUE (IN ADJUST)] turns off.

The loop out point's time is displayed on the main unit display.

2 Press [SEARCH◀◀/▶▶].

The loop out point can be adjusted in units of 0.5 frames.

- The same operation is possible using the jog dial.
- The loop out point adjustment range is anywhere after the loop in point.

3 Press [LOOP OUT (OUT ADJUST)].

Normal loop playback resumes.

- Normal loop playback also resumes if no operation is performed for over 10 seconds.
- When playing music files, the loop out point can only be adjusted within the same track.

Canceling Loop playback (Loop Exit)

During loop playback, press [RELOOP/EXIT].

Playback continues after the Loop Out Point without returning to the Loop In Point.

Returning to Loop playback (Reloop)

After canceling loop playback, press [RELOOP/EXIT] during playback.

Playback returns to the previously set Loop In Point, and Loop playback resumes.

Setting loops automatically (4-beat Loop)

During playback, press [4-BEAT LOOP/LOOP CUTTER].

A loop of 4 beats starting from the point at which the button was pressed is set automatically according to the BPM of the currently playing track, and loop playback starts.

- If the track's BPM cannot be detected, the BPM is set to 130.

❖ 8-beat loop

During playback, press [4-BEAT LOOP/LOOP CUTTER] for over 1 second.

A loop extending 8 beats from the point at which the button was pressed is set automatically and loop playback begins.

Cutting loops (Loop Cut)

During loop playback, press [4-BEAT LOOP/LOOP CUTTER].

The loop playing time is cut in half each time the button is pressed.

Extending loops

During loop playback, press [4-BEAT LOOP/LOOP CUTTER] while pressing in [LOOP OUT (OUT ADJUST)].

The loop playing time is doubled each time the button is pressed.

- The same operation can be performed as described below.
 - Press [SEARCH ◀▶] while pressing [LOOP OUT (OUT ADJUST)].
 - Turn the jog dial while pressing [LOOP OUT (OUT ADJUST)].

Setting loops automatically based on the track's tempo (quantized beat loop)

1 During loop playback, press [LOOP OUT (OUT ADJUST)].

The beat selection screen appears on the main unit display and [RELOOP/EXIT] flashes according to the BPM.

- When [LOOP OUT (OUT ADJUST)] is pressed again, the beat selection screen is canceled.

2 Touch the [NEEDLE SEARCH] pad.

The marker under the beat number for the touched position lights red.

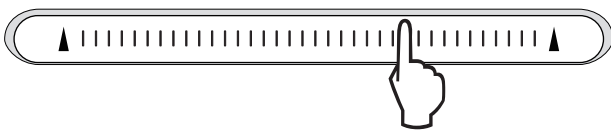

3 Release your finger from the [NEEDLE SEARCH] pad.

The number of loops for loop playback is set to the number of loops for which the marker is lit.

- When playing a track that has been analyzed using rekordbox, the next loop is set from the next beat.
- When playing a track that has not been analyzed, the next loop is set according to the BPM of the track being played.

Setting Hot Cue

1 Press [HOT CUE REC/CALL].

The set switches to the hot cue recording mode. The HOT CUE indicator (A, B, C) light red.

2 During playback or in the pause mode, press [HOT CUE] (A, B or C) at the point at which you want to set the hot cue.

The position at which the button was pressed or the currently playing loop is set at the [HOT CUE] button (note that the direction of playback is not recorded). The button's indicator flashes.

- While the hot cue is being recorded, it is not possible to record other [HOT CUE] buttons, set cue points, fast-forward/fast-reverse or scratch play.
- When an SD memory card or USB device is loaded in the player, the point information is recorded automatically.

- When a hot cue is set during scratch play, playback may stop temporarily.

Playing hot cues

1 Press [HOT CUE REC/CALL].

The hot cue playing mode is set.

- The indicators of buttons at which cue points are recorded light green.
- The indicators of buttons at which loop playback is recorded light orange.
- The indicators of the buttons at which nothing is recorded do not light.

2 During playback or in the pause mode, press [HOT CUE] (A, B or C).

Playback starts instantaneously from the point recorded at that button.

- For loop playback recorded at the [HOT CUE] buttons, the information differs from loop playback set using the [LOOP IN/CUE (IN ADJUST)] and [LOOP OUT (OUT ADJUST)] buttons. Loop playback can be canceled using the [RELOOP/EXIT] button and the loop out point can be fine-adjusted using the [LOOP OUT (OUT ADJUST)] button. Adjusting this directly changes the information recorded at the [HOT CUE] buttons (A, B and C).

Calling out Hot Cue

❖ Procedure for calling out hot cues (for discs)

1 Load an SD memory card/USB device in the CDJ-2000.

2 Load a disc in the CDJ-2000.

When the disc's hot cues are recorded on the SD memory card/USB device, the HOT CUE indicator (A, B or C) flashes.

3 Press the [HOT CUE] button (A, B or C) whose hot cue you want to call out.

The hot cue is called out. The HOT CUE (A, B, C) indicator lights.

- If you do not want to call out a hot cue, press [HOT CUE REC/CALL] without pressing [HOT CUE] (A, B or C). Buttons for which no hot cue was not called out turn off.
- When playing tracks recorded on media other than discs, hot cues cannot be called out even when a disc for which hot cues are recorded is loaded in the CDJ-2000.
- If you accidentally cancel the hot cue call out mode, eject the SD memory card/USB device, then reload it.

❖ Procedure for calling out hot cues (for SD memory cards/USB devices)

1 Load an SD memory card/USB device in the CDJ-2000.

2 Load the track whose hot cue you want to call out.

3 Press [HOT CUE REC/CALL] for over 1 second.

The set switches to the hot cue call out mode, and the HOT CUE indicators (A, B or C) at which hot cues are recorded flash.

4 Press the [HOT CUE] button (A, B or C) whose hot cue you want to call out.

The hot cue is called out. The HOT CUE (A, B, C) indicator lights.

- If you do not want to call out a hot cue, press [HOT CUE REC/CALL] without pressing [HOT CUE] (A, B or C). Buttons for which no hot cue was not called out turn off.
- If you accidentally cancel the hot cue call out mode, press [HOT CUE REC/CALL] again.

❖ Canceling the hot cue call out mode

Perform one of the operations below to cancel the hot cue call out mode. The hot cue call out mode is not canceled when a different track is played.

1 Calling out hot cues A, B and C.



2 Press [HOT CUE REC/CALL].

Storing cue and loop points

1 Load an SD memory card/USB device in the CDJ-2000.

2 Set Cue Point or Loop Point.

3 Press [MEMORY].

 [MEMORY] or  [MEMORY] appears on the main unit display. The stored cue point appears on the playing address display. The point information is registered on the SD memory card/USB device.

- When both an SD memory card and USB device are loaded on the CDJ-2000, the SD memory card has priority.
- To store loop points, press [MEMORY] during loop playback. The stored loop points appear on the playing address display.
- The information is automatically recorded on the SD memory card/USB device.
 - Cue point or loop playback information set at [HOT CUE] (A, B and C)
 - Track's WAVE display information

Calling out saved cue or loop points

1 Load an SD memory card/USB device in the CDJ-2000.

2 Load the track whose cue or loop points you want to call out.
Cue and loop points are displayed as marks on the playing address display.

3 Press [CUE/LOOP CALL ◀/▶].

Playback is moved to the selected point and paused.

- When multiple points are recorded, the point moves each time the button is pressed.

4 Press [PLAY/PAUSE ▶/II].

Playback starts from the Cue or Loop point.

Deleting cue or loop points individually

1 Load an SD memory card/USB device in the CDJ-2000.

2 Load the track containing the cue point or loop points you want to delete.
Cue and loop points are displayed as marks on the playing address display.

3 Press [CUE/LOOP CALL ◀/▶].

Playback is moved to the selected point and paused.

- When multiple points are recorded, the point moves each time the button is pressed.

4 Press [DELETE].

 [DELETE] is displayed on the main unit display and the selected point information is deleted.

Deleting all cue and loop points for a disc

1 Load an SD memory card/USB device in the CDJ-2000.
The cue or loop in point is displayed on the playing address display with a mark.

2 Press [DELETE] for at least 5 seconds.
[DISC CUE/LOOP DATA-DELETE? PUSH MEMORY] appears on the main unit display.

3 Press [MEMORY].

All cue and loop points for the disc currently loaded in the CDJ-2000 are deleted.

- The deletion mode is canceled when any button other than [MEMORY] is pressed.

Deleting all disc information recorded on the SD memory card/USB device

1 With no disc loaded in the CDJ-2000, press [DELETE] for at least 5 seconds.
[DISC CUE/LOOP DATA-DELETE ALL? PUSH MEMORY] appears on the main unit display.

2 Press [MEMORY].

All the disc information recorded on the SD memory card/USB device is deleted.

- The deletion mode is canceled when any button other than [MEMORY] is pressed.

Operating the jog dial

The top of the jog dial has an embedded switch. Do not place objects on the jog dial or subject it to strong forces. Also note that water or other liquids getting into the set will lead to malfunction.

The jog dial has two modes.

- **VINYL mode:** When the top of the jog dial is pressed during playback, playback stops, and when the jog dial is spun at this time sound is produced according to the direction in which the jog dial is spun.
- **CDJ mode:** When the top of the jog dial is pressed, playback stops, and such operations as scratch play are not possible.

Frame search [VINYL·CDJ]

In the pause mode, spin the jog dial.

The position at which the track is pausing can be moved in units of 0.5 frames.

- The position is moved in the direction of playback when the jog dial is spun clockwise, in the reverse direction when it is spun counterclockwise. The position moves 135 for one revolution of the jog dial.

Super fast search [VINYL·CDJ]

Spin the jog dial while pressing in [SEARCH ◀◀/▶▶].

The track is fast-forwarded/fast-reversed in the direction in which the jog dial is spun.

- When the [SEARCH ◀◀/▶▶] button is released, this function is canceled.
- When you stop the jog dial from spinning, normal playback resumes.
- The fast-forward/fast-reverse speed can be adjusted according to the speed at which the jog dial is spun.

❖ Super fast track search

When the jog dial is spun while pressing in [TRACK SEARCH! ◀◀/▶▶], the track advances at high speed in the direction in which the jog dial is spun.

Pitch bend [VINYL·CDJ]

During playback, spin the outer section of the jog dial.

The playing speed increases when spun clockwise, decreases when spun counterclockwise. When spinning is stopped, playback returns to the normal speed.

- When the jog mode is set to the CDJ mode, the same operation can be performed by spinning the top of the jog dial.

Scratch play [VINYL]

When the jog mode is set to the VINYL mode, tracks can be played according to the direction and speed at which the jog dial is spun by spinning the top of the jog dial while pressing it.

1 Press [JOG MODE].

Set the jog mode to VINYL.

2 During playback, press the top of the jog dial.

Playback slows then stops.

3 Spin the jog dial in the desired direction and at the desired speed.

The sound is played according to the direction and speed at which the jog dial is spun by spinning the top of the jog dial while pressing it.

4 Release your hand from the top of the jog dial.

Normal playback resumes.

❖ Adjusting the load when the jog dial is spun

Turn [JOG ADJUST].

The load gets heavier when turned clockwise, lighter when turned counterclockwise.

❖ Adjusting the time until which playback stops when the top of the jog dial is pressed

Turn [VINYL SPEED ADJUST TOUCH/BRAKE].

The speed increases when turned clockwise, decreases when turned counterclockwise.

- When the jog mode is set to VINYL, the speed at which playback stops when [PLAY/PAUSE ▶/II] is pressed changes simultaneously.

❖ **Adjusting the speed until which normal playback resumes when the top of the jog dial is released**

Turn [VINYL SPEED ADJUST RELEASE/START].

The speed increases when turned clockwise, decreases when turned counterclockwise.

- When the jog mode is set to VINYL, the speed at which playback starts when [PLAY/PAUSE▶/II] is pressed changes simultaneously.

Operating the [NEEDLE SEARCH] pad

- The [NEEDLE SEARCH] pad can only be operated in the following cases:
 - In the pause mode
 - While the jog dial is being pressed with the jog mode set to VINYL
- Touch the [NEEDLE SEARCH] pad with a finger to easily play the sound at the position at which the pad is touched. Move your finger while touching the pad to quickly move to the desired position.
- For several of the CDJ-2000's functions, this pad is used to input characters.

Playing from the position at which the pad was touched

Touch the [NEEDLE SEARCH] pad.

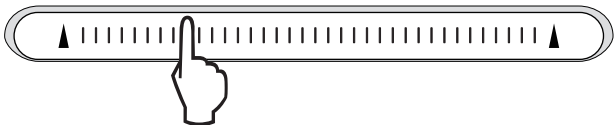

The track is played from the position at which the pad was released. The current playing position on the playing address display moves to directly over the position at which the pad was touched.

- The position of playback can be moved by moving your finger over the pad while touching it. Note that when this is done, the position on the playing address display may not be displayed properly and the sound may not be played properly.

Inputting characters

❖ **Inputting search characters using the [SEARCH] buttons**

1 Touch the [NEEDLE SEARCH] pad.

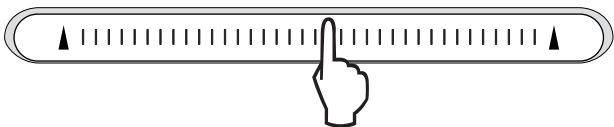

The character directly above the position touched is enlarged.

2 Release your finger from the [NEEDLE SEARCH] pad.

The enlarged character is input.

- To input more characters at this point, repeat the above procedure.
- The characters that can be input are letters A – Z, numbers 0 – 9 and symbols. The characters that can be input switch when the position just below [ABC] or [123] is pressed.
- When [X] is input, a single character is deleted. If input again, characters are deleted consecutively.

Operating the CDJ-2000 in combination with other devices

Starting playback using a DJ mixer's fader (Fader Start)

1 Connect the CDJ-2000 with a Pioneer DJ mixer using the included control cord.

For instructions on connecting, see *Basic style* on page 11.

2 Move the DJ mixer's channel fader or cross fader.

The DJ player's pause mode is canceled and the track is played instantaneously. Also refer to the operating instructions of the connected DJ mixer.

- When the channel fader or cross fader is set back to its original position, playback cues back to the set cue point and the pause mode is set (Back Cue).

Relay play on two DJ players

1 Connect the CDJ-2000 and a DJ mixer.

For instructions on connecting, see *Connections for relay play* on page 12.

2 Set the DJ mixer's cross fader to the center position.

3 Turn auto cue on for both DJ players.

The DJ players' auto cue indicators light.

4 Start playback on this unit.

The first track on this unit is played, and once it finished playback begins automatically on the other DJ player. This unit cues to the beginning of the next track and pauses. This operation is repeated for relay play between the two DJ players.

- The medium can be changed and the cue point set on the DJ player that is in standby.
- If the power of one DJ player is turned off during playback, playback may start on the other DJ player.
- The fader start function does not work during relay play.
- Relay play may not be possible if the two DJ players are not connected to the same DJ mixer.

Using the [BROWSE] button

Rearranging tracks (Sort menu)

When in the library browse mode, the tracks can be rearranged using the Sort menu. (The Sort menu is not displayed when in the folder browse mode.)

1 Press [MENU/UTILITY] while the tracks are displayed.

The Sort menu is displayed to the right of the information display screen.

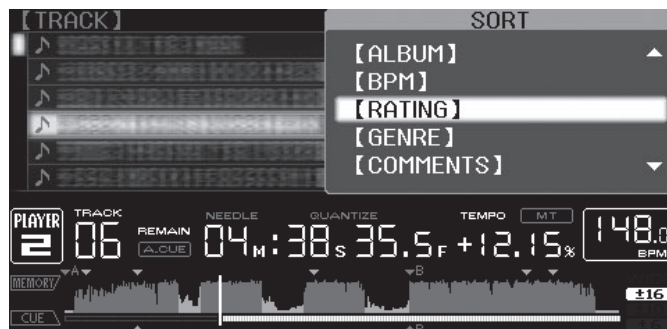

2 Select and enter the setting item.

The tracks are sorted according to the selected item. The track information is displayed.

- Sorting is canceled when [BACK] is pressed to return to the uppermost level.
- The types of sorting items on the Sort menu can be changed in the rekordbox preferences.

Searching for tracks (SEARCH)

- The search function can be used to search for tracks recorded on the media loaded in the set with [SEARCH].
- Tracks recorded on discs cannot be searched.
- Tracks recorded on media for which library browsing is not possible cannot be searched.

1 Select [SEARCH] and enter the setting item.

A character appears at the bottom of the main unit display.

2 Use the [NEEDLE SEARCH] pad to input a character.

Tracks including the character you have input are displayed.

- When more characters are input at this point, tracks starting with the character string you have input are displayed.
- When [BACK] is pressed, the category screen reappears.

Using the jump function

The jump function can be used to instantaneously move to the track, category or folder you want to play.

The jump function includes the two modes below.

- Letter jumping: Use this when the tracks are arranged or sorted in alphabetical order.
- Page jumping: Use this when the tracks are not arranged or sorted in alphabetical order. Turn the rotary selector to jump by page.

❖ In the letter jump mode

1 Press the rotary selector for at least 1 second.

The mode switches to the letter jump mode. The first letter of the selected track is enlarged.

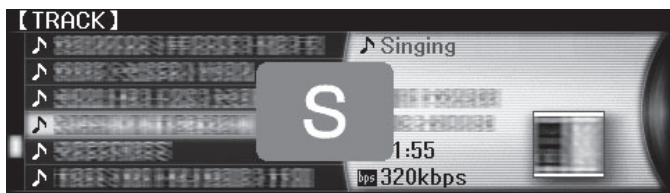

2 Select the character or symbol to which you want to jump and enter.

The display moves to the category starting with the selected character or symbol.

- The characters that can be displayed are letters A – Z, numbers 0 – 9 and symbols.

❖ In the page jump mode

1 Press the rotary selector for at least 1 second.

The mode switches to the page jump mode.

2 Select the page to which you want to jump and enter.

The display moves to the selected page.

Using hot cue banks

Hot cue banks set ahead of time in rekordbox can be registered at the CDJ-2000's [HOT CUE] buttons (A, B and C).

1 Load the medium on which the hot cue bank is registered in the CDJ-2000.

[HOT CUE BANK] appears in the category items.

2 Select [HOT CUE BANK] and enter the setting item.

The hot cue bank is displayed. The cursor is fixed to hot cue bank A. It cannot be moved using the rotary selector or other buttons.

3 Select the hot cue bank you want to call out and enter.

The hot cues registered in the hot cue bank are registered at the CDJ-2000's [HOT CUE] buttons (A, B or C). The indicators (A, B or C) light.

- When a new hot cue is registered at the CDJ-2000's [HOT CUE] buttons (A, B or C), all of the hot cue bank's point information is deleted.
- Hot cue banks cannot be deleted on the CDJ-2000.

Checking the playing history (HISTORY)

- The track playing history is recorded and displayed at [HISTORY].
- Playlists can be created based on the playing history at [HISTORY] using rekordbox. For details, see rekordbox's operating instructions.

1 Load an SD memory card/USB device in the CDJ-2000.

2 Playing tracks.

The currently playing track is recorded and displayed at [HISTORY].

- When a USB device, etc., is connected to the CDJ-2000 for the first time or reconnected, the new [HISTORY] is automatically created on the USB device.
- The name of [HISTORY] can be preset at [UTILITY] (page 21).
- If a track already recorded in [HISTORY] is played again after playing a different track, it is newly recorded in [HISTORY]. However, tracks played using

the [HOT CUE] buttons (A, B and C) are not recorded in the history (they are recorded when the hot cue is called out).

- The maximum number of tracks that can be recorded in [HISTORY] is 999. When a 1 000th track is recorded, the oldest item in the history is deleted.

❖ Deleting [HISTORY]

1 While [HISTORY] is selected, press [MENU/UTILITY].

The delete menu is displayed.

2 Select the range to be deleted and enter.

- [DELETE]: The [HISTORY] item selected with the cursor is deleted.
- [ALL DELETE]: The entire [HISTORY] is deleted.
- The [HISTORY] is deleted when [HISTORY] is converted into a playlist using rekordbox.

Using the [TAG LIST] button

Up to 100 tracks to be played next or selected according to the DJing situation can be collected and stored in the tag list.

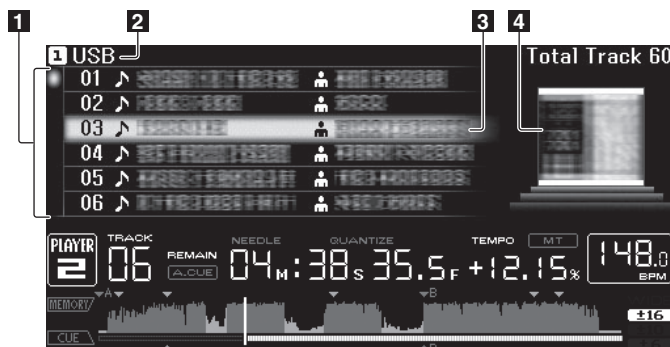

1 List of contents	The contents of the tag list are displayed here.
2 Medium name	The name of the medium on which the track is recorded is displayed here.
3 Cursor	Turn the rotary selector to move the cursor up and down.
4 Jacket photo	When artwork is registered in rekordbox or when the ID3 tag contains a JPEG image, the image for the track selected with the cursor is displayed.

Adding tracks to the tag list

Select the track, then press [TAG TRACK/REMOVE].

is displayed to the left of the track.

- The number of tracks that can be added to the tag list is 100 per medium. If you attempt to add a 101st track, a warning message appears and the track cannot be added.
- Tracks can be recorded in the tag list ahead of time using rekordbox.
- When multiple DJ players are connected by PRO DJ LINK, the same tag list contents are displayed on all DJ players.
- When [TAG TRACK/REMOVE] is pressed while the information is displayed after pressing [INFO], the tracks loaded in this unit are added to the tag list.

❖ Adding categories or folders to the tag list

With the list of the tracks displayed on the right side of the information display screen, press [TAG TRACK/REMOVE].

The category name/folder name flashes, and the tracks in that category/folder are added to the tag list.

- When a category/folder including tracks already added to the tag list is selected and [TAG TRACK/REMOVE] is pressed, only the tracks not already on the tag list are added.
- When a folder is added while in the folder browse mode, the track names are registered as file names. The artist names are not registered.

❖ Adding playlists to the tag list

With the list of the tracks displayed on the right side of the information display screen, press [TAG TRACK/REMOVE].

The playlist name flashes, and the tracks in that playlist are added to the tag list.

- When a playlist including tracks that have already been added to the tag list is selected and [TAG TRACK/REMOVE] is pressed, only the tracks that were not previously added to the tag list are added.
- Playlists can also be added by pressing [TAG TRACK/REMOVE] while artwork is displayed on the information display screen.

Loading tracks from the tag list

1 Press [TAG LIST].

The tag list is displayed.

2 Select the track to be loaded and enter.

The track is loaded and playback starts.

Removing tracks from the tag list

1 Press [TAG LIST].

The tag list is displayed.

2 Select the track to be removed from the tag list, then press [TAG TRACK/REMOVE] for at least 1 second.

The track is removed from the tag list.

- If a track that has been added to the tag list is removed from the tag list while it is playing, the track is played to the end, then the stop mode is set. The next track is not played.
 - When a medium is removed from the CDJ-2000, all the tracks recorded on that medium are removed from the tag list.
-

Transforming the tag list into a playlist

1 Press [TAG LIST].

The tag list is displayed.

2 Press [MENU/UTILITY].

[LIST MENU] is displayed.

3 Select [TAGLIST MENU] and enter.

[TAGLIST MENU] is displayed.

4 Select [CREATE PLAYLIST] and enter.

[CREATE PLAYLIST] is displayed.

5 Press [OK].

The contents of the tag list are converted into a playlist with the name [TAG LIST XXX].

- Only tracks being managed by rekordbox are converted into playlists.
 - If no library information is recorded on the medium, the tag list cannot be converted into a playlist.
-

Using the [INFO] button

The details of the tracks loaded in the CDJ-2000 can be checked by pressing [INFO]. When DJ players are connected by PRO DJ LINK, the details of the tracks loaded in the other DJ players can also be checked.

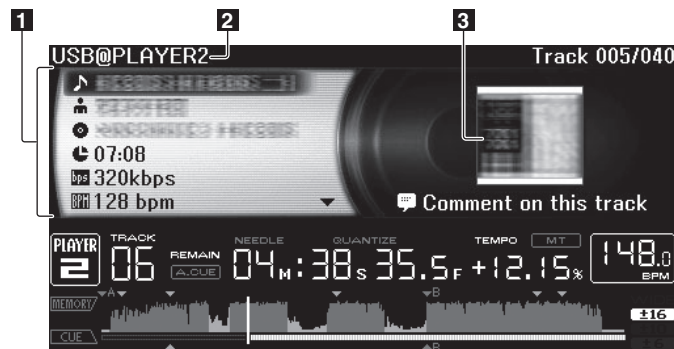

1 Track details	The details of the tracks loaded in the DJ player are displayed here.
2 Medium/player number	The place where the track information is stored is displayed here.
3 Jacket photo and comment	The jacket photo and comment about the track loaded in the DJ player are displayed here.

Checking the details of loaded tracks

While the track is playing, press [INFO].

The track's details are displayed.

Displaying details of tracks loaded in other DJ players

1 Connect this unit and the other DJ players by PRO DJ LINK.

2 Press [INFO], then press [MENU/UTILITY].

The [Link Info] screen appears.

3 Select the DJ player and enter.

The details of the tracks loaded in the selected DJ player are displayed.

- If no tracks are loaded in the selected DJ player, no details are displayed.
-

Using the information jump function

This function can be used to select items displayed in the details and move them to the category, etc., in which a track is included.

1 Display the track details.

2 Select and enter the setting item.

The library browse mode for the selected item is set.

- It may not be possible to select some items.
 - When a track is selected, it is moved to the category in which the track was loaded.
 - It is not possible to move items from the disc's details to tracks loaded in a DJ player connected by PRO DJ LINK.
 - When an item for which only an icon is displayed is selected, that icon is moved to the corresponding category.
-

Changing the settings

Using the [MENU/UTILITY] button

Various settings on the CDJ-2000 can be changed by pressing [MENU/UTILITY].

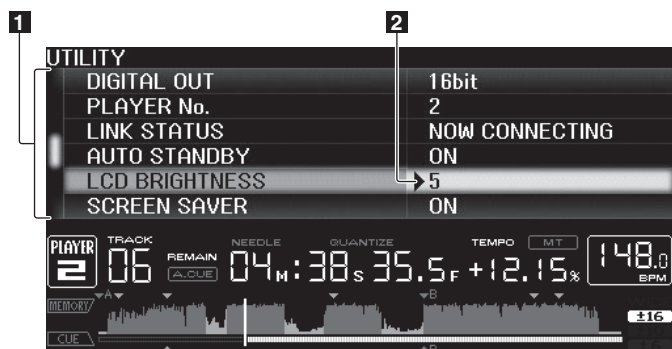

1 Setting item The CDJ-2000's settings items are displayed here.

2 Setting The settings for the various items are displayed here.

Changing the settings

1 Press [MENU/UTILITY] for over 1 second.

The [UTILITY] screen is displayed.

2 Select and enter the setting item.

The cursor moves to the setting.

3 Change the setting and enter.

The cursor returns to the setting.

- Press [BACK] before changing the setting to return to step 2.

4 Press [MENU/UTILITY].

Press [MENU/UTILITY] to return to the menu screen.

List of settings

The factory default settings are indicated in **bold**.

Options settings	Setting ranges	Descriptions
QUANTIZE	ON/OFF	For details, see QUANTIZE on page 10. Sets the method of connection of this unit and other brands of DJ software.
HID SETTING	STANDARD/ADVANCED	For information on compatibility with other brands of DJ software, see the website below. http://www.prodjnet.com/support/
AUTO CUE LEVEL	-36dB/-42dB/-48dB/-54dB/ -60dB /-66dB/-72dB/-78dB	For details, see <i>Changing the auto cue level</i> on page 15.
MIDI CHANNEL	1 – 16	–
LANGUAGE	–	The language used for the CDJ-2000's display can be selected here.
ART WORK (TAG LIST)	ON/OFF	When set to [ON], jacket photos are displayed on the tag list. When set to [OFF], jacket photos are not displayed.
TRACK INFORMATION	Track Info/ Track Info+Comments	Selects the method for displaying music file information.
PLAYLIST VIEW	LIST/ Track Info	Selects the method for displaying play-lists.
LIBRARY CREATOR	LIBRARY /FOLDER	This can only be selected when a medium on which a Pioneer MEP-7000 library is recorded is loaded.
HISTORY NAME	–	For details, refer to <i>Setting /HISTORY NAME</i> on the right.
ON AIR DISPLAY	ON/OFF	Selects the method of display when connected by PRO DJ LINK to an ON AIR DISPLAY compatible mixer. Also refer to the operating instructions of the ON AIR DISPLAY compatible mixer (DJM-2000, etc.).
JOG BRIGHTNESS	OFF/1/2	Selects the brightness of the JOG RING ILLUMINATION.
JOG INDICATOR	ON/OFF	Selects whether the JOG RING ILLUMINATION flashes or not when the track's remaining time is low.

Options settings	Setting ranges	Descriptions
DIGITAL OUT	16 bit/ 24 bit	This switches the number of bits of the audio signals output from the [DIGITAL OUT] terminal.
PLAYER No.	AUTO , 1 – 4	Sets this unit's player number. The player number cannot be changed when a medium is loaded in this unit.
LINK STATUS	–	When PRO DJ LINK connections are made, the connection status is displayed here.
AUTO STANDBY	ON/OFF	For details, see <i>Setting the auto standby mode</i> below.
LCD BRIGHTNESS	1 – 3 – 5	Sets the main unit display's brightness. When set to [ON], the screensaver starts up in the following cases: <ul style="list-style-type: none"> When no track is loaded in the CDJ-2000 for over 5 minutes When no operation is performed for over 100 minutes while in the pause or cue standby mode or when [END] is displayed on the main unit display.
SCREEN SAVER	ON/OFF	
DUPLICATION	–	For details, see <i>Duplicating the settings onto another DJ player</i> below.
VERSION No.	–	Displays the CDJ-2000's software version.

Setting the auto standby mode

1 Select [AUTO STANDBY] and enter the setting item.

2 Select [ON] or [OFF] and enter.

When [AUTO STANDBY] is set to [ON], the power management function is activated in the following cases and the standby mode is set.

- When no operation at all is performed for over 4 hours with no disc, SD memory card or USB device loaded, no PRO DJ LINK connection and no computer connected to the USB port (on the main unit's rear panel).
- When the CDJ-2000 is operated, the standby mode is canceled.
- The CDJ-2000 is shipped with the power management function turned on. If you do not want to use the power management function, set [AUTO STANDBY] to [OFF].

Setting [HISTORY NAME]

The name of the [HISTORY] recorded on the SD memory card/USB device can be preset.

1 Select [HISTORY NAME] and enter the setting item.

2 Use the [NEEDLE SEARCH] pad to input a character.

3 Press the rotary selector to enter.

The [HISTORY NAME] setting is changed.

- If [HISTORY NAME] is not set, numbers are added sequentially after [HISTORY].
- The maximum number of characters that can be set for the [HISTORY] name is 32, including both letters, numbers and symbols.

Changing the language

1 Select [LANGUAGE] and enter the setting item.

2 Select the language and enter.

The language of the on-screen display is changed.

- To display characters written in a local code other than Unicode, change the [LANGUAGE] setting.

Duplicating the settings onto another DJ player

The [UTILITY] and other settings can be duplicated onto another DJ player.

1 Select [DUPLICATION] and enter.

2 Select [DEFAULT (PLAYER X)] or [PLAYER X] and enter.

- [DEFAULT (PLAYER X)]: The [UTILITY] settings are changed into the settings set upon purchase.
- [PLAYER X]: [DUPLICATED] is displayed on the specified player's display and this unit's [UTILITY] settings are duplicated onto the specified player.

- Players that are currently playing cannot be specified.
- The duplicated settings are as shown below.
 - [UTILITY] settings
QUANTIZE, AUTO CUE LEVEL, LANGUAGE, ART WORK (TAG LIST), TRACK INFORMATION, PLAYLIST VIEW, ON AIR DISPLAY, JOG BRIGHTNESS, JOG INDICATOR, LCD BRIGHTNESS
 - Other settings
TIME MODE, AUTO CUE, JOG MODE, TEMPO RANGE, MASTER TEMPO
- Some items are not duplicated.

About the rekordbox software

rekordbox is an application for managing music files which are used for DJ play with a Pioneer DJ Player (i.e. CDJ-2000, CDJ-900).

- rekordbox can be used to classify and search for music files stored on your computer and create playlists used for DJ performance.
- rekordbox allows you to detect, measure and adjust the beats, tempos (BPM) and other elements of your music files prior to performance.
- rekordbox can be used to set and store point information (for Cue, Loop, Hot Cue, etc.) prior to performance.

Not only can various types of point information and playlists prepared with rekordbox be used for playback on Pioneer DJ players, the playback history, number of times played, point information, etc., can also be fed back to rekordbox after playback.

Software end user license agreement

This Software End User License Agreement ("Agreement") is between you (both the individual installing the Program and any single legal entity for which the individual is acting) ("You" or "Your") and PIONEER CORPORATION ("Pioneer"). TAKING ANY STEP TO SET UP OR INSTALL THE PROGRAM MEANS THAT YOU ACCEPT ALL OF THE TERMS OF THIS LICENSE AGREEMENT. PERMISSION TO DOWNLOAD AND/OR USE THE PROGRAM IS EXPRESSLY CONDITIONED ON YOUR FOLLOWING THESE TERMS. WRITTEN OR ELECTRONIC APPROVAL IS NOT REQUIRED TO MAKE THIS AGREEMENT VALID AND ENFORCEABLE. IF YOU DO NOT AGREE TO ALL OF THE TERMS OF THIS AGREEMENT, YOU ARE NOT AUTHORIZED TO USE THE PROGRAM AND MUST STOP INSTALLING IT OR UNINSTALL IT, AS APPLICABLE.

1 Definitions

- 1 "Documentation" means written documentation, specifications and help content made generally available by Pioneer to aid in installing and using the Program.
- 2 "Program" means all or any part of Pioneer's software licensed to You by Pioneer under this Agreement.

2 Program license

- 1 Limited License. Subject to this Agreement's restrictions, Pioneer grants to You a limited, non-exclusive, nontransferable, license (without the right to sublicense):
 - a To install a single copy of the Program on the hard disk drive of Your computer, to use the Program only for Your personal purpose complying with this Agreement and the Documentation ("Authorized Use");
 - b To use the Documentation in support of Your Authorized Use; and
 - c To make one copy of the Program solely for backup purposes, provided that all titles and trademark, copyright and restricted rights notices are reproduced on the copy.
- 2 Restrictions. You will not copy or use the Program or Documentation except as expressly permitted by this Agreement. You will not transfer, sublicense, rent, lease or lend the Program, or use it for third-party training, commercial time-sharing or service bureau use. You will not Yourself or through any third party modify, reverse engineer, disassemble or decompile the Program, except to the extent expressly permitted by applicable law, and then only after You have notified Pioneer in writing of Your intended activities. You will not use the Program on multiple processors without Pioneer's prior written consent.
- 3 Ownership. Pioneer or its licensor retains all right, title and interest in and to all patent, copyright, trademark, trade secret and other intellectual property rights in the Program and Documentation, and any derivative works thereof. You do not acquire any other rights, express or implied, beyond the limited license set forth in this Agreement.
- 4 No Support. Pioneer has no obligation to provide support, maintenance, upgrades, modifications or new releases for the Program or Documentation under this Agreement.

3 Warranty disclaimer

THE PROGRAM AND DOCUMENTATION ARE PROVIDED "AS IS" WITHOUT ANY REPRESENTATIONS OR WARRANTIES, AND YOU AGREE TO USE THEM AT YOUR SOLE RISK. TO THE FULLEST EXTENT PERMISSIBLE BY LAW, PIONEER EXPRESSLY DISCLAIMS ALL WARRANTIES OF ANY KIND WITH RESPECT TO THE PROGRAM AND DOCUMENTATION, WHETHER EXPRESS, IMPLIED, STATUTORY, OR ARISING OUT OF COURSE OF PERFORMANCE, COURSE OF DEALING OR USAGE OF TRADE, INCLUDING ANY WARRANTIES OF MERCHANTABILITY, FITNESS FOR A PARTICULAR PURPOSE, SATISFACTORY QUALITY, ACCURACY, TITLE OR NON-INFRINGEMENT.

4 Damages and remedies for breach

You agree that any breach of this Agreement's restrictions would cause Pioneer irreparable harm for which money damages alone would be inadequate. In addition to damages and any other remedies to which Pioneer may be entitled, You agree that Pioneer may seek injunctive relief to prevent the actual, threatened or continued breach of this Agreement.

5 Termination

Pioneer may terminate this Agreement at any time upon Your breach of any provision. If this Agreement is terminated, You will stop using the Program,

permanently delete it from the computer where it resides, and destroy all copies of the Program and Documentation in Your possession, confirming to Pioneer in writing that You have done so. Sections 2.2, 2.3, 2.4, 3, 4, 5 and 6 will continue in effect after this Agreement's termination.

6 General terms

- 1 Limitation of Liability. In no event will Pioneer or its subsidiaries be liable in connection with this Agreement or its subject matter, under any theory of liability, for any indirect, incidental, special, consequential or punitive damages, or damages for lost profits, revenue, business, savings, data, use, or cost of substitute procurement, even if advised of the possibility of such damages or if such damages are foreseeable. In no event will Pioneer's liability for all damages exceed the amounts actually paid by You to Pioneer or its subsidiaries for the Program. The parties acknowledge that the liability limits and risk allocation in this Agreement are reflected in the Program price and are essential elements of the bargain between the parties, without which Pioneer would not have provided the Program or entered into this Agreement.
 - 2 The limitations or exclusions of warranties and liability contained in this Agreement do not affect or prejudice Your statutory rights as consumer and shall apply to You only to the extent such limitations or exclusions are permitted under the laws of the jurisdiction where You are located.
 - 3 Severability and Waiver. If any provision of this Agreement is held to be illegal, invalid or otherwise unenforceable, that provision will be enforced to the extent possible or, if incapable of enforcement, deemed to be severed and deleted from this Agreement, and the remainder will continue in full force and effect. The waiver by either party of any default or breach of this Agreement will not waive any other or subsequent default or breach.
 - 4 No Assignment. You may not assign, sell, transfer, delegate or otherwise dispose of this Agreement or any rights or obligations under it, whether voluntarily or involuntarily, by operation of law or otherwise, without Pioneer's prior written consent. Any purported assignment, transfer or delegation by You will be null and void. Subject to the foregoing, this Agreement will be binding upon and will inure to the benefit of the parties and their respective successors and assigns.
 - 5 Entire Agreement. This Agreement constitutes the entire agreement between the parties and supersedes all prior or contemporaneous agreements or representations, whether written or oral, concerning its subject matter. This Agreement may not be modified or amended without Pioneer's prior and express written consent, and no other act, document, usage or custom will be deemed to amend or modify this Agreement.
 - 6 You agree that this Agreement shall be governed and construed by and under the laws of Japan.
-

Cautions on copyrights

rekordbox restricts playback and duplication of copyright-protected music contents.

- When coded data, etc., for protecting the copyright is embedded in the music contents, it may not be possible to operate the program normally.
- When rekordbox detects that coded data, etc., for protecting the copyright is embedded in the music contents, processing (playback, reading, etc.) may stop.

Recordings you have made are for your personal enjoyment and according to copyright laws may not be used without the consent of the copyright holder.

- Music recorded from CDs, etc., is protected by the copyright laws of individual countries and by international treaties. It is the full responsibility of the person who has recorded the music to ensure that it is used legally.
 - When handling music downloaded from the Internet, etc., it is the full responsibility of the person who has downloaded the music to ensure that it is used in accordance with the contract concluded with the download site.
-

Cautions on Installation

Read the "Software end user license agreement" carefully before installing rekordbox.

❖ Supported operating systems

rekordbox is supported by the following operating systems:

- Mac OS X (10.4.6 and later)
 - Windows® 7 Home Premium/Professional/Ultimate
 - Windows Vista® Home Basic/Home Premium/Business/Ultimate (SP1 or later)
 - Windows® XP Home Edition/Professional (SP3 or later)
- * rekordbox is not supported on Windows® XP Professional x64 edition.

❖ Supported languages

The included CD-ROM contains installation programs and operating instructions in the following 12 languages:

- English, French, German, Italian, Dutch, Spanish, Portuguese, Russian, Chinese (simplified characters), Chinese (traditional characters), Korean, Japanese.

- * When using an operating system in any language besides the ones listed above, select **[English]** during the installation procedure.

❖ System requirements (minimum operating environment)

Check that the computer provides the operating environment described below before starting installation.

CPU	For Mac OS X	Macintosh computer equipped with a 1.83 GHz or greater Intel® Core™ Duo (or compatible) processor
	For Windows® 7, Windows Vista® and Windows® XP	PC/AT compatible computer equipped with a 2 GHz or greater Intel® Pentium® 4 (or compatible) processor
Required memory	1 GB or more of RAM	
Hard disk	250 MB or more of free space (not including space for storing music files, etc.)	
CD drive	Optical disc drive on which the CD-ROM can be read	
Sound	Audio output to speakers, headphones, etc. (internal or external audio device)	
Internet connection	For user registration and inquiries, use a web browser supporting 128-bit SSL (Safari 2.0 or greater, Internet Explorer® 6.0 or greater, etc.).	
USB port	A USB port for connection of a USB device (flash memory, hard disc, etc.) is required to transfer music files to the USB device.	
LAN port	An Ethernet LAN adapter (RJ45 port) for communicating with the DJ player is required to transfer music files to a Pioneer DJ player (i.e. CDJ-2000, CDJ-900).	

- Full functionality is not guaranteed on all computers, even those meeting the operating environment requirements described above.
- Even with the required memory capacity indicated for the operating environment above, in the cases described below the software may not provide full functionality and performance due to lack of memory. In this case, take the necessary measures to ensure sufficient free memory. We recommend adding extra memory in order to achieve stable performance.
 - When there are many tracks being managed in the rekordbox library
 - When resident programs and services are running
- Depending on the computer's power settings and other factors, the CPU and hard disk processing capacity may be insufficient. When using laptop computers in particular, always keep the AC power connected and adjust the computer's settings to maximize performance when using rekordbox.
- Note that problems may arise with the functionality of rekordbox depending on other software running on your computer.

Installing rekordbox

Read the "Cautions on Installation" carefully before installing rekordbox.

❖ Installation Procedure (Macintosh)

- Authorization of the computer's administrator is required to install and uninstall rekordbox. Have the name and password of the computer's administrator ready.

1 When the included CD-ROM is inserted into the computer's CD drive, the CD drive opens on the screen. Double-click the [CD_menu.app] icon.

- If the CD drive does not open on the screen when the CD-ROM is inserted, use Finder to open the CD drive, then double-click the [CD_menu.app] icon.

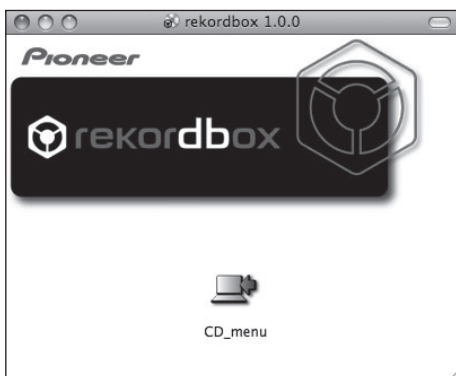

2 When the CD-ROM's menu is displayed, select [rekordbox: Install Music Management Software], then click [Start].

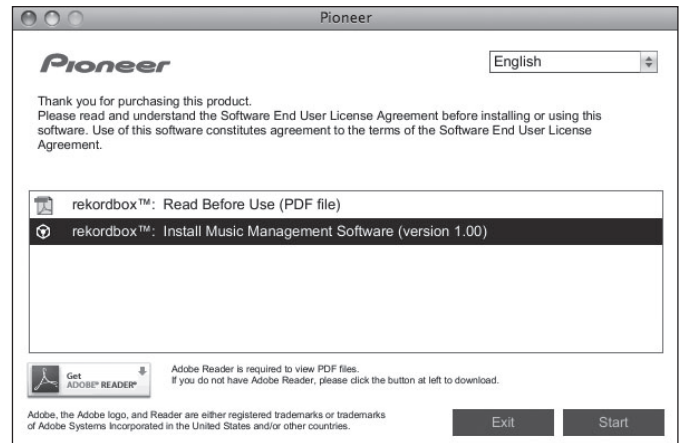

To close the CD-ROM menu, click **[Exit]**.

3 Install rekordbox following the instructions on the screen.

Once installation of rekordbox is completed, the operating instructions can be opened from rekordbox's **[Help]** menu.

❖ Installation Procedure (Windows)

- Authorization of the computer's administrator is required to install and uninstall rekordbox. Log on as the user registered as the computer's administrator before installing rekordbox.

1 Insert the included CD-ROM into the computer's CD drive.

The CD-ROM menu is displayed.

- If the CD-ROM menu does not appear when the CD-ROM is inserted, open the CD drive from **[Computer]** (or **[My Computer]**) in the **[Start]** menu, then double-click the [CD_menu.exe] icon.

2 When the CD-ROM's menu is displayed, select [rekordbox: Install Music Management Software], then click [Start].

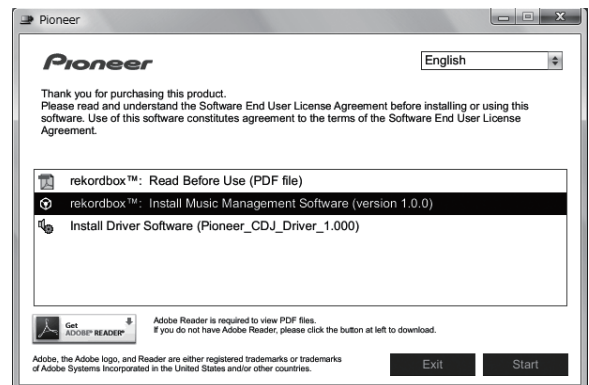

To close the CD-ROM menu, click **[Exit]**.

3 Install rekordbox following the instructions on the screen.

Once installation of rekordbox is completed, the operating instructions can be opened from rekordbox's **[Help]** menu.

- To stop installation in progress, click **[Cancel]**.

Using the support site

Before making an inquiry about rekordbox operations and technical support, refer to the operating instructions for rekordbox and check the FAQs published on the support site for rekordbox.

<Support Site for rekordbox>

<http://www.prodjnet.com/rekordbox/support/>

- To make an inquiry about rekordbox, you need to register as a user in advance on the support site for rekordbox.
- You need to enter the license key for your user registration. Have the license key ready. Also, be sure not to forget the login name (your e-mail address) and the password specified for your user registration, as well as the license key.
- Pioneer Corporation collects your personal information for the following purposes:
 - 1 To provide customer support for your purchased product
 - 2 To inform you of product or event information by e-mail
 - 3 To reflect your opinions collected by survey on product planning
 - Your personal information is kept confidential corresponding to the privacy policy set forth by our company.
 - You can check our privacy policy on the support site for rekordbox.

- When you make an inquiry about rekordbox, be sure to provide us the information on the model name, specifications (CPU and memory capacity and peripheral devices connected), and operating system version of your computer, as well as specific descriptions of system malfunction.
 - For an inquiry about configuring your computer with peripheral devices other than our products and the corresponding technical support, contact each manufacturer or retailer.
- rekordbox is subject to upgrade for enhanced function and performance. The upgrade program can be downloaded on the support site. We strongly recommend you upgrade your software on a regular basis to keep the latest updates on your system.

About the driver software

This driver software is an exclusive ASIO driver for outputting audio signals from the computer. To use the CDJ-2000 connected to a computer on which Windows is installed, install the driver software on the computer beforehand.

When using a computer on which a MAC operating system is installed, use the operating system's standard driver software.

Software end user license agreement

Carefully read the provisions of the Software end user license agreement (page 22) before installing or using the driver software. Using the driver software implies that you have consented to the Software end user license agreement.

Cautions on Installation

- Before installing the driver software, be sure to turn off the power of this unit and disconnect the USB cable from both this unit and your computer.
- If you connect this unit to your computer without installing the driver software first, an error may occur on your computer depending on the system environment.
- If you have discontinued the installation process in progress, step through the installation process again from the beginning according to the following procedure.
- Carefully read the provisions of the Software end user license agreement before installing the driver software for exclusive use with this unit.
- Before installing the driver software, terminate all other programs running on your computer.
- The driver software is compatible with the following OSs.
 - Windows® 7 Home Premium/Professional/Ultimate
 - Windows Vista® Home Basic/Home Premium/Business/Ultimate (SP1 or later)
 - Windows® XP Home Edition/Professional (SP3 or later)
 When using a 64-bit version of Windows® 7 or Windows Vista®, only 32-bit applications can be used. Windows® XP Professional x64 Edition is not supported.
- The included CD-ROM includes installation programs in the following 12 languages. English, French, German, Italian, Dutch, Spanish, Portuguese, Russian, Simplified Chinese, Traditional Chinese, Korean, and Japanese. If the language of your OS is one other than the ones listed above, select **[English]** following the instructions on the screen.

Installing the driver software

- Carefully read "Cautions on Installation" before installing the driver software.
- To install or uninstall the driver software, you need to be authorized by the administrator of your computer. Log on as the administrator of your computer before proceeding with the installation.

1 Insert the included CD-ROM into the computer's CD drive.

The CD-ROM menu is displayed.

- If the CD-ROM menu does not appear when the CD-ROM is inserted, open the CD drive from **[Computer (or My Computer)]** in the **[Start]** menu, then double-click the **[CD_menu.exe]** icon.

2 When the CD-ROM's menu is displayed, select **[Install Driver Software]**, then click **[Start]**.

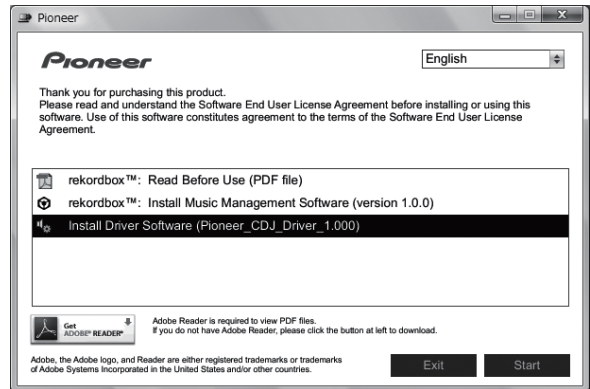

To close the CD-ROM menu, click **[Exit]**.

3 Proceed with installation according to the instructions on the screen.

If **[Windows Security]** appears on the screen while the installation is in progress, click **[Install this driver software anyway]** and continue with the installation.

- When installing on Windows XP
 - If **[Hardware Installation]** appears on the screen while the installation is in progress, click **[Continue Anyway]** and continue with the installation.
- When the installation program is completed, a completion message appears.

Connecting the CDJ-2000 and computer

1 Connect this unit to your computer via a USB cable.

2 Press **[POWER]**.

Turn on the power of this unit.

- The message **[Installing device driver software]** may appear when the CDJ-2000 is connected to the computer for the first time or when it is reconnected to the computer's USB port. Wait until the **[Your devices are ready for use]** message appears.
- When installing on Windows XP
 - [Can Windows connect to Windows Update to search for software?]** may appear while the installation is in progress. Select **[No, not this time]** and click **[Next]** to continue with the installation.
 - [What do you want the wizard to do?]** may appear while the installation is in progress. Select **[Install the software automatically (Recommended)]** and click **[Next]** to continue with the installation.
 - If **[Hardware Installation]** appears on the screen while the installation is in progress, click **[Continue Anyway]** and continue with the installation.

Adjusting the buffer size (Windows)

This unit functions as an audio device conforming to the ASIO standards.

- If an application using this unit as the default audio device (DJ software, etc.) is running, quit that application before adjusting the buffer size.

Click **Windows [Start] menu > [All Programs] > [Pioneer] > [Pioneer CDJ] > [Pioneer CDJ ASIO Settings Utility]**.

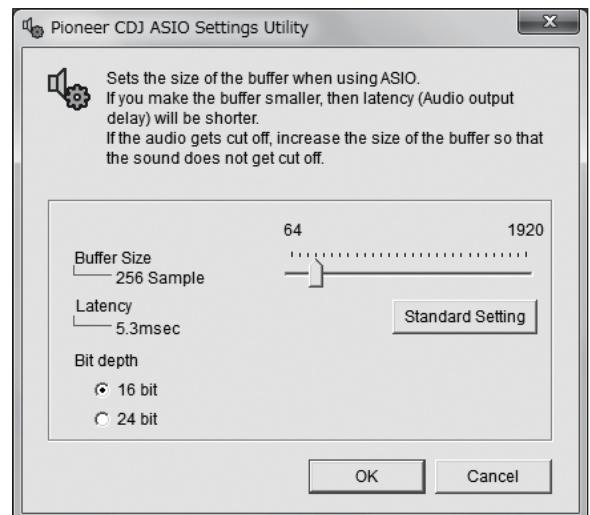

- A sufficiently large buffer size decreases the chance of sound dropout (sound interruption) but increases audio signal transmission delay (latency).
- For the bit number, specify the bit depth during ASIO playback.
- To specify "24 bit" for the bit number, the firmware must be updated to version 3 or later.

Checking the version of the driver software

Click Windows [Start] menu >[All Programs]>[Pioneer]>[Pioneer CDJ]>[Pioneer CDJ Version Display Utility].

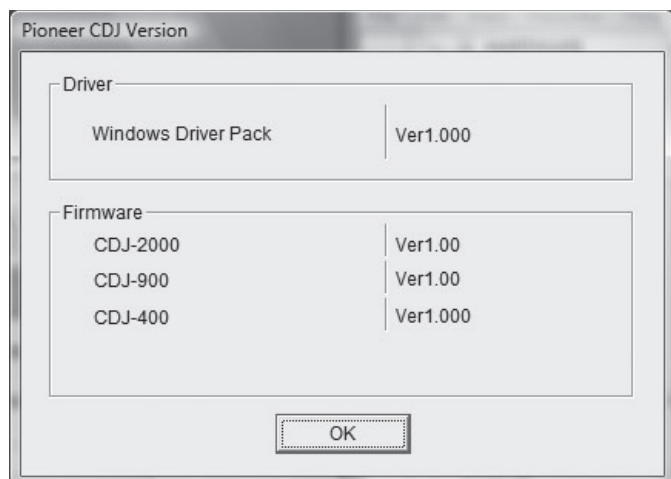

- You can check the firmware version of this unit on the screen.
- The firmware version is not displayed when the CDJ-2000 is not connected to the computer or when the CDJ-2000 and computer are not properly communicating.

Checking the latest information on the driver software

For the latest information on the driver software for exclusive use with this unit, visit our website shown below.

<http://www.prodjnet.com/support/>

Using other brands of DJ software

Operating DJ software by MIDI interface

The CDJ-2000 also outputs the operating data for the buttons and dials in MIDI format. If you connect a computer with a built-in MIDI-compatible DJ software via a USB cable, you can operate the DJ software on this unit. The sound of music files being played on the computer can also be output from the CDJ-2000. Before using the CDJ-2000 as an audio device, install the driver software on the computer (page 24). Also, the CDJ-2000 must be selected in the DJ software's settings. For details, see your DJ software's operating instructions.

1 Connect the USB port on this unit to your computer.

For instructions on connecting, see *Using other brands of DJ software* on page 12.

2 Press [BROWSE], then press [LINK].

[Control Mode] and [USB-MIDI] appear on the menu screen.

3 Select [Control Mode] and enter.

The connecting screen is displayed.

4 Select [USB-MIDI] and enter.

The CDJ-2000 switches to the control mode.

5 Start the DJ software.

Communication with the DJ software starts.

- The DJ software on the computer can be operated using the buttons and rotary selector on the CDJ-2000.
- It may not be possible to use some buttons to operate the DJ software.
- The control mode is canceled when a track is loaded in the CDJ-2000.
- For messages output by the CDJ-2000, see *List of MIDI Messages*.

❖ Changing the MIDI channel setting

1 Press [MENU/UTILITY] for over 1 second.

The utility screen appears.

2 Select [MIDI CHANNEL] and enter.

3 Turn the rotary selector.

Select the MIDI channel and change the setting. A setting from 1 – 16 can be selected.

4 Press the rotary selector to enter.

5 Press [MENU/UTILITY].

The previous screen reappears.

❖ List of MIDI Messages

SW Name	SW Type	MIDI Messages		Notes
		MSB	LSB	
JOG (TOUCH)	—	Bn	10 dd	A linear value corresponding to the speed, from stop to 4X: 64 for stop, 65 (0.06X) – 127 (4X) in the forward direction, 63 (0.06X) – 0 (4X) in the reverse direction.
TEMPO SLIDER	VR	Bn	1D dd	0 – 127, 0 on the – side, 127 on the + side
TOUCH/BRAKE	VR	Bn	1E dd	0 – 127, 0 (min.) on the left side, 127 (max.) on the right side
RELEASE/START	VR	Bn	1F dd	0 – 127, 0 (min.) on the left side, 127 (max.) on the right side
JOG RING	—	Bn	30 dd	A linear value corresponding to the speed from 0.5X to 4X: 64 when stopped (under 0.49X), 65 (0.5X) to 127 (4X) in the forward direction, 63 (0.5X) to 0 (4X) in the reverse direction.
ENCODER	General Purpose Controller	Bn	4F dd	98 – 127, 1 – 30 Difference of count from previous time is sent ($\pm 1 - \pm 30$) When over ± 30 , set at ± 30
PLAY/PAUSE	SW	9n	00 dd	OFF=0, ON=127
CUE	SW	9n	01 dd	OFF=0, ON=127
SEARCH FWD	SW	9n	02 dd	OFF=0, ON=127
SEARCH REV	SW	9n	03 dd	OFF=0, ON=127
TRACK SEARCH NEXT	SW	9n	04 dd	OFF=0, ON=127
TRACK SEARCH REV	SW	9n	05 dd	OFF=0, ON=127
LOOP IN	SW	9n	06 dd	OFF=0, ON=127
LOOP OUT	SW	9n	07 dd	OFF=0, ON=127
RELOOP	SW	9n	08 dd	OFF=0, ON=127
MEMORY	SW	9n	0A dd	OFF=0, ON=127
CALL NEXT	SW	9n	0B dd	OFF=0, ON=127
CALL PREV	SW	9n	0C dd	OFF=0, ON=127
DELETE	SW	9n	0D dd	OFF=0, ON=127
TIME/A.CUE	SW	9n	0E dd	OFF=0, ON=127
TEMPO RANGE	SW	9n	10 dd	OFF=0, ON=127
MASTER TEMPO	SW	9n	11 dd	OFF=0, ON=127
JOG MODE	SW	9n	12 dd	OFF=0, ON=127
HOT CUE A	SW	9n	18 dd	OFF=0, ON=127
HOT CUE B	SW	9n	19 dd	OFF=0, ON=127
HOT CUE C	SW	9n	1A dd	OFF=0, ON=127
HOT CUE REC/ CALL	SW	9n	1C dd	OFF=0, ON=127
TEMPO RESET	SW	9n	1D dd	OFF=0, ON=127
JOG TOUCH	SW	9n	20 dd	OFF=0, ON=127
REVERSE	SW	9n	21 dd	OFF=0, ON=127
4 BEAT LOOP	—	9n	2A dd	OFF=0, ON=127
EJECT	SW	9n	2F dd	OFF=0, ON=127
TAG TRACK	SW	9n	30 dd	OFF=0, ON=127
BACK	SW	9n	32 dd	OFF=0, ON=127
ENCODER PUSH	SW	9n	33 dd	OFF=0, ON=127
NEEDLE	Touch Sensor	Bn	1C dd	OFF = 0 1 to 127 position data from left to right side

n is the channel number.

Additional information

Troubleshooting

- Incorrect operation is often mistaken for trouble or malfunction. If you think that there is something wrong with this component, check the points below. Sometimes the trouble may lie in another component. Inspect the other components and electrical appliances being used. If the trouble cannot be rectified after checking the items below, ask your nearest Pioneer authorized service center or your dealer to carry out repair work.
- The CDJ-2000 may not operate properly due to such external causes as static electricity. If this happens, normal operation can sometimes be restored by turning the power off, waiting for the disc to stop completely, then turning the power back on.
- Non-finalized (partial discs) CD-R/-RW, DVD-R/-RW, DVD+R/+RW and DVD±R dual layer discs cannot be played on the CDJ-2000.
- Irregularly shaped discs other than standard 12 cm discs cannot be played on the CDJ-2000 (doing so will lead to damage or accidents).
- The BPM measured by the CDJ-2000 may differ from the BPM indicated on the disc or that of a Pioneer DJ mixer, etc. This is due to the different methods used for measuring the BPM, and is not a malfunction.

Problem	Check	Remedy
Disc cannot be ejected.	Is [UNLOCK/LOCK] set to [LOCK]?	Press [PLAY/PAUSE▶/II] to set the pause mode, then press [DISC EJECT▲].
	—	Set [UNLOCK/LOCK] to [UNLOCK], then press [DISC EJECT▲]. If the [DISC EJECT▲] button does not work, insert the pin in the disc force eject pin insertion hole to eject the disc.
Playback does not start when disc is loaded.	Is the disc or file playable?	See <i>Discs/files playable on the CDJ-2000</i> on page 6.
	Is the auto cue function activated?	Press [AUTO CUE] for at least 1 second to turn cancel the auto cue function.
File cannot be played.	Is the file copyright-protected (by DRM)?	Copyright-protected files cannot be played.
No sound is produced, or sound is distorted or noisy.	Are you operating the connected DJ mixer properly?	Check the operation of the DJ mixer.
	Is the CDJ-2000 placed near a TV?	Turn the TV's power off, or install the CDJ-2000 and TV away from one another.
Loud noise is produced or playback stops when a certain disc is played.	Is the disc scratched?	Scratched discs may not play.
	Is the disc dirty?	Wipe the dirt off the disc (page 28).
File information is not properly displayed.	Is [LANGUAGE] properly set?	Set [LANGUAGE] to the proper language.
	Is the information recorded in a language not supported by the CDJ-2000?	When creating files using DJ software, etc., record the information in a language supported by the CDJ-2000.
Track search operation takes too long.	Is the auto cue function activated?	Track searching may take some time when there are long silent sections between tracks.
	—	If track searching is not possible within 10 seconds, a cue point is set at the beginning of the track.
Back cue function does not work.	Is a cue point set?	Set the cue point (page 15).
Loop play function does not work.	Is a cue point set?	Set the cue point (page 15).
Settings are not stored in the memory.	Has the power been turned off directly after changing the setting?	After changing settings, wait at least 10 seconds before turning the power off.
USB device is not recognized.	Is the USB device properly connected?	Connect the device securely (all the way in).
	Is the USB device connected via a USB hub?	USB hubs cannot be used.
	Is the USB device supported by the CDJ-2000?	This player only supports USB mass storage class devices. This player supports portable flash memory and digital audio playback devices.
	Is the file format supported by the CDJ-2000?	Check the file format of the connected USB device. For the file formats supported by the CDJ-2000, see <i>About USB devices</i> on page 7.
	—	Turn the power off then back on.
Cue points or loops of tracks recorded on SD memory cards/USB devices are not stored in the memory.	Is there sufficient free space on the SD memory card/USB device?	A maximum of 100 cue and loop points per disc can be recorded on SD memory cards/USB devices (10 per track for media other than discs). If you attempt to record more points than the limit, [POINT FULL] is displayed and the points cannot be recorded.
		If the SD memory card is write-protected, [CARD PROTECTED] is displayed and the points cannot be recorded.
		If there is not enough free space on the USB device or if the device is write-protected, [USB FULL] is displayed and the points cannot be recorded.
Cue points or loops of tracks recorded on SD memory cards/USB devices are not displayed.	Has the SD memory card/USB device been properly removed?	Points may not be displayed if the SD memory card/USB device is removed without performing the proper stopping procedure or if the CDJ-2000's power is turned off.
The playing address display is not displayed in the remaining time mode.	—	When playing files recorded in VBR, it may happen that the set cannot detect the length of the track immediately and that some time is required for the playing address display to appear.
Time is required to read SD memory cards/USB devices (flash memory drives and hard discs).	Is there a large number of folders or files recorded on the SD memory card/USB device?	When there are many folders or files, some time may be required for loading.
	Are files other than music files stored on the SD memory card/USB device?	When files other than music files are stored in folders, time is required to read them as well. Do not store files or folders other than music files on the USB device.
Library browsing is not possible.	Is a medium on which library information is recorded loaded?	The library browse mode is only set when media on which library information is recorded are loaded. When a medium on which no library information is recorded is loaded, the folder browse mode is set.
[HISTORY] is not displayed.	Is an SD memory card/USB device loaded?	The [HISTORY] function can only be used for DJ players on which an SD memory card/USB device is loaded.
Nothing is displayed.	Is the power management function activated?	The CDJ-2000 is shipped with the power management function turned on. If you do not want to use the power management function, set [AUTO STANDBY] to [OFF]. (page 21)

Problem	Check	Remedy
PRO DJ LINK does not work well.	Are the player numbers properly set?	Set [PLAYER No.] to [AUTO] or to a number different from the number currently set. (page 21)
	Is the LAN cable properly connected?	Connect the LAN cable properly to the [LINK] terminal.
	Is the switching hub's power turned on?	Turn the switching hub's power on.
	Is an unnecessary device connected to the switching hub?	Disconnect the unnecessary device from the switching hub.

About the liquid crystal display

































- Small black or shining points may appear on the liquid crystal display. This is a phenomenon inherent to liquid crystal displays; this is not a malfunction.
- When using in cold places, the liquid crystal display may be dark for a while after the CDJ-2000's power is turned on. It will reach the normal brightness after a while.
- When the liquid crystal display is exposed to direct sunlight, the light will reflect off it, making it difficult to see. Block the direct sunlight.

Error messages

When the CDJ-2000 cannot operate normally, an error code appears on the display. Take the necessary measures, referring to the table below. If an error code not indicated on the table below is displayed or if the same error code appears after the indicated action has been taken, contact your store of purchase or nearby Pioneer service station.

Error code	Error type	Description of error	Cause and action
E-7201	TOC READ ERROR	TOC data cannot be read.	
E-8301 E-8302 E-8303	PLAYER ERROR (XXXX)	Disc that cannot be played normally is loaded.	<ul style="list-style-type: none"> • Disc is cracked. → Replace the disc. • Disc is dirty. → Clean the disc. • If operation is normal with other discs, the problem is with that disc.
E-8304	DECODE ERROR	Music files that cannot be played normally are loaded.	Format is wrong. → Replace with music files in the proper format.
E-8305	DATA FORMAT ERROR		
E-8306	NO FILE	Track recorded in the library, playlist, etc., has been deleted from the SD memory card/USB device and cannot be played.	Do not delete that track from the SD memory card/USB device.
E-9101	MECHANICAL TIME OUT	Mechanical error (time out) during loading or ejecting of disc.	Displayed when mechanism operation is not completed within the specified time.

List of icons displayed on the main unit display section

	Genre		Player number (1 – 4)		Disc		File type		Sampling rate
	Artist		Registered in tag list		Label		Year		Comment
	Album		Tempo (BPM)		Key		Remixer name		WAIT
	Track/file name		Color		Bit rate		Original artist		rekordbox
	Playlist HISTORY Hot Cue Bank List		USB		Playing		Search		
	Rating		SD		Open folder		DJ play count		
	Time		Computer		Close folder		Date library added		

Cautions on use

About condensation

Water droplets (condensation) may form inside the unit (on operating parts and lenses) in the winter, for example, if the unit is moved from a cold place into a warm room or if the temperature in the room in which the unit is installed rises suddenly (through heating, etc.). The unit will not operate properly and will not be playable with condensation inside. Let the unit stand for 1 to 2 hours at room temperature (though this time depends on the conditions of the condensation) without turning on the power. The water droplets will evaporate and the unit will become playable. Condensation can occur in the summer as well if the unit is exposed to the direct wind from an air-conditioner, etc. If this happens, move the unit to a different location.

Cleaning the lens

The player's lens should not become dirty in normal use, but if for some reason it should malfunction due to dust or dirt, consult your nearest Pioneer authorized service center. Although lens cleaners for players are commercially available, we advise against using them since some may damage the lens.

Handling discs

Storing

- Always place discs in their cases and store them vertically, avoiding hot, humid places, places exposed to direct sunlight and extremely cold places.
 - Be sure to read the cautions included with the disc.
-

Cleaning discs

- Discs may not play if there are fingerprints or dust on them. In this case, use a cleaning cloth, etc., to gently wipe the disc from the inside towards the outside. Do not use dirty cleaning cloths.



- Do not use benzene, thinner or other volatile chemicals. Also do not use record spray or antistatic agents.
- For tough dirt, apply some water to a soft cloth, wring out thoroughly, wipe off the dirt, then wipe off the moisture with a dry cloth.
- Do not use damaged (cracked or warped) discs.
- Do not let the signal surface of discs get scratched or dirty.
- Do not place two discs in the disc tray, one on top of the other.
- Do not attach pieces of paper or stickers to discs. Doing so could warp discs, making it impossible to play them. Also note that rental discs often have labels attached to them, and the label's glue may have oozed out. Check that there is no glue around the edges of such labels before using rented discs.

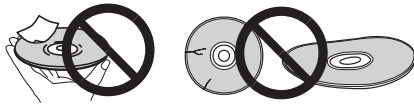

About specially shaped discs

Specially shaped discs (heart-shaped, hexagonal, etc.) cannot be played on this player. Do not attempt to play such discs, as they could damage the player.



About condensation on discs

Water droplets (condensation) may form on the surface of discs if they are moved from a cold place (particularly in winter) into a warm room. Discs may not play normally if there is condensation on them. Carefully wipe the water droplets off the surface of the disc before loading it.

Disclaimer

- Pioneer and rekordbox are trademarks or registered trademarks of the Pioneer Corporation.
- Microsoft®, Windows Vista®, Windows® and Internet Explorer® are registered trademarks or trademarks in the United States and other countries of the Microsoft Corporation of the United States.
- Apple, Macintosh, Mac OS, Safari, iTunes and Finder are registered trademarks of Apple Inc. in the United States and other countries.
- Pentium is a registered trademark of Intel Corporation.
- Adobe and Reader are either registered trademarks or trademarks of Adobe Systems Incorporated in the United States and/or other countries.
- ASIO is a trademark of Steinberg Media Technologies GmbH.
- The SD logo is a trademark.



- The SDHC logo is a trademark.



The names of companies and products mentioned herein are the trademarks of their respective owners.

This product has been licensed for nonprofit use. This product has not been licensed for commercial purposes (for profit-making use), such as broadcasting (terrestrial, satellite, cable or other types of broadcasting), streaming on the Internet, Intranet (a corporate network) or other types of networks or distributing of electronic information (online digital music distribution service). You need to acquire the corresponding licenses for such uses. For details, visit <http://www.mp3licensing.com>.



Fraunhofer Institut
Integrierte Schaltungen

The audio compression technology for MP3 is offered under the license of Fraunhofer IIS and Thomson Multimedia.

Specifications

Power requirements	AC 110 V to 240 V, 50 Hz/60 Hz
Power consumption	28 W
Power consumption (standby)	0.4 W
Main unit weight	4.6 kg
External dimensions	320 mm (W) × 106.4 mm (H) × 405.7 mm (D)
Tolerable operating temperature	+5 °C to +35 °C
Tolerable operating humidity	5 % to 85 % (no condensation)

Analog audio output (AUDIO OUT L/R)

Output terminal	RCA terminal
Output Level	2.0 Vrms (1 kHz)
Frequency response	4 Hz to 20 kHz
S/N ratio	115 dB
Total harmonic distortion	0.0018 %

Digital audio output (DIGITAL OUT)

Output terminal	RCA terminal
Output type	Coaxial digital (S/PDIF)
Output level	0.5 Vp-p (75 Ω)
Output format	44.1 kHz, 24 bit/16 bit

USB downstream section (USB)

Port	Type A
Power supply	5 V/500 mA or less

USB upstream section (USB)

Port	Type B
------	--------

LAN (PRO DJ LINK)

Rating	100Base-TX
--------	------------

Control output (CONTROL)

Port	Mini-jack
------	-----------

SD memory card section

File system	Conforming to "SD Specifications Part 2 File System Specification Version 2.00"
Max. memory capacity	32 GB

Main display

Display type	Active matrix TFT liquid crystal display (LCD)
Screen size	6.1-inch, wide
Supported languages	18 languages

- The articles concerning free repairs, etc., indicated on the warranty do not apply to the rekordbox music management software. Before installing or using rekordbox, carefully read the articles in *Software end user license agreement* on page 22.
- The specifications and design of this product are subject to change without notice.
- Published by Pioneer Corporation. Copyright © 2009 Pioneer Corporation. All rights reserved.

Enhorabuena por la adquisición de este producto Pioneer.
 Lea completamente este manual de instrucciones para aprender a operar correctamente el aparato. Después de haber terminado la lectura de las instrucciones, guarde el manual en un lugar seguro para poderlo consultar en el futuro.
 En algunos países o regiones, la forma de la clavija de alimentación y del enchufe de corriente pueden ser diferentes de la mostrada en las ilustraciones de explicación. Sin embargo, el método de conexión y operación del aparato es el mismo.

K015 Sp

ADVERTENCIA

Antes de enchufar el aparato a la corriente, lea la sección siguiente con mucha atención.

La tensión de la red eléctrica es distinta según el país o región. Asegúrese de que la tensión de la alimentación de la localidad donde se proponga utilizar este aparato corresponda a la tensión necesaria (es decir, 230 V ó 120 V) indicada en el panel posterior.

D3-4-2-1-4_A_Sp

IMPORTANTE



La luz intermitente con el símbolo de punta de flecha dentro un triángulo equilátero. Está convenido para avisar el usuario de la presencia de "voltaje peligrosa" no aislada dentro el producto que podría constituir un peligro de choque eléctrico para las personas.

CAUTION
RISK OF ELECTRIC SHOCK
DO NOT OPEN

ATENCIÓN:
PARA PREVENIR EL PELIGRO DE CHOQUE ELÉCTRICO NO REMOVER LA TAPA NI LAS PARTES DENTRO NO UTILIZADAS. LLAMAR UNA PERSONA CUALIFICADA.



El punto exclamativo dentro un triángulo equilátero convenido para avisar el usuario de la presencia de importantes instrucciones sobre el funcionamiento y la manutención en la libreta que acompaña el aparato.

D3-4-2-1-1_A1_Es

PRECAUCIÓN
 Este aparato es un producto de láser de clase 1 clasificado como tal en Seguridad de productos de láser, IEC 60825-1:2007.

**PRODUCTO
LASER CLASE 1**

D58-5-2-2a_A1_Es

Cuando utilice este producto, confirme la información de seguridad mostrada en la parte inferior de la unidad.

Entorno de funcionamiento
 Temperatura y humedad del entorno de funcionamiento +5 °C a +35 °C; menos del 85 % de humedad relativa (rejillas de refrigeración no obstruidas)
 No instale este aparato en un lugar mal ventilado, ni en lugares expuestos a alta humedad o a la luz directa del sol (o de otra luz artificial potente).

D3-4-2-1-7c*_A1_Es

ADVERTENCIA
Este aparato no es impermeable. Para evitar el riesgo de incendio y de descargas eléctricas, no ponga ningún recipiente lleno de líquido (como pueda ser un vaso o un florero) cerca del aparato ni lo exponga a goteo, salpicaduras, lluvia o humedad.

D3-4-2-1-3_A_Sp

ADVERTENCIA

Para evitar el peligro de incendio, no ponga nada con fuego encendido (como pueda ser una vela) encima del aparato.

D3-4-2-1-7a_A_Sp

PRECAUCIÓN PARA LA VENTILACIÓN

Cuando instale este aparato, asegúrese de dejar espacio en torno al mismo para la ventilación con el fin de mejorar la disipación de calor (por lo menos 5 cm detrás, y 5 cm en cada lado).

ADVERTENCIA

Las ranuras y aberturas de la caja del aparato sirven para su ventilación para poder asegurar un funcionamiento fiable del aparato y para protegerlo contra sobrecalentamiento. Para evitar el peligro de incendio, las aberturas nunca deberán taparse ni cubrirse con nada (como por ejemplo, periódicos, manteles, cortinas) ni ponerse en funcionamiento el aparato sobre una alfombra gruesas o una cama.

D3-4-2-1-7b_A_Sp

PRECAUCIONES CONCERNIENTES A LA MANIPULACIÓN DEL CABLE DE ALIMENTACIÓN

Tome el cable de alimentación por la clavija. No extraiga la clavija tirando del cable. Nunca toque el cable de alimentación cuando sus manos estén mojadas, ya que esto podría causar cortocircuitos o descargas eléctricas. No coloque la unidad, algún mueble, etc., sobre el cable de alimentación. Asegúrese de no hacer nudos en el cable ni de unirlo a otros cables. Los cables de alimentación deberán ser dispuestos de tal forma que la probabilidad de que sean pisados sea mínima. Una cable de alimentación dañado podrá causar incendios o descargas eléctricas. Revise el cable de alimentación está dañado, solicite el reemplazo del mismo al centro de servicio autorizado PIONEER más cercano, o a su distribuidor.

S002*_Sp

Si la clavija del cable de alimentación de CA de este aparato no se adapta a la toma de corriente de CA que usted desea utilizar, deberá cambiar la clavija por otra que se adapte apropiadamente. El reemplazo y montaje de una clavija del cable de alimentación de CA sólo deberá realizarlos personal de servicio técnico cualificado. Si se enchufa la clavija cortada a una toma de corriente de CA, puede causar fuertes descargas eléctricas. Asegúrese de que se tira de la forma apropiada después de haberla extraído. El aparato deberá desconectarse desenchufando la clavija de la alimentación de la toma de corriente cuando no se proponga utilizarlo durante mucho tiempo (por ejemplo, antes de irse de vacaciones).

D3-4-2-2-1a_A1_Es

PRECAUCIÓN
 El interruptor de la alimentación **POWER** de este aparato no corta por completo toda la alimentación de la toma de corriente de CA. Puesto que el cable de alimentación hace las funciones de dispositivo de desconexión de la corriente para el aparato, para desconectar toda la alimentación del aparato deberá desenchufar el cable de la toma de corriente de CA. Por lo tanto, asegúrese de instalar el aparato de modo que el cable de alimentación pueda desenchufarse con facilidad de la toma de corriente de CA en caso de un accidente. Para evitar correr el peligro de incendio, el cable de alimentación también deberá desenchufarse de la toma de corriente de CA cuando no se tenga la intención de utilizarlo durante mucho tiempo seguido (por ejemplo, antes de irse de vacaciones).

D3-4-2-2-2a_A1_Es

Cable de alimentación de CA
 El tipo de cable que se pueden utilizar, dependen de la tensión de la alimentación de cada país o región. Asegúrese por favor de utilizar el cable, pues existe la posibilidad de que ocurran incendios si se utilizan dichos elementos incorrectamente (ver el cuadro que sigue a continuación).

Uso del cable de alimentación de CA y del adaptador de clavija

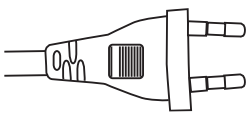
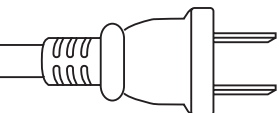
Región	Tipo de clavija
Para región de tipo Europeo Precaución No utilice este juego de cable de alimentación en Taiwán.	 Clavija Europea de dos contactos planos
Para uso exclusivo en Taiwán Precaución Sólo para uso en Taiwán. No lo utilice por favor en otras áreas.	 Clavija Taiwanesa de dos contactos planos

Contenido

Cómo leer este manual

Los nombres de las visualizaciones, menús y botones de este manual van entre corchetes. (ej.: canal [MASTER], [ON/OFF], menú [File])

- Después de instalar el rekordbox, su Operating Instructions se podrá ver desde el menú [Help] del rekordbox.

01 Antes de empezar a usar la unidad

Características	4
-----------------------	---

02 Antes de comenzar

Contenido de la caja	6
Discos/archivos reproducibles en el CDJ-2000.....	6

03 Nombres y funciones de los controles

Panel de control	9
Panel trasero	10
Panel frontal	10
Pantalla de la unidad principal	11
Sección de visualización del dial jog.....	11

04 Conexiones

Estilo básico.....	12
Uso en combinación con rekordbox	12
Uso de otras marcas de software de DJ	13
Conexiones para la reproducción con relevo.....	13

05 Reproducción

Carga de discos.....	14
Carga de tarjetas de memoria SD	14
Carga de aparatos USB.....	14
Uso de la función PRO DJ LINK	14
Reproducción	15
Configuración de cue	15
Configuración de bucle	16
Configuración de hot cue.....	17
Para guardar cue y puntos de bucle	17
Operación del dial jog.....	18
Utilización de la barra [NEEDLE SEARCH].....	19
Funcionamiento del CDJ-2000 en combinación con otros aparatos.....	19
Uso del botón [BROWSE]	19
Uso del botón [TAG LIST].....	20
Uso del botón [INFO]	21

06 Cambio de los ajustes

Uso del botón [MENU/UTILITY].....	22
Acerca del software rekordbox	23
Acerca del software controlador	25
Uso de otras marcas de software de DJ	26

07 Información adicional

Solución de problemas.....	27
Acerca de la pantalla de cristal líquido.....	28
Mensaje de error	28
Lista de iconos visualizados en la sección de la pantalla de la unidad principal	28
Cuidados para el uso	29
Manejo de los discos	29
Descargo de responsabilidad	30
Especificaciones	30

Antes de empezar a usar la unidad

Características

El CDJ-2000 es un multireproductor para DJ profesionales que ofrece la variedad de funciones, durabilidad y operabilidad requeridas para trabajar en discotecas y clubs nocturnos.

MULTIMEDIA, MULTIFORMATO

El CDJ-2000 no sólo puede reproducir discos (CD y DVD), sino también archivos de música grabados en tarjetas de memoria SD y aparatos USB (unidades de memoria flash y discos duros). Los formatos de archivos de música compatibles no sólo incluyen CD de música (CD-DA) y MP3, sino también AAC, WAV y AIFF.

rekordbox™

El software de administración de música rekordbox incluido se puede usar para preparar listas de reproducción, cues, bucles, hot cues y otros datos necesarios para realizar de antemano una reproducción DJ sin prisas. Esto le permite poner toda su atención en la reproducción DJ en discotecas/clubs nocturnos, con garantía total. Desde adquirir archivos de música hasta la reproducción DJ, todos los pasos del ciclo de trabajo del DJ se pueden realizar sin problemas.

rekordbox es una aplicación para administrar archivos de música usados para la reproducción DJ con un reproductor DJ de Pioneer (es decir, el CDJ-2000 o el CDJ-900).

Los datos que han sido detectados y medidos, así como también cualquier punto que haya sido establecido y guardado usando rekordbox, se pueden usar en combinación con un reproductor DJ de Pioneer (es decir, el CDJ-2000 o el CDJ-900) para lograr un rendimiento de DJ extraordinario.

PRO DJ LINK

Las funciones incluyen "SD & USB Export" usando tarjetas de memoria SD y aparatos USB (unidades de memoria flash y discos duros) y "rekordbox LINK Export" usando el ordenador en el que está instalado rekordbox.

❖ SD & USB Export

Esta función se puede usar para transferir archivos de música rekordbox y datos de administración usando tarjetas de memoria SD/aparatos USB. Esto elimina tener que llevar su ordenador a la discoteca o club.

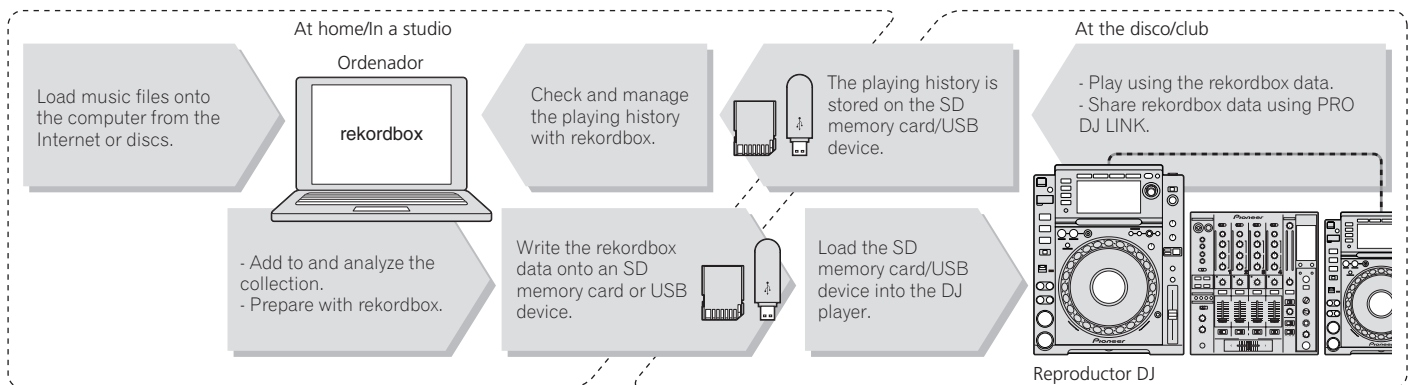

❖ rekordbox LINK Export

Cuando el CDJ-2000 y el ordenador se conectan con un cable LAN, los archivos de música rekordbox y los datos de administración se pueden transferir directamente entre ellos. Esto elimina tener que exportar datos a las tarjetas de memoria SD/aparatos USB.

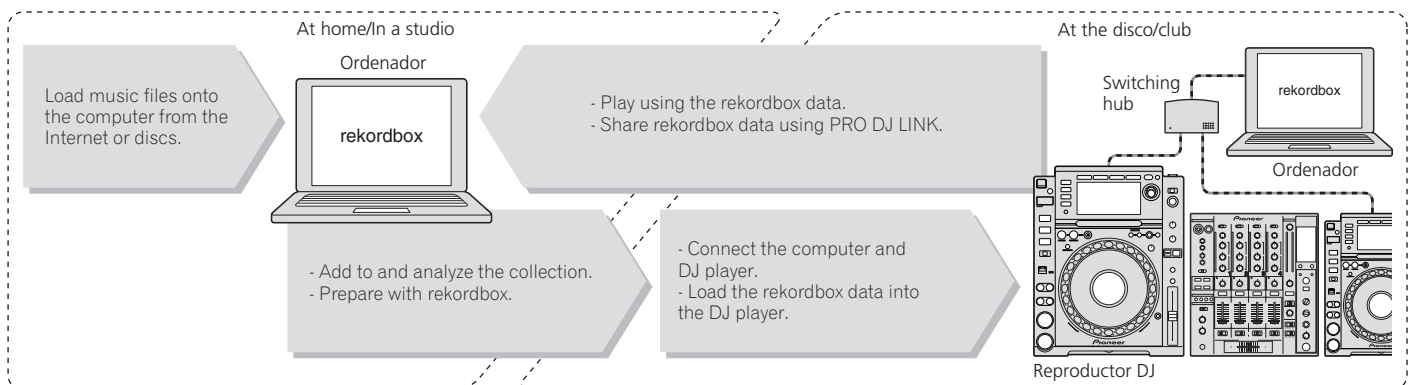

SOUND CARD

El CDJ-2000 está equipado con una interfaz exclusiva y otra MIDI para controlar el software DJ de otras marcas. También hay una tarjeta de sonido incorporada para poder conectar fácilmente otro equipo.

DISPLAY

Se usa un LCD grande de 6,1 pulgadas para visualizar no sólo texto, sino también fotos de fondo. La combinación de una GUI visualizando información de archivos de música que puede entenderse fácilmente y un selector giratorio de fácil uso le permiten seleccionar pistas sin ningún esfuerzo.

WAVE DISPLAY

Las visualizaciones WAVE indican los datos con una resolución más alta que la de productos Pioneer anteriores.

NEEDLE SEARCH

Cuando se toca la barra NEEDLE SEARCH con un dedo, el sonido próximo a la posición en que se toca la barra se reproduce instantáneamente. Esto permite buscar un punto más rápido que nunca.

TAG LIST

Además de las listas de reproducción preparadas usando rekordbox, las pistas que van a reproducirse a continuación se pueden recolectar temporalmente en el CDJ-2000. Los archivos de música añadidos a la lista de fichas se pueden visualizar como una lista. Esta función es muy conveniente para seleccionar pistas durante actuaciones en directo.

KEYWORD SEARCH

La búsqueda de palabras clave, el salto de letras y otras funciones le permiten buscar rápida y exactamente los archivos de música deseados.

HISTORY MEMORY

El CDJ-2000 está equipado con una función de historial para guardar el historial de reproducción de los archivos de música. Las listas de reproducción se pueden crear de este historial de reproducción usando rekordbox.

0.5 FRAME STEP

El cuadro mínimo ha evolucionado de 1 (1/75 de segundo) a 0,5 cuadros. Esto hace posible establecer los puntos de cue y bucle con mayor precisión para lograr una reproducción DJ avanzada y precisa.

ADVANCED JOG DIAL

El anillo jog se ilumina en cuatro lugares, para ver claramente los bordes superior y laterales del mismo, incluso en cabinas de DJ oscuras. Esto también se puede usar para impresionar al público.

QUANTIZE

El CDJ-2000 está equipado con una función de cuantización para poner una pista en ritmo aunque se haya pulsado de forma imprecisa el botón, si la pista ha sido analizada con rekordbox. Cuando se establecen cues y hot cues en tiempo real, el ritmo se ajusta automáticamente al ritmo más próximo a la posición en la que se pulsó el botón.

HIGH SOUND QUALITY

El CDJ-2000 ha sido diseñado para mejorar completamente la calidad del sonido, para las salidas digital y analógica.

Para la circuitería digital se usa un convertidor D/A Wolfson de alto rendimiento, para reproducir fielmente hasta los sonidos más delicados, logrando un sonido claro de alta calidad con una rica sensación de masa y campo acústico.

Para la circuitería analógica se usa un amplificador OP híbrido, para reducir al máximo el ruido de 20 kHz, e incluso más alto, que puede distorsionar el sonido original. El ruido digital no deseado se puede apagar para lograr un sonido claro y transparente fiel al sonido original.

Antes de comenzar

Contenido de la caja

- Cable de audio
- Cable de alimentación
- Cable de control
- Cable LAN
- Pasador de expulsión a la fuerza del disco
- CD-ROM (rekordbox)
- Manual de Instrucciones (este manual)

Discos/archivos reproducibles en el CDJ-2000

Discos que se pueden reproducir

Se pueden reproducir los discos que tienen las marcas siguientes en la etiqueta, envoltura o carátula.

Tipos de discos que se pueden reproducir y marcas



CD



CD-TEXT



CD-R



CD-RW



DVD-R



DVD-RW

DVD es una marca registrada de DVD Format/Logo Licensing Corporation.

Abajo se muestran los discos que se pueden reproducir en este reproductor.

- Discos CD-R/-RW con música grabada en el formato CD (CD-DA)
- Discos CD-R/-RW, DVD-R/-RW, DVD+R/+RW, DVD-R DL (doble capa) y DVD+R DL (doble capa) con archivos de música (MP3/AAC/WAV/AIFF) grabados

❖ Discos que no se pueden reproducir

- DTS-CD
- Photo CD
- Video CD
- Discos CD Graphics (CD-G)
- CD sin finalizar
- Discos DVD-Video
- Discos DVD-Audio
- Discos DVD-RAM
- DVD sin finalizar

❖ Reproducción de discos creados en un ordenador o grabador DVD

Dependiendo de la configuración de la aplicación y del ambiente del ordenador, puede que no sea posible reproducir discos creados en un ordenador. Discos grabados en un formato reproducible en el CDJ-2000. Para conocer detalles, contacte con el agente de ventas de la aplicación.

Puede que no sea posible reproducir discos creados en un ordenador o grabador DVD debido a las propiedades del disco, rayas o suciedad, o a la mala calidad de la grabación (suciedad en la lente de grabación, etc.).

Vea *Manejo de los discos* en la página 29 para conocer instrucciones del manejo de los discos.

❖ Creación de discos con copias de seguridad

Cuando los discos CD-R/-RW, DVD-R/-RW, DVD+R/+RW, DVD-R DL (doble capa) y DVD+R DL (doble capa) hacen una pausa o se dejan en el modo de pausa durante mucho tiempo en puntos cue, puede que sea difícil reproducir

el disco en ese punto, debido a las propiedades del mismo. Cuando se haga un bucle en un punto específico, repetidamente y durante muchas veces, puede que sea difícil reproducir ese punto.

Cuando se reproduzcan discos valiosos recomendamos hacer copias de seguridad.

❖ Acerca de los CD protegidos contra la copia

Este reproductor ha sido diseñado para cumplir con las especificaciones del formato CD de audio. Este reproductor no soporta la reproducción ni las funciones de los discos que no satisfacen estas especificaciones.

❖ Acerca de DualDisc

Este reproductor ha sido diseñado para cumplir con las especificaciones del formato CD de audio. Este reproductor no soporta la reproducción ni las funciones de los discos que no satisfacen estas especificaciones.

❖ Acerca de los CD sencillos de 8 cm

Los CD sencillos de 8 cm no se pueden reproducir en el CDJ-2000. No ponga adaptadores de 8 cm en los CD y reproduzca estos discos en el CDJ-2000. El adaptador podría caerse al girar el disco y dañar el disco o el reproductor.

❖ Acerca de CD-Text

El CDJ-2000 es compatible con CD-Text. Los títulos y los nombres de álbumes y artistas grabados en CD-Text se visualizan. Cuando se graban datos de texto múltiple se visualizan los datos del primer texto. Los códigos de caracteres compatibles se muestran más abajo.

- ASCII
- ISO-8859
- MS-JIS
- Códigos de caracteres del chino mandarín

Acerca de la reproducción de CD

Se pueden reproducir archivos de música (MP3/AAC/WAV/AIFF) grabados en discos CD-R/-RW, DVD-R/-RW, DVD+R/+RW, DVD-R DL (doble capa) y DVD+R DL (doble capa).

Capas de carpetas	Niveles 8 máximos (los archivos en carpetas más allá del nivel 8 no se pueden reproducir)
Máximo número de carpetas	2 000 carpetas por disco (las carpetas más allá de la 2 000 no se pueden reproducir)
Máximo número de archivos	<ul style="list-style-type: none">• 999 archivos por cada formato de archivo• 3 000 archivos por disco (los archivos más allá del 3 000 no se pueden reproducir)

Cuando haya muchas carpetas o archivos se necesitará algo de tiempo para hacer la carga.

Acerca de las tarjetas de memoria SD

Los archivos (MP3/AAC/WAV/AIFF) grabados en tarjetas de memoria SD y SDHC que cumplen con el estándar SD se pueden reproducir.

Los datos tales como la información de identificación de discos, los puntos cue, los puntos de bucle y los hot cues se pueden grabar en tarjetas de memoria SD.

Capas de carpetas	Niveles 8 máximos (los archivos en carpetas más allá del nivel 8 no se pueden reproducir)
Máximo número de carpetas	Si límite (las carpetas más allá de la 10 000 dentro de una sola carpeta no se pueden visualizar)
Máximo número de archivos	Si límite (los archivos más allá del 10 000 dentro de una sola carpeta no se pueden visualizar)
Tarjetas compatibles ^[1]	<ul style="list-style-type: none"> Tarjetas de memoria SD: 8 MB – 2 GB Tarjetas de memoria SDHC: 4 GB – 32 GB
Formatos compatibles	<ul style="list-style-type: none"> Tarjetas de memoria SD: FAT12 y FAT16 (cumpliendo con el estándar SD) Tarjetas de memoria SDHC: FAT32 (cumpliendo con el estándar SD)

[1] CPRM no es compatible.

- Las tarjetas de memoria SDHC se pueden usar con aparatos compatibles con ellas. No se pueden usar con aparatos que no son compatibles con tarjetas de memoria SD.
- Cuando se usan tarjetas de memoria SD de 4 GB o más, use tarjetas de memoria SD que tengan el logotipo SDHC.
- Las tarjetas de memoria SD son enviadas por el fabricante en el formato estándar indicado arriba. Si se carga una tarjeta de memoria SD sin formatear se visualiza [FORMAT SD] y la tarjeta no se puede usar.
- Puede que no sea posible usar tarjetas formateadas en un ordenador, cámara digital, etc.
- Pioneer no garantiza que todas las tarjetas de memoria SD funcionen en el CDJ-2000.

❖ Cuidados al usar tarjetas de memoria SD

- Las tarjetas de memoria SD son elementos electrónicos de precisión. Manéjelas con cuidado. Las tarjetas de memoria SD podrían romperse si se doblaran, dejaran caer o sufrieran un golpe fuerte. Además, no use ni guarde las tarjetas de memoria SD en ambientes donde tienda a producirse electricidad estática o ruido eléctrico. Recomendamos hacer periódicamente copias de los datos valiosos.
- Tenga en cuenta que Pioneer no aceptará ninguna responsabilidad en absoluto por la pérdida de los datos grabados por el cliente en tarjetas de memoria SD, ni por otros problemas directos o indirectos resultantes de las conexiones al CDJ-2000.
- Después de expulsar tarjetas de memoria SD, guárdelas en sus cajas dedicadas, etc.
- Dependiendo de la tarjeta de memoria SD que esté usando puede que no se logre el rendimiento deseado.

Acerca de los aparatos USB

Los archivos de música (MP3/AAC/WAV/AIFF) grabados en aparatos USB se pueden reproducir. Los datos tales como la información de identificación de discos, los puntos cue, los puntos de bucle y los hot cues se pueden grabar en aparatos USB.

Capas de carpetas	Niveles 8 máximos (los archivos en carpetas más allá del nivel 8 no se pueden reproducir)
Máximo número de carpetas	Si límite (las carpetas más allá de la 10 000 dentro de una sola carpeta no se pueden visualizar)
Máximo número de archivos	Si límite (los archivos más allá del 10 000 dentro de una sola carpeta no se pueden visualizar)
Sistemas de archivo compatibles	FAT, FAT32 y HFS+

- El CDJ-2000 es compatible con aparatos USB de almacenamiento en masa tales como discos duros, unidades de memoria flash portátiles y reproductores de audio digital. Las unidades DVD/CD externas y otros aparatos de discos ópticos no se pueden usar.
- Cuando haya muchas carpetas o archivos se necesitará algo de tiempo para hacer la carga.
- Si se establecen múltiples particiones para el aparato USB puede que éste no sea reconocido.

❖ Cuidados al usar aparatos USB

- Algunos aparatos USB pueden no funcionar bien. Tenga en cuenta que Pioneer no aceptará ninguna responsabilidad en absoluto por la pérdida de datos grabados en aparatos USB.
- No se pueden usar concentradores USB.
- Los aparatos USB equipados con lectores de tarjetas flash pueden no funcionar.
- Si se detecta una corriente superior al nivel permitido en el puerto USB del CDJ-2000 puede que se visualice un mensaje de aviso, que la alimentación del aparato USB se desconecte o que se pare la transferencia de señales. Para restablecer la operación normal, desconecte el aparato USB conectado al reproductor y luego pulse **USB STOP**. Evite volver a usar el aparato USB en el que se detectó el exceso de corriente. Si no se restablece la operación normal después de hacer la operación de arriba (si no se transfieren señales), intente desconectar la alimentación del reproductor y luego volver a conectarla.
- Dependiendo del aparato USB que esté usando puede que no se logre el rendimiento deseado.

Acerca de los archivos MP3

Los archivos MP3 pueden tener una velocidad de bits constante (CBR) o variable (VBR). En el CDJ-2000 se pueden reproducir ambos tipos de archivos, pero las funciones de búsqueda y búsqueda superrápida son más lentas con los archivos VBR. Si su prioridad es la operabilidad recomendamos grabar archivos MP3 con CBR. El CDJ-2000 es compatible con archivos MP3 de los formatos mostrados abajo.

Formatos compatibles	MPEG-1	Las frecuencias de muestreo de Audio Layer-3 de 32 kHz, 44,1 kHz y 48 kHz y las velocidades de bits de 32 kbps – 320 kbps son compatibles.
	MPEG-2	Las frecuencias de muestreo de Audio Layer-3 de 16 kHz, 22,05 kHz y 24 kHz y las velocidades de bits de 16 kbps – 160 kbps son compatibles.
Información de pistas		Las versiones de fichas ID3 1.0, 1.1, 2.2, 2.3 y 2.4 son compatibles. Los títulos, los nombres de álbumes y artistas, etc., se visualizan aquí. ^[1] Las imágenes JPEG embebidas en las fichas ID3 se visualizan como foto de fondo. ^[2]
Extensión de archivo		.mp3

^[1] Para visualizar caracteres escritos en un código local que no sea Unicode, cambie la configuración [LANGUAGE] en [UTILITY] (la página 22).

^[2] Los archivos de más de 800 x 800 puntos no se pueden visualizar.

Acerca de los archivos AAC

- AAC es una sigla de “Codificación de audio avanzada”, un formato básico de tecnología de compresión de audio usado por MPEG-2 y MPEG-4.
- El formato de archivo y la extensión de los datos AAC dependen de la aplicación usada para crear los datos.
- Además de los archivos AAC codificados con iTunes® y con la extensión “.m4a”, los archivos con las extensiones “.aac” y “.mp4” también se pueden reproducir en el reproductor CDJ-2000. Sin embargo, los archivos AAC protegidos por derechos de autor adquiridos, por ejemplo, en tiendas de música iTunes no se pueden reproducir. Además, algunos archivos tal vez no se puedan reproducir, dependiendo de la versión de iTunes usada para codificarlos.
- El CDJ-2000 es compatible con archivos AAC de los formatos mostrados abajo.

Formatos compatibles	MPEG-4 AAC LC	Las frecuencias de muestreo de 16 kHz, 22,05 kHz, 24 kHz, 32 kHz, 44,1 kHz y 48 kHz y las velocidades de bits de 16 kbps – 320 kbps son compatibles.
	aac	Las versiones de fichas ID3 1.0, 1.1, 2.2, 2.3 y 2.4 son compatibles. Los títulos, los nombres de álbumes y artistas, etc., se visualizan aquí. ^[1] Las imágenes JPEG embebidas en las fichas ID3 se visualizan como foto de fondo. ^[2]
Información de pistas	Otras extensiones que no sean aac	Las metafichas (fichas embebidas) son compatibles. Los títulos, los nombres de álbumes y artistas, etc., se visualizan aquí. ^[1] Las imágenes JPEG embebidas en las fichas se visualizan como foto de fondo. ^[2]
Extensión de archivo		.m4a, .aac y .mp4

^[1] Para visualizar caracteres escritos en un código local que no sea Unicode, cambie la configuración [LANGUAGE] en [UTILITY] (la página 22).

^[2] Los archivos de más de 800 x 800 puntos no se pueden visualizar.

Acerca de los archivos WAV

El CDJ-2000 es compatible con archivos WAV de los formatos mostrados abajo.

Formatos compatibles	El formato PCM no comprimido de 16/24 bits PCM y las frecuencias de muestreo de 44,1 kHz y 48 kHz son compatibles.
Información de pistas	Pedazo LST Los títulos, los nombres de álbumes y artistas, etc., se visualizan aquí. ^[1]
Extensión de archivo	.wav

^[1] Para visualizar caracteres escritos en un código local que no sea Unicode, cambie la configuración [LANGUAGE] en [UTILITY] (la página 22).

Acerca de los archivos AIFF

El CDJ-2000 es compatible con archivos AIFF de los formatos mostrados abajo.

Formatos compatibles	El formato PCM no comprimido de 16/24 bits PCM y las frecuencias de muestreo de 44,1 kHz y 48 kHz son compatibles. Los títulos, los nombres de álbumes y artistas, etc., se visualizan aquí. ^[1]
Extensión de archivo	.aif, .aiff

^[1] Para visualizar caracteres escritos en un código local que no sea Unicode, cambie la configuración [LANGUAGE] en [UTILITY] (la página 22).

Acerca de rekordbox

- rekordbox es una aplicación para administrar archivos de música usados para la reproducción DJ con un reproductor DJ de Pioneer (es decir, el CDJ-2000 o el CDJ-900). Los datos que han sido detectados y medidos, así como también cualquier punto que haya sido establecido y guardado usando rekordbox, se pueden usar en combinación con un reproductor DJ de Pioneer (es decir, el CDJ-2000 o el CDJ-900) para lograr un rendimiento de DJ extraordinario.
- Instale el rekordbox en un ordenador desde el CD-ROM incluido. Para conocer instrucciones de uso del rekordbox, vea *Uso en combinación con rekordbox* en la página 12 y *Acerca del software rekordbox* en la página 23.

Nombres y funciones de los controles

Panel de control

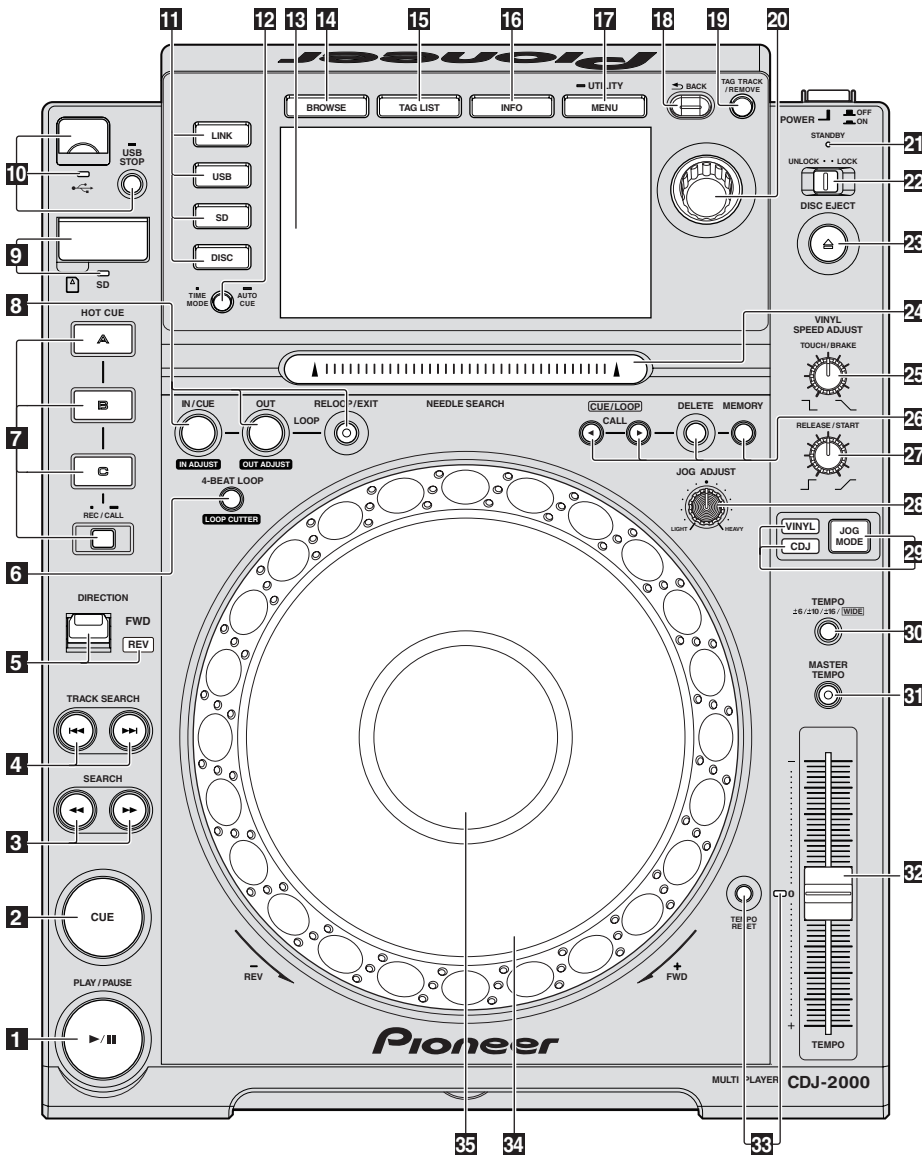

Panel trasero

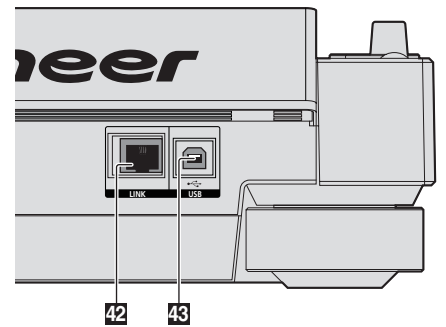
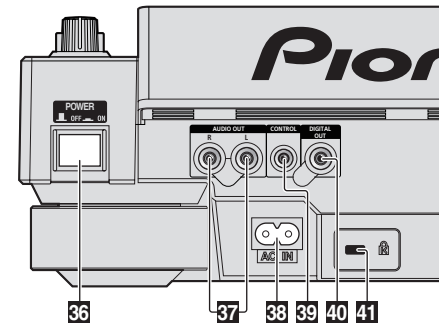

Panel frontal

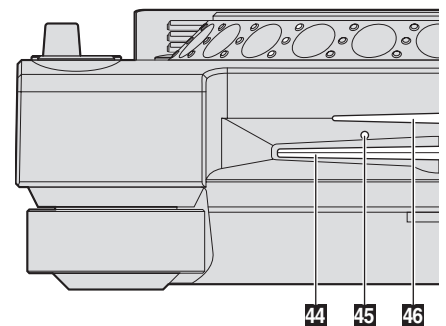

Panel de control

- 1** **Indicador PLAY/PAUSE▶/II y PLAY/PAUSE▶/II (la página 15)**
Esto se enciende cuando se reproducen pistas y parpadea en el modo de pausa.
- 2** **Indicador CUE y CUE (la página 15)**
Esto se enciende cuando se establece un punto cue (excepto durante la búsqueda) y parpadea cuando se puede establecer un punto cue nuevo en el modo de pausa.
- 3** **SEARCH◀◀/▶▶ (la página 15)**
La pista avanza/retrocede mientras se mantiene pulsado el botón.
- 4** **TRACK SEARCH◀◀/▶▶ (la página 15)**
Úselos para buscar los comienzos de las pistas.
- 5** **DIRECTION FWD REV (la página 15)**
Use esto para activar y desactivar la reproducción en retroceso.
Indicador REV (la página 15)
Esto se enciende cuando se reproduce en el sentido de retroceso.
- 6** **4-BEAT LOOP/LOOP CUTTER (la página 16)**
Use esto para establecer bucles automáticamente. Cuando se pulse durante la reproducción de bucle, el bucle se corta.

- 7** **HOT CUE (A, B, C, REC/CALL) (la página 17)**
Use esto para poner hot cues, reproducirlos y llamarlos.
- 8** **LOOP IN/CUE (IN ADJUST) (la página 16)**
Use esto para establecer y ajustar de forma precisa el punto de entrada de bucle.
LOOP OUT (OUT ADJUST) (la página 16)
Use esto para establecer y ajustar de forma precisa el punto de salida de bucle.
RELOOP/EXIT (la página 16)
Use esto para volver a la reproducción de bucle (rebucle) o para cancelar la reproducción de bucle (salida de bucle).
- 9** **Puerta de la tarjeta de memoria SD (la página 14)**
Esto se abre y se cierra cuando se cargan o descargan tarjetas de memoria SD.
Ranura de inserción de tarjeta de memoria SD (la página 14)
Cargue tarjetas de memoria SD aquí.
Indicador de la tarjeta de memoria SD (la página 14)
Esto parpadea cuando se comunica con la tarjeta de memoria SD.
- 10** **Ranura de inserción de aparatos USB (la página 14)**
Cargue el aparato USB aquí.
Indicador USB (la página 14)
Esto parpadea cuando esta unidad está comunicándose con el aparato USB.

USB STOP (la página 14)

Pulse un mínimo de 2 segundos antes de desconectar el aparato USB.

11 LINK (la página 15)

Pulse esto para reproducir archivos de música o medios cargados en otros reproductores DJ.

USB (la página 15)

Pulse esto para reproducir archivos de música de un aparato USB.

SD (la página 15)

Pulse esto para reproducir archivos de música de la tarjeta de memoria SD.

DISC (la página 15)

Pulse esto para reproducir archivos de música de CD, CD-ROM o DVD-ROM.

12 TIME MODE/AUTO CUE (la página 16)

Cuando se pulsa una vez se conmuta el modo de visualización de tiempo de la pantalla de la unidad principal (visualización de tiempo restante o de tiempo transcurrido).

Cuando se pulsa más de 1 segundo se activa y desactiva cue automático.

13 Pantalla de la unidad principal (la página 11)

14 BROWSE (la página 19)

Pulse esto para visualizar la pantalla [BROWSE].

15 TAG LIST (la página 20)

Pulse esto para visualizar la pantalla [TAG LIST].

16 INFO (la página 21)

Pulse esto para visualizar la pantalla [INFO].

17 MENU/UTILITY (la página 22)

Cuando se pulsa una vez se visualiza la pantalla de menú.

La pantalla [UTILITY] se visualiza cuando esto se pulsa más de 1 segundo.

18 BACK (la página 19)

Pulse esto una vez para volver a la pantalla anterior.

Pulse más de 1 segundo para ir a la capa superior.

19 TAG TRACK/REMOVE (la página 20)

Use esto para añadir pistas a la lista de fichas o para quitarlas de la misma.

20 Selector giratorio e indicador

Cuando se seleccionen pistas o elementos de configuración, el cursor se moverá cuando se gire el selector giratorio. Pulse el selector giratorio para introducir.

21 Indicador STANDBY (la página 22)

Esto se enciende en el modo de espera.

22 UNLOCK, LOCK (la página 14)

Esto bloquea el reproductor para que los discos no puedan ser expulsados y las pistas no puedan ser cargadas, excepto en el modo de pausa.

23 Indicador DISC EJECT▲ y DISC EJECT (la página 14)

Use esto para expulsar discos.

24 Barra NEEDLE SEARCH (la página 19)

El sonido se reproduce desde la posición en la que se tocó la tecla.

25 VINYL SPEED ADJUST TOUCH/BRAKE (la página 18)

Esto ajusta la velocidad a la que se para la reproducción cuando se pulsa la parte superior del dial jog.

26 CUE/LOOP CALL◀/▶ (la página 18)

Use éstos para llamar a puntos cue y de bucle guardados.

DELETE (la página 18)

Use esto para eliminar puntos cue y de bucle.

MEMORY (la página 17)

Use esto para guardar puntos cue y de bucle en la memoria.

27 VINYL SPEED ADJUST RELEASE/START (la página 18)

Esto ajusta la velocidad a la que la reproducción vuelve a la velocidad normal cuando se suelta la parte superior del dial jog.

28 JOG ADJUST (la página 18)

Esto ajusta la carga aplicada cuando se gira el dial jog.

29 JOG MODE, indicador de modo VINYL e indicador de modo CDJ (la página 18)

El modo cambia entre VINYL y CDJ cada vez que éste se pulsa. El indicador para el modo seleccionado se enciende.

30 TEMPO ±6/±10/±16/WIDE (la página 15)

Use esto para cambiar el margen de ajuste de la velocidad de reproducción.

31 MASTER TEMPO (la página 15)

Use esto para activar y desactivar la función de tempo maestro.

32 TEMPO (la página 15)

Use esto para ajustar la velocidad de reproducción de pistas.

33 Indicador TEMPO RESET y TEMPO RESET

Independientemente de la posición del dial TEMPO, las pistas se reproducen a la velocidad de reproducción original grabada en el disco, etc. El indicador se enciende cuando se activa TEMPO RESET.

34 Dial jog (-REV/+FWD) y JOG RING ILLUMINATION (la página 18)

Esto se puede usar para operaciones tales como scratching, pitch bending, etc.

35 Sección de visualización del dial jog (la página 11)

Panel trasero

36 POWER ⏻ ON ■ OFF

Pulse para conectar y desconectar la alimentación.

37 AUDIO OUT L/R (la página 12)

Conecte los cables de audio (incluidos) aquí.

38 AC IN (la página 12)

Conecte esto a una toma de corriente.

Conecte el cable de alimentación después de terminar las conexiones entre los aparatos.

Asegúrese de usar el cable de alimentación incluido.

39 CONTROL (la página 19)

Conecte el cable de control (incluido) aquí.

40 DIGITAL OUT

Conecte un cable coaxial digital aquí.

41 Ranura de seguridad Kensington

42 LINK (la página 12)

Conecte el cable LAN (incluido) aquí.

43 USB (la página 12)

Conecte a un ordenador.

Panel frontal

44 Ranura de inserción del disco

45 Agujero de inserción del pasador de expulsión a la fuerza del disco

46 Indicador de la ranura de inserción del disco

Acerca de la expulsión a la fuerza de los discos

- Si el disco no se puede expulsar pulsando [DISC EJECT▲] podrá expulsarse a la fuerza insertando a fondo el pasador de expulsión a la fuerza del disco en el agujero de inserción del pasador de expulsión a la fuerza del disco situado en el panel frontal de la unidad principal.
- Cuando expulse un disco a la fuerza, asegúrese de seguir el procedimiento de abajo.

1 Pulse [POWER] y espere 1 minuto como mínimo después de desconectar la alimentación del aparato.

No expulse nunca a la fuerza un disco inmediatamente después de desconectar su alimentación. Hacerlo es peligroso por las razones descritas abajo. El disco aún estará girando cuando se expulse y podría golpear sus dedos, etc., causándole heridas. Además, la abrazadera del disco girará de forma inestable y podría rayar el disco.

2 Use el pasador de expulsión a la fuerza del disco incluido. (No use ninguna otra cosa más.)

El pasador de expulsión a la fuerza del disco incluido va montado en el panel inferior del CDJ-2000. Cuando el pasador se inserte hasta el fondo del agujero de inserción, el disco saldrá expulsado entre 5 mm y 10 mm de su ranura. Sujete el disco con sus dedos y sáquelo.

Pantalla de la unidad principal

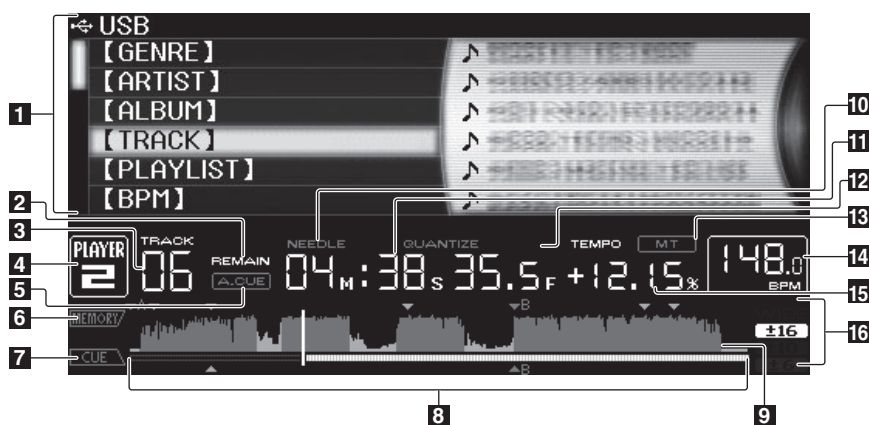

1 Sección de visualización de información

2 REMAIN

Esto se enciende cuando la visualización de tiempo se establece para el tiempo restante.

3 TRACK

Esto indica el número de pista (01 – 99).

4 PLAYER

Esto indica el número del reproductor (1 – 4) asignado a este CDJ-2000.

5 A. CUE (la página 16)

Esto se enciende cuando se establece cue automático.

6 MEMORY

Los puntos cue, los puntos de bucle y los hot cues grabados en las tarjetas de memoria SD y en los aparatos USB se visualizan como marcas.

7 CUE

Las posiciones de los puntos cue, los puntos de bucle y los hot cues se visualizan como marcas.

8 Visualización de la dirección de reproducción

La pista se visualiza como un gráfico de barras. La posición de reproducción actual se visualiza como una línea vertical blanca. Cuando se visualiza el tiempo transcurrido, el borde izquierdo del gráfico se ilumina. Cuando se visualiza el tiempo restante, la visualización se apaga desde el lado izquierdo. Todo el gráfico parpadea lentamente cuando quedan menos de 30 segundos en la pista, luego empieza a parpadear rápidamente cuando quedan menos de 15 segundos.

9 Visualización WAVE

Esto muestra la visualización WAVE, consejos, etc.

10 NEEDLE

Esto se enciende cuando es posible buscar agujas.

11 Visualización de tiempo (minutos, segundos y cuadros)

Hay 75 cuadros en un segundo.

12 QUANTIZE

Esto se enciende en rojo cuando se activa [QUANTIZE].

Cuando se encienda [QUANTIZE], los puntos de bucle y el hot cue se establecerán automáticamente en el compás más próximo a la posición en que se pulsó [LOOP IN/CUE (IN ADJUST)], [LOOP OUT (OUT ADJUST)], [4-BEAT LOOP] o [HOT CUE] (A, B o C).

La función de cuantización no funciona en las situaciones siguientes ([QUANTIZE] se visualiza en gris):

- Cuando se reproducen pistas grabadas en discos
- Cuando se reproducen archivos de música que no han sido analizados con rekordbox
- En el modo de pausa

13 MT

Se enciende cuando se establece el tempo maestro (la página 15).

14 BPM

Visualiza BPM (pulsaciones por minuto) de la pista que está siendo reproducida.

15 Visualización de la velocidad de reproducción

El número cambia según la posición de [TEMPO].

16 Visualización del margen de ajuste de la velocidad de reproducción

Esto indica el margen dentro del cual se puede ajustar la velocidad de reproducción con respecto a la velocidad de reproducción original grabada en el medio.

Sección de visualización del dial jog

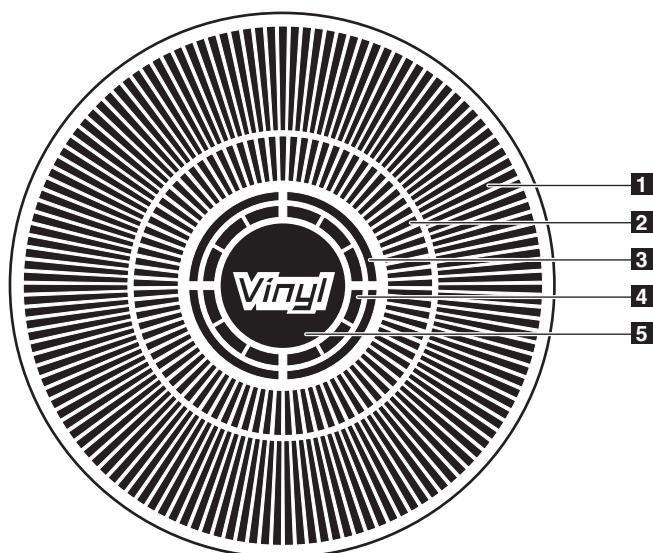

1 Visualización de la operación

Esto indica la posición de reproducción, con una revolución igual a 135 cuadros. Esto gira durante la reproducción y se para en el modo de pausa.

2 Visualización del punto cue

3 Visualización del estado de la memoria de audio

Esto parpadea cuando la memoria de audio está escrita. Esto deja de parpadear, permaneciendo encendido, cuando termina la escritura. Las operaciones de abajo puede que no sean posibles mientras se escribe en la memoria.

- Configuración del punto cue durante la reproducción (Cue de tiempo real)
- Configuración de hot cue

La visualización parpadea también cuando no hay suficiente memoria debido a una reproducción scratch.

4 Visualización de detección de toque de jog

Cuando el modo jog se pone en VINYL, la parte superior del dial jog se enciende al pulsar el dial.

5 VINYL

Se enciende cuando se establece el modo jog VINYL (la página 18).

Conexiones

Asegúrese de desconectar la alimentación y desenchufar el cable de alimentación de la toma de corriente siempre que haga o cambie conexiones.

Consulte el manual de instrucciones del componente que va a ser conectado.

Conecte el cable de alimentación después de terminar las conexiones entre los aparatos.

No desconecte el cable LAN cuando se están compartiendo archivos de música y/o información usando PRO DJ LINK.

Estilo básico

- Los archivos de música y los datos del rekordbox se pueden transferir al CDJ-2000 usando aparatos USB (unidades de memoria flash, discos duros, etc.), eliminando la necesidad de llevar el ordenador a la cabina del DJ. La información de la lista de reproducción, cue, bucle y hot cue establecida de antemano con rekordbox se puede usar para la reproducción de DJ.
- El contenido de medios cargados en reproductores DJ (pistas, memorias de punto cue, información WAVE, etc.) se puede compartir. Para conocer detalles, vea *Uso de la función PRO DJ LINK* en la página 14.
- Se pueden conectar hasta cuatro unidades. Para hacer la conexión de tres o más unidades se requiere un concentrador de conmutación (de venta en el comercio). Use un concentrador de conmutación de 100 Mbps o más. Note que algunos concentradores de conmutación pueden no funcionar normalmente.

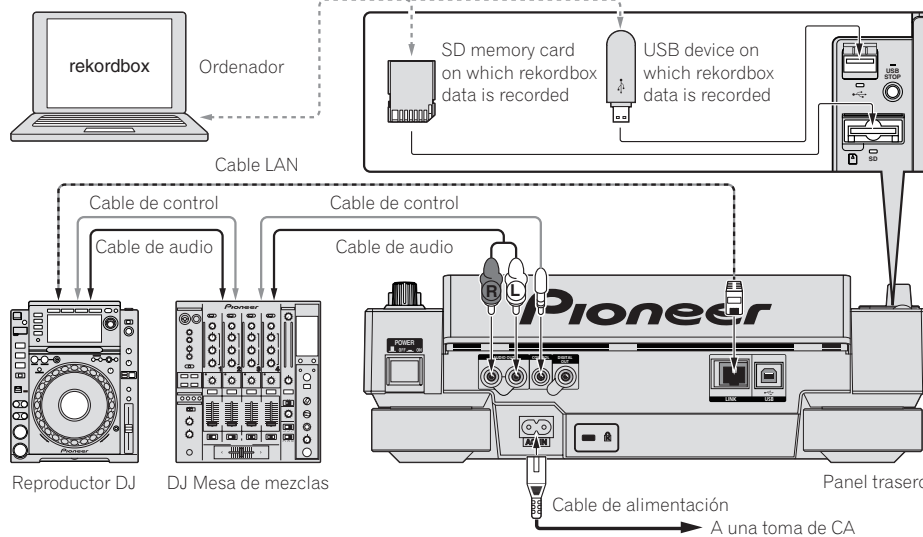

Uso en combinación con rekordbox

- Cuando se conecta con una cable LAN a un ordenador en el que está instalado rekordbox, las pistas de rekordbox se pueden seleccionar y reproducir. Para conocer instrucciones del funcionamiento del rekordbox en el ordenador, vea el manual del rekordbox. Las instrucciones del funcionamiento del rekordbox se encuentran en el menú [Ayuda].
- Se pueden conectar hasta dos ordenadores.
- El contenido de medios cargados en reproductores DJ diferentes (pistas, memorias de punto cue, información WAVE, etc.) se puede compartir (la página 14).
- Se pueden conectar hasta cuatro unidades. Para hacer la conexión de tres o más unidades se requiere un concentrador de conmutación (de venta en el comercio). Use un concentrador de conmutación de 100 Mbps o más. Note que algunos concentradores de conmutación pueden no funcionar normalmente.

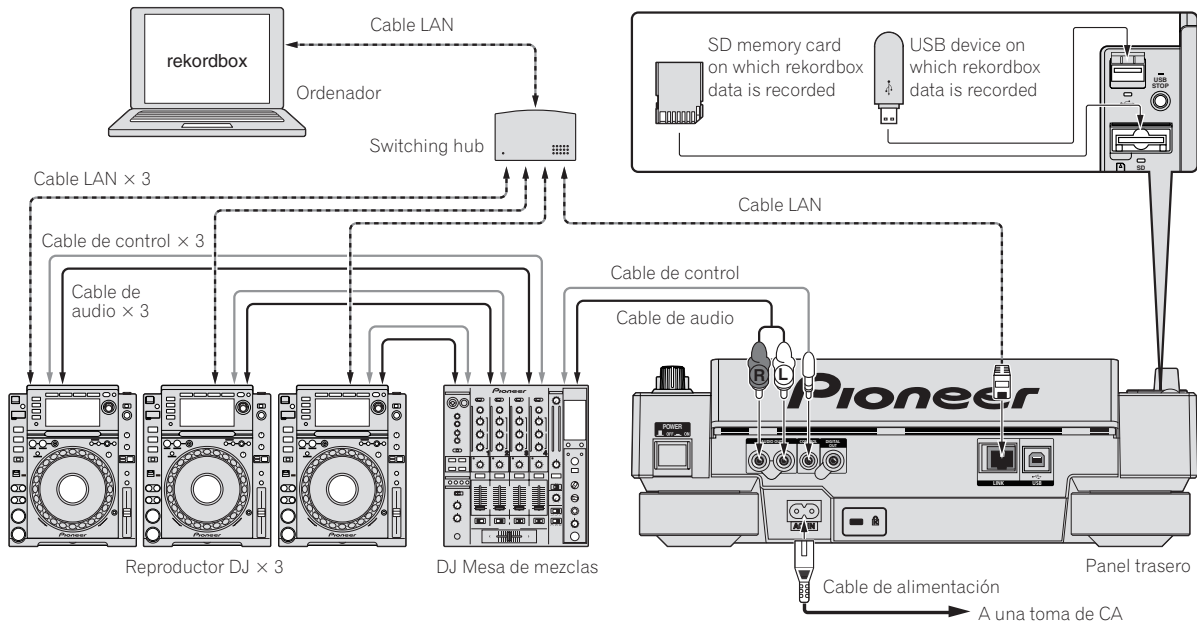

Uso de otras marcas de software de DJ

Con el CDJ-2000 también se puede dar salida en el formato MIDI universal a información de funcionamiento de los botones, dial de ajuste de tempo, etc. Cuando se conecta con un cable USB a un ordenador en el que se ha instalado software de DJ compatible con MIDI, el software de DJ se puede controlar desde el CDJ-2000. El sonido de los archivos de música que se reproducen en el ordenador también puede salir desde el CDJ-2000. Para conocer detalles, vea *Acerca del software controlador* en la página 25 y *Uso de otras marcas de software de DJ* en la página 26.

- Conecte un ordenador en el que se ha instalado Mac OS X (10.4.6 o o posterior), Windows Vista® o Windows® XP.

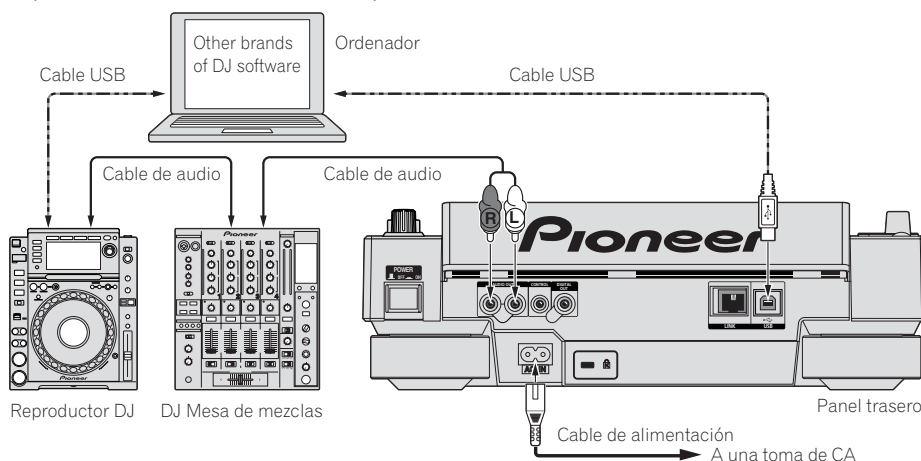

Conexiones para la reproducción con relevo

La reproducción con relevo entre dos reproductores DJ se puede hacer interconectando el CDJ-2000 y un reproductor DJ de Pioneer usando las tomas **CONTROL** (la página 19).

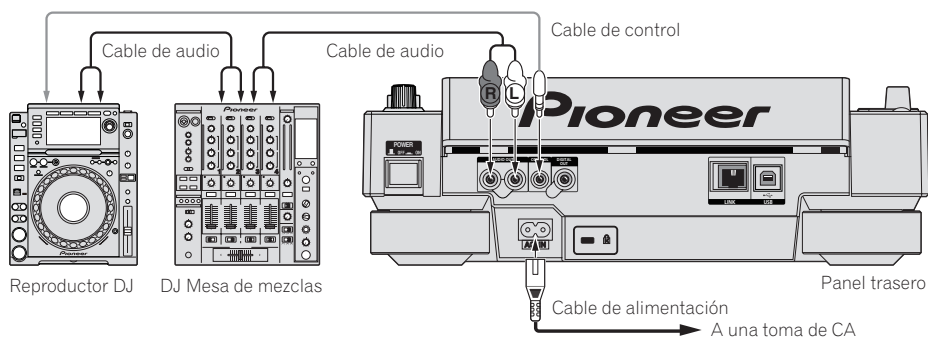

Reproducción

Carga de discos

- Meta el disco con la cara impresa hacia arriba.
- Inserte el disco en la ranura de inserción de discos del panel frontal.
- No inserte dos o más discos a la vez.
- No meta los discos a la fuerza en la ranura de inserción de discos del aparato estando este apagado. Hacerlo podría dañar el disco o el aparato.
- Cuando se introduce o expulsa un disco, no aplique ninguna fuerza al disco en el sentido opuesto a su movimiento. Hacerlo podría dañar el disco o el aparato.

1 Pulse [POWER].

Conecte la alimentación de esta unidad.

2 Inserte el disco en la ranura de inserción de discos.

La reproducción empieza.

- Cuando se activa cue automático, la reproducción empieza cuando se pulsa [PLAY/PAUSE▶/II]. Para conocer detalles de la función cue automático, vea *Configuración de cue automático* en la página 16.

Expulsión de discos

Pulse [DISC EJECT▲].

El disco se expulsa por la ranura de inserción de discos.

- Si se pulsa [DISC EJECT▲] por error, pulse [PLAY/PAUSE▶/II] inmediatamente. El aparato se repone al estado en que estaba antes de pulsar [DISC EJECT▲]. (Durante este tiempo no sale sonido.)
- Cuando [UNLOCK/LOCK] se pone en [LOCK], pulse [PLAY/PAUSE▶/II] para establecer el modo de pausa y luego pulse [DISC EJECT▲].

Carga de tarjetas de memoria SD

1 Abra la puerta de la tarjeta de memoria SD.

2 Inserte la tarjeta de memoria SD.

Inserte la tarjeta de memoria SD verticalmente, con el lado posterior hacia delante y la ranura hacia abajo. Empuje la tarjeta lentamente hacia adentro hasta que se pare.

3 Cierre la puerta de la tarjeta de memoria SD.

El indicador de la tarjeta de memoria SD se enciende.

- Cuando se carga una tarjeta de memoria SD que ha sido cargada previamente en el CDJ-2000 o en un reproductor DJ de Pioneer, el número de discos para los cuales se ha grabado información WAVE, etc., se visualiza en la pantalla de la unidad principal.

Expulsión de tarjetas de memoria SD del aparato

No expulse las tarjetas de memoria SD ni desconecte la alimentación del CDJ-2000 mientras parpadea el indicador de tarjeta de memoria SD. Hacerlo podría dañar los datos grabados en la tarjeta.

1 Abra la puerta de la tarjeta de memoria SD.

El indicador de la tarjeta de memoria SD se apaga.

2 Empuje un poco la tarjeta de memoria SD hacia adentro y suéltela. Cuando salga al exterior, sáquela verticalmente.

- No inserte ni quite a la fuerza las tarjetas de memoria SD. Hacerlo podría dañar la tarjeta de memoria SD o el aparato.
- No inserte ningún objeto que no sea una tarjeta de memoria SD en la ranura de inserción de tarjeta de memoria SD. Insertar monedas u otros objetos metálicos podría dañar la circuitería interna y causar un fallo en el funcionamiento.

Carga de aparatos USB

Inserte el aparato USB en el puerto USB.

El indicador USB se enciende.

- Cuando se carga un aparato USB que ha sido cargada previamente en el CDJ-2000 o en un reproductor DJ de Pioneer, el número de discos para los cuales se ha grabado información WAVE, etc., se visualiza en la pantalla de la unidad principal.

Extracción de aparatos USB del aparato

- Asegúrese de seguir el procedimiento de abajo cuando quite aparatos USB del aparato. La extracción de un aparato USB sin seguir este procedimiento podría borrar los datos de administración del aparato y hacer imposible leer el aparato USB.

- Cuando desconecte la alimentación del aparato, asegúrese de quitar primero el aparato USB.

1 Pulse [USB STOP] durante más de 2 segundos.

El indicador USB se apaga.

2 Desconecte el aparato USB.

Uso de la función PRO DJ LINK

Cuando se conecten dos o más CDJ-2000 mediante cable LAN, las pistas grabadas en las tarjetas de memoria SD o en aparatos USB conectados a otros reproductores se podrán cargar en esta unidad.

1 Conecte esta unidad y otros reproductores DJ usando cables LAN.

2 Pulse [LINK].

Los medios cargados en otro reproductor DJ se visualizan en la pantalla de esta unidad.

3 Seleccione el medio e introdúzcalo.

El contenido del medio se visualiza.

4 Seleccione la pista e introdúzcala.

La pista se carga en esta unidad.

- La información de abajo se puede compartir entre reproductores DJ conectados con PRO DJ LINK.
 - Pistas (archivos de música)
 - TAG LIST (la página 20)
 - INFO (la página 21)
 - Puntos cue del disco
 - Visualiza WAVE de discos

Compartir información de discos

1 Cargue una tarjeta de memoria SD o un aparato USB en el reproductor DJ conectado mediante PRO DJ LINK.

2 Cargue un disco en el CDJ-2000.

Cuando no se ha cargado una tarjeta de memoria SD ni un aparato USB en esta unidad, el número de reproductor y la pantalla de verificación para los reproductores DJ en los que se han cargado tarjetas de memoria SD o aparatos USB se visualizan en la pantalla de esta unidad.

3 Pulse [MEMORY] en esta unidad.

La información de disco establecida para esta unidad se registra en la tarjeta de memoria/aparato USB del reproductor DJ conectado mediante PRO DJ LINK.

- Cuando se conectan reproductores DJ múltiples mediante PRO DJ LINK y hay tarjetas de memoria SD/aparatos USB cargados en dos o más reproductores DJ, los discos no se registran en otros reproductores DJ que no sean éste.
- Si se pulsa [DELETE] en el paso 3, la información de disco no se registra en ningún reproductor DJ. Hasta que la tarjeta de memoria SD/aparato USB se carga en el CDJ-2000 no se puede registrar información de disco en ningún reproductor DJ. Para registrar información de disco, pulse [DISC], y luego pulse [MENU/UTILITY] y seleccione el reproductor en el que se va a registrar la información.

Examen de librerías y carpetas

La visualización de examen cambia dependiendo de si la información de librería está grabada o no en la tarjeta de memoria SD/aparato USB.

- Con información de librería → examen de librería: Los archivos de música se visualizan por categorías establecidas en el rekordbox (álbum, artista, etc.).
- Sin información de librería → examen de librería: Las carpetas/pistas del medio se visualizan con una estructura de árbol.

Los tipos de elementos del menú de categoría se pueden cambiar en las preferencias del rekordbox.

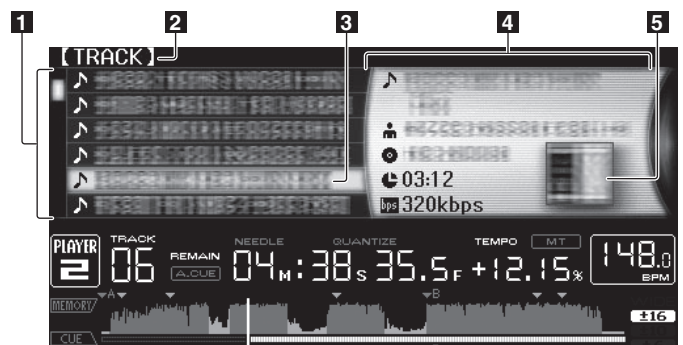

1 Lista de contenido	El contenido del medio seleccionado se visualiza.
2 Nivel más alto	Visualiza el nombre de la carpeta superior o el medio del elemento visualizado.
3 Cursor	Gire el selector giratorio para mover el cursor arriba y abajo.
4 Contenido del elemento seleccionado	El contenido de la línea seleccionada con el cursor se visualiza.
5 Foto de fondo	Cuando se registra arte en el rekordbox o cuando la ficha ID3 contiene una imagen JPEG, la imagen para la pista seleccionada con el cursor se visualiza.

Reproducción

1 Cargue el medio en esta unidad.

2 Pulse [DISC], [SD], [USB] o [LINK].

El contenido del medio seleccionado se visualiza.

3 Gire el selector giratorio.

Seleccione la pista. La información de categoría/carpeta/pista se visualiza.

- Una vez alcanzado el límite más bajo de la carpeta, pulse el selector giratorio. Pulse [BACK] para volver al nivel más alto.
- Pulse [BACK] durante más de 1 segundo o pulse el botón de medios del medio que está examinando para volver al nivel más alto.

4 Pulse el selector giratorio.

La pista se carga y empieza la reproducción.  se visualiza a la izquierda de la pista que se reproduce y el botón del medio seleccionado parpadea.

- [TRACK SEARCH] se puede usar para seleccionar pistas dentro de la categoría/carpeta de la pista que se reproduce actualmente.
- Cuando se carga un disco que contiene archivos de música grabados con una estructura jerárquica, la reproducción empieza desde la pistas del nivel más alto.
- Cuando [UNLOCK/LOCK] se pone en [LOCK], pulse [PLAY/PAUSE] para establecer el modo de pausa y luego pulse el selector giratorio.

Pausa

Durante la reproducción, pulse [PLAY/PAUSE].

Los indicadores [PLAY/PAUSE] y [CUE] parpadean. Pulse de nuevo [PLAY/PAUSE] para reanudar la reproducción.

- Si no se realiza ninguna operación durante 100 minutos en el modo de pausa, el disco deja de girar automáticamente. Cuando se pulsa ahora [PLAY/PAUSE], la reproducción se reanuda desde la primera pista. Cuando se activa cue automático, el aparato avanza a la primera pista y hace una pausa en esa posición.

❖ Reanudación de la reproducción desde la posición que se reproducía antes de expulsar el disco (Reanudación)

- Después de expulsarse un disco, si ese mismo disco se carga inmediatamente en el CDJ-2000, la reproducción se reanuda desde la posición que se reproducía antes de expulsar el disco.
- La función de reanudación sólo funciona cuando el mismo disco se expulsa y luego se carga antes de cargar otro disco.
- Cuando [TRACK SEARCH] se pulsa antes de iniciar la reproducción, el aparato busca el comienzo de la pista y empieza la reproducción.
- La función de reanudación no funciona para tarjetas de memoria SD o aparatos USB.

Exploración hacia adelante o hacia atrás

Pulse [SEARCH].

Cuando se mantiene pulsado [SEARCH], la pista avanza o retrocede rápidamente.

- Cuando los archivos de música se graban en una estructura de carpeta, sólo las pistas de la misma categoría/carpeta avanzan/retroceden rápidamente.

Para encontrar el comienzo de las pistas (Búsqueda de pistas)

Pulse [TRACK SEARCH].

Pulse [TRACK] para ir al principio de la pista siguiente.

Cuando se pulsa [TRACK] se busca el comienzo de la pista que se reproduce actualmente. Cuando se pulsa dos veces consecutivamente, el aparato vuelve al principio de la pista anterior.

- Cuando los archivos de música se graban en una estructura de carpeta, sólo se buscan las pistas de la misma categoría/carpeta.

- Cuando se activa cue automático, el aparato busca el comienzo de la pista y hace una pausa en esa posición (la página 16).

Ajuste de la velocidad de reproducción (Control de tiempo)

Mueva [TEMPO] hacia arriba o hacia abajo.

El tempo aumenta cuando se mueve hacia el lado [+] (abajo) y disminuye cuando se mueve hacia el lado [-] (arriba). La velocidad a la que cambia la velocidad de reproducción se indica en la visualización de velocidad de reproducción.

❖ Selección del margen para ajustar la velocidad de reproducción

Pulse [TEMPO ±6/±10/±16/WIDE].

El margen de ajuste del control [TEMPO] cambia cada vez que se pulsa el botón. La configuración del margen de ajuste se indica en la visualización del margen de ajuste de velocidad de reproducción.

- El tempo se puede ajustar en unidades de 0,02 % cuando se pone en ±6 %, en pasos de 0,05 % cuando se pone en ±10 %, en pasos de 0,05 % cuando se pone en ±16 % y en pasos de 0,5 % cuando se pone en WIDE.
- El margen de ajuste es de ±100 % cuando se pone en WIDE. Cuando se pone en -100 % para la reproducción.
- El margen de ajuste se pone en ±10 % cuando se conecta la alimentación.

Ajuste de la velocidad de reproducción sin cambiar el tono (Master Tempo)

Pulse [MASTER TEMPO].

El indicador MASTER TEMPO y [MT] de la pantalla de la unidad principal se encienden. El tono no cambia aunque se cambie la velocidad de reproducción con el control [TEMPO].

- El sonido se procesa digitalmente, por lo que su calidad disminuye.

Reproducción en retroceso

Ponga [DIRECTION FWD/REV] en [REV].

El indicador REV se enciende y la pista se reproduce en retroceso.

- Cuando los archivos de música se graban en una estructura de carpeta, sólo las pistas de la misma categoría/carpeta se pueden reproducir en retroceso. Note también que la reproducción en retroceso puede no empezar inmediatamente.
- El sentido en el que la velocidad de reproducción aumenta o disminuye según el sentido en que se gira el dial jog se invierte.
- Cuando operaciones tales como la búsqueda de pista y la reproducción en bucle se hacen durante la reproducción en retroceso, la visualización del estado de la memoria de audio en la sección de visualización del dial jog parpadea y la reproducción scratch puede no ser posible.

Configuración de cue

1 Durante la reproducción, pulse [PLAY/PAUSE].

La reproducción hace una pausa.

2 Pulse [CUE].

El punto en el que se hace la pausa en la pista se establece como punto cue. El indicador CUE se enciende y los indicadores [PLAY/PAUSE] parpadean. En este momento no sale sonido.

- Cuando se establece un punto cue nuevo, el punto cue establecido previamente se cancela.
- Para conocer instrucciones de como guardar puntos cue, vea *Para guardar cue y puntos de bucle* en la página 17.

Ajuste de la posición del punto cue

1 Pulse [SEARCH] mientras hace una pausa en el punto cue.

Los indicadores CUE y [PLAY/PAUSE] parpadean.

2 Pulse [SEARCH].

El punto cue se puede ajustar con precisión en pasos de 0,5 cuadros.

- Es posible hacer la misma operación con el dial jog.

3 Pulse [CUE].

El punto en el que se pulsó el botón se establece como punto cue.

- Cuando se establece un punto cue nuevo, el punto cue establecido previamente se cancela.
- Cuando se retira el medio que contiene la pista, el punto cue se cancela. Para conocer instrucciones de como guardar puntos cue, vea *Para guardar cue y puntos de bucle* en la página 17.

Vuelta al punto cue (Vuelta cue)

Durante la reproducción, pulse [CUE].

El aparato vuelve inmediatamente al punto cue actualmente establecido y hace una pausa.

- Cuando se pulsa [PLAY/PAUSE▶/II], la reproducción empieza desde el punto cue.

Verificación del punto cue (Muestreador de punto cue)

Mantenga pulsado [CUE] después de volver al punto cue.

La reproducción empieza desde el punto cue establecido. La reproducción continúa mientras se pulsa [CUE].

- Cuando los archivos de música se graban en una estructura de carpeta, el punto cue sólo se puede verificar para las pistas de la misma categoría/carpeta.

Configuración del punto cue durante la reproducción (Cue de tiempo real)

Durante la reproducción, pulse [LOOP IN/CUE (IN ADJUST)] en la posición donde quiera establecer el punto cue.

El punto en el que se pulsó el botón se establece como punto cue.

Configuración de cue automático

Cuando se carga una pista o se hace una búsqueda de pista, la sección silenciosa del comienzo de la pista se salta y el punto cue se pone en el punto inmediatamente anterior al comienzo del sonido.

Pulse [TIME MODE/AUTO CUE] durante más de 1 segundo.

Cue automático se activa. [A. CUE] se enciende en la pantalla de la unidad principal.

- La configuración del nivel de cue automático permanece en la memoria aunque se desconecte la alimentación.

Cambio de nivel de cue automático

El nivel de presión acústica para identificar una sección como silenciosa se puede seleccionar de entre los ocho pasos siguientes:

-36 dB, -42 dB, -48 dB, -54 dB, -60 dB, -66 dB, -72 dB y -78 dB

- La configuración del nivel de cue automático permanece en la memoria aunque se desconecte la alimentación.
- Hay dos formas de cambiar el nivel de cue automático, como se muestra abajo.

❖ Procedimiento de cambio - [MENU/UTILITY]

1 Pulse [MENU/UTILITY] durante más de 1 segundo.

Se visualiza la pantalla [UTILITY].

2 Seleccione [AUTO CUE LEVEL] e introdúzcalo.

3 Gire el selector giratorio.

El ajuste de cue automático cambia.

❖ Procedimiento de cambio - [TIME MODE/AUTO CUE]

1 Pulse [TIME MODE/AUTO CUE] durante un mínimo de 5 segundos.

El modo de cambio de ajuste de nivel de cue automático se establece.

2 Pulse [CUE/LOOP CALL◀/▶].

El ajuste de cue automático cambia.

- Para cancelar el modo de cambio, pulse de nuevo [TIME MODE/AUTO CUE].

Configuración de bucle

1 Durante la reproducción, pulse [LOOP IN/CUE (IN ADJUST)] en la posición donde quiera iniciar el bucle (el punto de entrada de bucle).

El punto de entrada de bucle queda establecido.

- Esta operación no es necesaria si ya ha establecido un punto cue como un punto de entrada de bucle.

2 Pulse [LOOP OUT (OUT ADJUST)] en la posición donde quiera detener el bucle (el punto de salida de bucle).

El punto de salida de bucle se establece y la reproducción de bucle empieza desde el punto de entrada de bucle.

- Cuando reproduzca archivos de música, el bucle sólo se puede establecer dentro de la misma pista.

Ajuste preciso del punto de entrada de bucle (ajuste de entrada de bucle)

1 Durante la reproducción de bucle, pulse [LOOP IN/CUE (IN ADJUST)].

[LOOP IN/CUE (IN ADJUST)] cambia a parpadeo rápido y [LOOP OUT (OUT ADJUST)] se apaga.

El tiempo de la entrada de bucle se visualiza en la pantalla de la unidad principal.

2 Pulse [SEARCH◀◀/▶▶].

El punto de entrada de bucle se puede ajustar en pasos de 0,5 cuadros.

- Es posible hacer la misma operación con el dial jog.
- El punto de entrada de bucle se puede ajustar en ± 30 cuadros, y deberá estar antes que el punto de salida de bucle.

3 Pulse [LOOP IN/CUE (IN ADJUST)].

- La reproducción normal de bucle se reanuda.
- La reproducción normal de bucle también se reanuda si no se realiza ninguna operación durante más de 10 segundos.
- Cuando reproduce archivos de música, el punto de inicio de bucle sólo se puede ajustar dentro de la misma pista.

Ajuste preciso del punto de salida de bucle (ajuste de salida de bucle)

1 Durante la reproducción de bucle, pulse [LOOP OUT (OUT ADJUST)].

[LOOP OUT (OUT ADJUST)] cambia a parpadeo rápido y [LOOP IN/CUE (IN ADJUST)] se apaga.

El tiempo de la salida de bucle se visualiza en la pantalla de la unidad principal.

2 Pulse [SEARCH◀◀/▶▶].

El punto de salida de bucle se puede ajustar en pasos de 0,5 cuadros.

- Es posible hacer la misma operación con el dial jog.
- El margen de ajuste del punto de salida de bucle está en cualquier lugar posterior al punto de entrada de bucle.

3 Pulse [LOOP OUT (OUT ADJUST)].

La reproducción normal de bucle se reanuda.

- La reproducción normal de bucle también se reanuda si no se realiza ninguna operación durante más de 10 segundos.
- Cuando reproduce archivos de música, el punto de salida de bucle sólo se puede ajustar dentro de la misma pista.

Cancelación de la reproducción de bucle (Salida de bucle)

Durante la reproducción de bucle, pulse [RELOOP/EXIT].

La reproducción continúa después del punto de salida de bucle sin volver al punto de entrada de bucle.

Vuelva a la reproducción de bucle (Rebucle)

Después de cancelar la reproducción de bucle, pulse [RELOOP/EXIT] durante la reproducción.

La reproducción vuelve al punto de entrada de bucle previamente establecido, y la reproducción de bucle se reanuda.

Configuración automática de bucles (Bucle de 4 ritmos)

Durante la reproducción, pulse [4-BEAT LOOP/LOOP CUTTER].

Un bucle de 4 ritmos que empieza desde el punto en que se pulsa el botón se establece automáticamente según el BPM de la pista que se reproduce actualmente, y el bucle empieza a reproducirse.

- Si los BPM de la pista no se pueden detectar, los BPM se ajustan a 130.

❖ Bucle de 8 beats

Durante la reproducción, pulse [4-BEAT LOOP/LOOP CUTTER] durante más de 1 segundo.

Se establece automáticamente un bucle que se extiende 8 beats desde el punto en que se pulsa el botón y empieza la reproducción de bucle.

Corte de bucles (Corte de bucle)

Durante la reproducción de bucle, pulse **[4-BEAT LOOP/ LOOP CUTTER]**.

El tiempo de reproducción de bucle se reduce la mitad cada vez que se pulsa el botón.

Extensión de bucle

Durante la reproducción de bucle, pulse **[4-BEAT LOOP/ LOOP CUTTER]** mientras pulsa **[LOOP OUT (OUT ADJUST)]**.

El tiempo de reproducción de bucle se duplica cada vez que se pulsa el botón.

- La misma operación se puede realizar como se describe abajo.
 - Pulse **[SEARCH ◀▶]** mientras pulsa **[LOOP OUT (OUT ADJUST)]**.
 - Gire el dial jog mientras pulsa **[LOOP OUT (OUT ADJUST)]**.

Ajuste automático de bucle basado en el tempo de la pista (bucle de beat cuantificado)

1 Durante la reproducción de bucle, pulse **[LOOP OUT (OUT ADJUST)]**.

La pantalla de selección de beat aparece en la pantalla de la unidad principal y **[RELOOP/EXIT]** parpadea según los BPM.

- Cuando se pulsa de nuevo **[LOOP OUT (OUT ADJUST)]**, la pantalla de selección de beat se cancela.

2 Toque la barra **[NEEDLE SEARCH]**.

El marcador bajo el número de beat para la posición tocada se enciende en rojo.

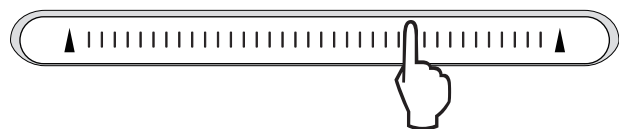

3 Retire su dedo de la barra **[NEEDLE SEARCH]**.

El número de bucles para la reproducción de bucle se establece en el número de bucles para el cual está encendido el marcador.

- Cuando se reproduce una pista que ha sido analizada usando rekordbox, el siguiente bucle se establece para el siguiente beat.
- Cuando se reproduce una pista que no ha sido analizada, el siguiente bucle se establece según los BPM de la pista que está siendo reproducida.

Configuración de hot cue

1 Pulse **[HOT CUE REC/CALL]**.

El aparato cambia al modo de grabación de hot cue. El indicador **HOT CUE (A, B, C)** se enciende en rojo.

2 Durante la reproducción o el modo de pausa, pulse **[HOT CUE] (A, B o C)** en la posición donde quiera establecer el hot cue.

La posición donde se pulsó el botón o el bucle que se reproduce actualmente se establece en el botón **[HOT CUE]** (note que el sentido de la reproducción no se graba). El indicador del botón parpadea.

- Mientras se está grabando el hot cue no es posible grabar otros botones **[HOT CUE]**, poner los puntos cue, avanzar/retroceder rápidamente o hacer la reproducción scratch.
- Cuando se carga una tarjeta de memoria SD o un aparato USB en el reproductor, la información de puntos se graba automáticamente.
- Cuando se establece un hot cue durante la reproducción scratch, ésta se para temporalmente.

Reproducción de hot cues

1 Pulse **[HOT CUE REC/CALL]**.

El modo de reproducción hot cue se establece.

- Los indicadores de los botones en los que están grabados puntos cue se encienden en verde.
- Los indicadores de los botones en los que está grabada la reproducción de bucle se encienden en naranja.
- Los indicadores de los botones en los que no se ha grabado nada no se encienden.

2 Durante la reproducción o en el modo de pausa, pulse **[HOT CUE] (A, B o C)**.

La reproducción empieza instantáneamente desde el punto grabado en ese botón.

- Para la reproducción de bucle grabada en los botones **[HOT CUE]**, la información es diferente de la reproducción de bucle establecida usando los botones **[LOOP IN/CUE (IN ADJUST)]** y **[LOOP OUT (OUT ADJUST)]**. La reproducción de bucle se puede cancelar usando el botón **[RELOOP/EXIT]**, y el punto de salida de bucle se puede ajustar con precisión usando el botón **[LOOP OUT (OUT ADJUST)]**. Al ajustar esto directamente cambia la información grabada en los botones **[HOT CUE] (A, B y C)**.

Llamada Hot Cue

❖ Procedimiento para llamar a hot cues (para discos)

1 Cargue una tarjeta de memoria SD/aparato USB en el CDJ-2000.

2 Cargue un disco en el CDJ-2000.

Cuando los hot cues del disco estén grabados en una tarjeta de memoria SD/aparato USB, el indicador **HOT CUE (A, B o C)** parpadea.

3 Pulse el botón **[HOT CUE] (A, B o C)** cuyo hot cue quiera llamar.

Se llama al hot cue. El indicador **HOT CUE (A, B, C)** se enciende.

- Si no quiere llamar a un hot cue, pulse **[HOT CUE REC/CALL]** sin pulsar **[HOT CUE] (A, B o C)**. Los botones para los que no se llama a un hot cue se apagan.
- Cuando se reproduzcan pistas grabadas en otros medios que no sean discos, no se podrá llamar a los hot cues a pesar de que un disco en el que se han grabado hot cues se encuentre cargado en el CDJ-2000.
- Si cancela por error el modo de llamada a hot cue, expulse la tarjeta de memoria SD/aparato USB y luego vuelva a cargarlo.

❖ Procedimiento para llamar a hot cues (para tarjetas de memoria SD/aparatos USB)

1 Cargue una tarjeta de memoria SD/aparato USB en el CDJ-2000.

2 Cargue la pista a cuyo hot cue quiera llamar.

3 Pulse **[HOT CUE REC/CALL]** durante más de 1 segundo.

El aparato cambia al modo de llamada a hot cue, y los indicadores **HOT CUE (A, B o C)** que tienen grabados hot cues parpadean.

4 Pulse el botón **[HOT CUE] (A, B o C)** cuyo hot cue quiera llamar.

Se llama al hot cue. El indicador **HOT CUE (A, B, C)** se enciende.

- Si no quiere llamar a un hot cue, pulse **[HOT CUE REC/CALL]** sin pulsar **[HOT CUE] (A, B o C)**. Los botones para los que no se llama a un hot cue se apagan.
- Si cancela por error el modo de llamada a hot cue, pulse de nuevo **[HOT CUE REC/CALL]**.

❖ Cancelación del modo de llamada a hot cue

Haga una de las operaciones de abajo para cancelar el modo de llamada a hot cue.

El modo de llamada a hot cue no se cancela cuando se reproduce una pista diferente.

1 Llamada a los hot cues A, B y C.



2 Pulse **[HOT CUE REC/CALL]**.

Para guardar cue y puntos de bucle

1 Cargue una tarjeta de memoria SD/aparato USB en el CDJ-2000.

2 Establezca el punto de cue o el punto de bucle.

3 Pulse **[MEMORY]**.

 **[MEMORY]** o  **[MEMORY]** aparece en la pantalla de la unidad principal. El punto cue guardado aparece en la visualización de la dirección de reproducción. La información de puntos se registra en la tarjeta de memoria SD/aparato USB.

- Cuando se carga una tarjeta de memoria SD y un aparato USB en el CDJ-2000, la tarjeta de memoria SD tiene prioridad.
- Para guardar los puntos de bucle, pulse **[MEMORY]** durante la reproducción de bucle. Los puntos de bucle guardados aparecen en la visualización de la dirección de reproducción.

- La información se graba automáticamente en la tarjeta de memoria SD/aparato USB.
 - Información de punto cue o reproducción de bucle establecida en [HOT CUE] (A, B y C)
 - Información de visualización de WAVE de la pista

Llamada a cue o puntos de bucle guardados

1 Cargue una tarjeta de memoria SD/aparato USB en el CDJ-2000.

2 Cargue la pista a cuyo cue o puntos de bucle quiera llamar.

El cue y los puntos de bucle se visualizan como marcas en la visualización de la dirección de reproducción.

3 Pulse [CUE/LOOP CALL ◀/▶].

La reproducción se mueve al punto seleccionado y hace una pausa.

- Cuando están grabados múltiples puntos, el punto se mueve cada vez que se pulsa el botón.

4 Pulse [PLAY/PAUSE ▶/II].

La reproducción empieza desde el punto de cue o bucle.

Eliminación individual de cue o puntos de bucle

1 Cargue una tarjeta de memoria SD/aparato USB en el CDJ-2000.

2 Cargue la pista que tiene el punto cue o los puntos de bucle quiera eliminar.

El cue y los puntos de bucle se visualizan como marcas en la visualización de la dirección de reproducción.

3 Pulse [CUE/LOOP CALL ◀/▶].

La reproducción se mueve al punto seleccionado y hace una pausa.

- Cuando están grabados múltiples puntos, el punto se mueve cada vez que se pulsa el botón.

4 Pulse [DELETE].



[DELETE] se visualiza en la pantalla de la unidad principal y la información del punto seleccionado se elimina.

Eliminación de todos los cue y puntos de bucle para un disco

1 Cargue una tarjeta de memoria SD/aparato USB en el CDJ-2000.

El cue o punto de entrada de bucle se visualiza en la pantalla de dirección de reproducción con una marca.

2 Pulse [DELETE] durante un mínimo de 5 segundos.

[DISC CUE/LOOP DATA-DELETE? PUSH MEMORY] aparece en la pantalla de la unidad principal.

3 Pulse [MEMORY].

Todos los cue y puntos de bucle para el disco actualmente cargado en el CDJ-2000 se eliminan.

- El modo de eliminación se cancela cuando se pulsa cualquier botón que no sea [MEMORY].

Eliminación de toda la información de discos grabada en la tarjeta de memoria SD/aparato USB

1 Cuando no hay un disco cargado en el CDJ-2000, pulse [DELETE] durante un mínimo de 5 segundos.

[DISC CUE/LOOP DATA-DELETE ALL? PUSH MEMORY] aparece en la pantalla de la unidad principal.

2 Pulse [MEMORY].

Toda la información de discos grabada en la tarjeta de memoria SD/aparato USB se elimina.

- El modo de eliminación se cancela cuando se pulsa cualquier botón que no sea [MEMORY].

Operación del dial jog

La parte superior del dial jog tiene un conmutador embebido. No ponga objetos encima del dial jog ni lo exponga a fuerzas intensas. Note también que el agua u otros líquidos que entren en el aparato pueden causar fallos en el funcionamiento.

El dial jog tiene dos modos.

- Modo VINYL: Cuando se pulsa la parte superior del dial jog durante la reproducción, ésta se para, y cuando se gira ahora el dial jog, el sonido se reproduce según el sentido en que se gira el dial jog.
- Modo CDJ: Cuando se pulsa la parte superior del dial jog, la reproducción se para, y las operaciones tales como la reproducción scratch resultan imposibles.

Búsqueda de cuadros [VINYL-CDJ]

En el modo de pausa, gire el dial jog.

La posición de pausa de la pista se puede mover en unidades de 0,5 cuadros.

- La posición se mueve en el sentido de la reproducción cuando el dial jog se gira a la derecha, y en el sentido inverso cuando se gira a la izquierda. La posición se mueve 135 por cada vuelta del dial jog.

Búsqueda superrápida [VINYL-CDJ]

Gire el dial jog mientras pulsa [SEARCH ◀◀/▶▶].

La pista avanza/retrocede rápidamente en el sentido en que se gira el dial jog.

- Cuando se suelta el botón [SEARCH ◀◀/▶▶], esta función se cancela.
- Cuando deja de girar el dial jog, la reproducción normal se reanuda.
- La velocidad de avance/retroceso rápido se puede ajustar según la velocidad a la que se gira el dial jog.

❖ Búsqueda superrápida de pistas

Cuando el dial jog se gira mientras se pulsa [TRACK SEARCH ◀◀/▶▶], la pista avanza a alta velocidad en el sentido en que se gira el dial jog.

Pitch bend [VINYL-CDJ]

Durante la reproducción, gire la sección exterior del dial jog.

La velocidad de reproducción aumenta cuando se gira a la derecha, y disminuye cuando se gira a la izquierda. La reproducción vuelve a la velocidad normal cuando se deja de girar.

- Cuando el modo jog se pone en el modo CDJ, la misma operación se puede hacer girando la parte superior del dial jog.

Reproducción scratch [VINYL]

Cuando el modo jog se pone en el modo VINYL, las pistas se pueden reproducir según el sentido y la velocidad a la que se gira el dial jog, girando la parte superior del dial jog mientras ésta se pulsa.

1 Pulse [JOG MODE].

Ponga el modo de jog en VINYL.

2 Durante la reproducción, pulse la parte superior del dial jog.

La reproducción se hace lenta y luego se para.

3 Gire el dial jog en el sentido y a la velocidad deseados.

El sonido se reproduce según el sentido y la velocidad a la que se gira el dial jog, girando la parte superior del dial jog mientras ésta se pulsa.

4 Retire su mano de la parte superior del dial jog.

La reproducción normal se reanuda.

❖ Ajuste de la carga cuando se gira el dial jog

Gire [JOG ADJUST].

La carga aumenta cuando se gira a la derecha y se reduce cuando gira a la izquierda.

❖ Ajuste del tiempo hasta que se para la reproducción cuando se pulsa la parte superior del dial jog

Gire [VINYL SPEED ADJUST TOUCH/BRAKE].

La velocidad aumenta cuando se gira a la derecha, y disminuye cuando se gira a la izquierda.

- Cuando el modo jog se pone en VINYL, la velocidad a la que se para la reproducción cuando se pulsa [PLAY/PAUSE ▶/II] cambia simultáneamente.

❖ Ajuste de la velocidad hasta que se reanuda la reproducción normal cuando se suelta la parte superior del dial jog

Gire [VINYL SPEED ADJUST RELEASE/START].

La velocidad aumenta cuando se gira a la derecha, y disminuye cuando se gira a la izquierda.

- Cuando el modo jog se pone en VINYL, la velocidad a la que se inicia la reproducción cuando se pulsa [PLAY/PAUSE ▶/II] cambia simultáneamente.

Utilización de la barra [NEEDLE SEARCH]

- La barra [NEEDLE SEARCH] sólo se puede utilizar en los casos siguientes:
 - En el modo de pausa
 - Mientras se pulsa el dial job con el modo jog establecido en VINYL
- Toque la barra [NEEDLE SEARCH] con un dedo para reproducir fácilmente el sonido de la posición en la que se pulsa la barra. Mueva su dedo mientras toca la barra para ir rápidamente a la posición deseada.
- Para varias funciones del CDJ-2000, esta barra se usa para introducir caracteres.

Reproducción desde la posición en la que se toca la barra

Toque la barra [NEEDLE SEARCH].

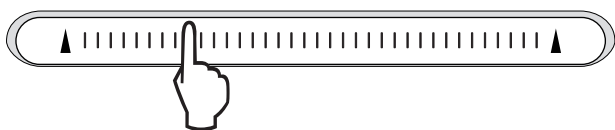

La pista se reproduce desde la posición en la que se suelta la barra. La posición de reproducción actual en la visualización de dirección de reproducción va directamente a la posición en la que toca la barra.

- La posición de reproducción se mueve mover moviendo su dedo sobre la barra mientras la toca. Note que cuando se hace esto, la posición de la visualización de dirección de reproducción puede no visualizarse bien, y el sonido puede no reproducirse bien tampoco.

Introducción de caracteres

❖ Introducción de caracteres de búsqueda usando los botones [SEARCH]

1 Toque la barra [NEEDLE SEARCH].

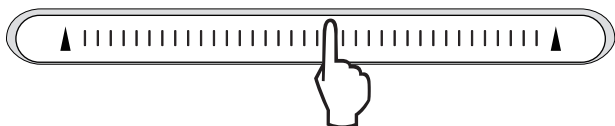
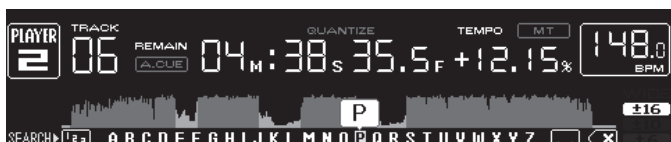

El carácter directamente encima de la posición tocada se amplía.

2 Retire su dedo de la barra [NEEDLE SEARCH].

El carácter ampliado se introduce.

- Para introducir más caracteres ahora, repita el procedimiento de arriba.
- Los caracteres que se pueden introducir son las letras A – Z, los números 0 – 9 y símbolos. Los caracteres que se pueden introducir cambian cuando se pulsa la posición que está justo debajo de [ABC] o [123].

- Cuando se introduce  se elimina un carácter solamente. Si lo introduce de nuevo, los caracteres se eliminan consecutivamente.

Funcionamiento del CDJ-2000 en combinación con otros aparatos

Inicio de reproducción usando un fader de mezclador DJ (Inicio de fader)

1 Conecte el CDJ-2000 con un mezclador DJ de Pioneer usando el cable de control incluido.

Para conocer instrucciones de conexión, vea *Estilo básico* en la página 12.

2 Mueva el fader de canales o el fader de cruce del mezclador DJ.

El modo de pausa del reproductor DJ se cancela y la pista se reproduce instantáneamente. Consulte también el manual de instrucciones del mezclador DJ conectado.

- Cuando el fader de canales o de cruce se vuelve a poner en su posición original, los cues de reproducción vuelven al punto cue y se establece el modo de pausa (Retroceso de cue).

Reproducción con relevo en dos reproductores DJ

1 Conecte el CDJ-2000 y un mezclador DJ.

Para conocer instrucciones de conexión, vea *Conexiones para la reproducción con relevo* en la página 13.

2 Ponga el fader de cruce del mezclador DJ en la posición central.

3 Active cue automático en ambos reproductores DJ.

Los indicadores de cue automático del reproductor DJ se encienden.

4 Inicie la reproducción en esta unidad.

La primera pista de esta unidad se reproduce, y una vez que termina la reproducción, empieza a reproducirse automáticamente en el otro reproductor DJ. Esta unidad avanza al principio de la pista siguiente y hace una pausa. Esta operación se repite para la reproducción con retroceso entre dos reproductores DJ.

- El medio se puede cambiar, y también el punto cue establecido en el reproductor DJ que está en espera.
- Si se desconecta la alimentación de un DJ durante la reproducción, ésta puede que empiece en el otro reproductor DJ.
- La función de inicio del fader no se activa durante la reproducción con relevo.
- La reproducción con relevo puede no ser posible si los dos reproductores DJ no están conectados al mismo mezclador DJ.

Uso del botón [BROWSE]

Reordenación de pistas (Menú Sort)

En el modo de examen de librería, las pistas se pueden reordenar en el menú Sort. (El menú Sort no se visualiza en el modo de examen de carpeta.)

1 Pulse [MENU/UTILITY] mientras se visualizan las pistas.

El menú Sort se visualiza a la derecha de la pantalla de visualización de información.

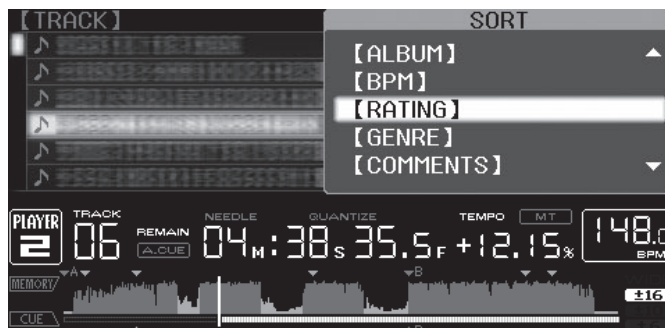

2 Seleccione e introduzca el elemento de configuración.

Las pistas se clasifican según el elemento seleccionado. Se visualiza la información de las pistas.

- La clasificación se cancela cuando se pulsa [BACK] para volver al nivel más alto.
- Los tipos de elementos de clasificación del menú Sort se pueden cambiar en las preferencias del rekordbox.

Búsqueda de pistas (SEARCH)

- La función de búsqueda se puede usar para buscar pistas grabadas en el medio cargado en el aparato con [SEARCH].
- No se pueden buscar pistas grabadas en discos.
- No se pueden buscar las pistas grabadas en medios en los que no se puede hacer el examen de librería.

1 Seleccione [SEARCH] e introduzca el elemento de configuración.

Aparece un carácter en la parte inferior de la pantalla de la unidad principal.

2 Use la barra [NEEDLE SEARCH] para introducir un carácter.

Las pistas que incluyen el carácter que usted ha introducido se visualizan.

- Cuando se introducen más caracteres en este punto, las pistas que empiezan con la serie de caracteres que usted ha introducido se visualizan.
- Cuando se pulsa [BACK], la pantalla de categoría reaparece.

Uso de la función de salto

La función de salto se puede usar para ir instantáneamente a la pista, categoría o carpeta que quiera reproducir.

La función de salto incluye los dos modos siguientes.

- Salto de letras: Use esto cuando ordene o clasifique las pistas en orden alfabético.
- Salto de páginas: Use esto cuando las pistas no se ordenen ni clasifiquen en orden alfabético. Gire el selector giratorio para saltar por página.

❖ En el modo de salto de letras

1 Pulse el selector giratorio durante un mínimo de 1 segundo.

El modo cambia al modo de salto de letra. La primera letra de la pista seleccionada se amplía.



2 Seleccione el carácter o símbolo al que quiera saltar e introdúzcalo.

La visualización se mueve a la categoría que empieza con el carácter o símbolo seleccionado.

- Los caracteres que se pueden visualizar son las letras A–Z, los números 0–9 y símbolos.

❖ En el modo de salto de página

1 Pulse el selector giratorio durante un mínimo de 1 segundo.

El modo cambia al modo de salto de página.

2 Seleccione la página a la que quiera saltar e introdúzcala.

La visualización se mueve a la página seleccionada.

Uso de bancos de hot cue

Los bancos de hot cue establecidos de antemano en rekordbox se pueden registrar en los botones [HOT CUE] del CDJ-2000 (A, B y C).

1 Cargue el medio en el que está registrado el banco hot cue en el CDJ-2000.

[HOT CUE BANK] aparece en los elementos de categoría.

2 Seleccione [HOT CUE BANK] e introduzca el elemento de configuración.

El banco hot cue se visualiza. El cursor está fijado en banco hot cue A. No se puede mover usando el selector giratorio ni otros botones.

3 Seleccione el banco hot cue que quiera llamar e introdúzcalo.

Los hot cues registrados en el banco hot cue se registran en los botones del CDJ-2000 [HOT CUE] (A, B o C). Los indicadores (A, B o C) se encienden.

- Cuando se registra un hot cue nuevo en los botones [HOT CUE] (A, B o C) del CDJ-2000, toda la información de puntos del banco de hot cue se elimina.
- Los bancos de hot cue no se pueden eliminar en el CDJ-2000.

Verificación del historial de reproducción (HISTORY)

- El historial de reproducción de pistas se graba y visualiza en [HISTORY].
- Las listas de reproducción se pueden crear de este historial de reproducción en [HISTORY] usando rekordbox. Para conocer detalles, vea el manual de instrucciones del rekordbox.

1 Cargue una tarjeta de memoria SD/aparato USB en el CDJ-2000.

2 Reproducción de pistas.

La pista de reproducción actual se graba y visualiza en [HISTORY].

- Cuando se conecta un aparato USB, etc., al CDJ-2000 por primera vez, o cuando se reconecta, el nuevo [HISTORY] se crea automáticamente en el aparato USB.
- El nombre de [HISTORY] se puede preajustar en [UTILITY] (la página 22).
- Si se reproduce de nuevo una pista que ya está grabada en [HISTORY] después de reproducir una pista diferente, ésta se graba nuevamente en [HISTORY]. Sin embargo, las pistas reproducidas usando los botones [HOT CUE] (A, B y C) no se graban en el historial (se graban cuando se llama al hot cue).
- El número máximo de pistas que se puede grabar en [HISTORY] es 999. Cuando se graba la pista 1 000, el elemento más antiguo del historial se elimina.

❖ Eliminación [HISTORY]

1 Mientras está seleccionado [HISTORY], pulse [MENU/UTILITY].

Se visualiza el menú de eliminación.

2 Seleccione el margen que va a eliminar e introdúzcalo.

- [DELETE]: El elemento [HISTORY] seleccionado con el cursor se elimina.
- [ALL DELETE]: Se elimina todo el [HISTORY].
- El [HISTORY] se elimina cuando [HISTORY] se convierte en una lista de reproducción usando rekordbox.

Uso del botón [TAG LIST]

Hasta 100 pistas que van a reproducirse a continuación o seleccionarse según la actuación del DJ se pueden recopilar y guardar en la lista de fichas.

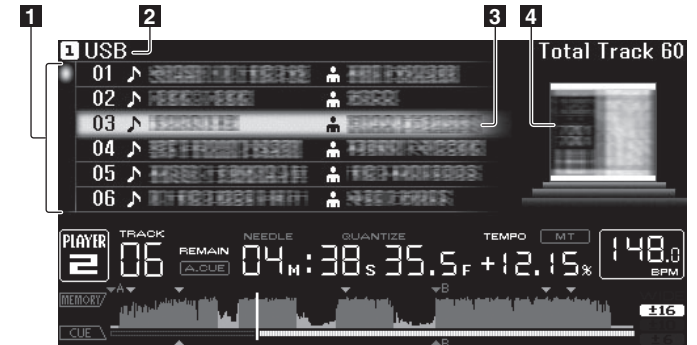

1	Lista de contenido	El contenido de la lista de fichas se visualiza aquí.
2	Nombre del medio	El nombre del medio en el que está grabada la pista se visualiza aquí.
3	Cursor	Gire el selector giratorio para mover el cursor arriba y abajo.
4	Foto de fondo	Cuando se registra arte en el rekordbox o cuando la ficha ID3 contiene una imagen JPEG, la imagen para la pista seleccionada con el cursor se visualiza.

Adición de pistas a la lista de fichas

Seleccione la pista y luego pulse [TAG TRACK/REMOVE].



se visualiza a la izquierda de la pista.

- El número de pistas que se puede añadir a la lista de fichas es de 100 por medio. Si intenta añadir una pista con el número 101, aparece un mensaje de aviso y la pista no se podrá añadir.
- Usando el rekordbox se pueden grabar pistas de antemano en la lista de reproducción.
- Cuando se conectan múltiples reproductores DJ mediante PRO DJ LINK, en todos los reproductores DJ se visualiza el mismo contenido de la lista de fichas.
- Cuando se pulsa [TAG TRACK/REMOVE] mientras se visualiza la información después de pulsar [INFO], las pistas cargadas en esta unidad se añaden a la lista de fichas.

❖ Adición de categorías o carpetas a la lista de fichas

Con la lista de las pistas visualizada en el lado derecho de la pantalla de visualización de información, pulse [TAG TRACK/REMOVE].

El nombre de categoría/carpeta parpadea, y las pistas de esa categoría/carpeta se añaden a la lista de fichas.

- Cuando se selecciona una categoría/carpeta que incluye pistas ya añadidas a la lista de fichas y se pulsa [TAG TRACK/REMOVE], sólo se añaden las pistas que aún no están en la lista de fichas.
- Cuando se añade una carpeta en el modo de examen de carpeta, los nombres de las pistas se registran como nombres de archivos. Los nombres de artistas no se registran.

❖ Adición de listas de reproducción a la lista de fichas

Con la lista de las pistas visualizada en el lado derecho de la pantalla de visualización de información, pulse [TAG TRACK/REMOVE].

El nombre de la lista de reproducción parpadea, y las pistas de esa lista de reproducción se añaden a la lista de fichas.

- Cuando se selecciona una lista de reproducción que incluye pistas que ya han sido añadidas a la lista de fichas y se pulsa [TAG TRACK/REMOVE], sólo se añaden las pistas que no fueron añadidas previamente a la lista de fichas.

- Las listas de reproducción también se pueden añadir pulsando [TAG TRACK/REMOVE] mientras se visualiza arte en la pantalla de visualización de información.

Carga de pistas desde la lista de fichas

1 Pulse [TAG LIST].

La lista de fichas se visualiza.

2 Seleccione la pista que va a cargar e introdúzcala.

La pista se carga y empieza la reproducción.

Eliminación de pistas de la lista de fichas

1 Pulse [TAG LIST].

La lista de fichas se visualiza.

2 Seleccione la pista que va a eliminar de la lista de fichas, y luego pulse [TAG TRACK/REMOVE] durante un mínimo de 1 segundo.

La pista se elimina de la lista de fichas.

- Si una pista que ha sido añadida a la lista de fichas se elimina de la lista de fichas mientras se reproduce, la pista se reproducirá hasta el final y luego se establecerá el modo de parada. La pista siguiente no se reproduce.
- Cuando se retira un medio del CDJ-2000, todas las pistas grabadas en ese medio se eliminan de la lista de fichas.

Transformación de la lista de fichas en una lista de reproducción

1 Pulse [TAG LIST].

La lista de fichas se visualiza.

2 Pulse [MENU/UTILITY].

[LIST MENU] se visualiza.

3 Seleccione [TAGLIST MENU] e introdúzcalo.

[TAGLIST MENU] se visualiza.

4 Seleccione [CREATE PLAYLIST] e introdúzcalo.

[CREATE PLAYLIST] se visualiza.

5 Pulse [OK].

El contenido de la lista de fichas se convierte en una lista de reproducción con el nombre [TAG LIST XXX].

- Sólo las pistas que están siendo administradas con rekordbox se convierten en listas de reproducción.
- Si no hay información de librería grabada en el medio, la lista de fichas no se puede convertir en lista de reproducción.

Uso del botón [INFO]

Los detalles de las pistas cargadas en el CDJ-2000 se pueden verificar pulsando [INFO]. Cuando los reproductores DJ se conectan mediante PRO DJ LINK, los detalles de las pistas cargadas en otros reproductores DJ también se pueden verificar.



1 Detalles de las pistas	Los detalles de las pistas cargadas en el reproductor DJ se visualizan aquí.
2 Número del medio/reproductor	El lugar donde se guarda la información de las pistas se visualiza aquí.
3 Foto de fondo y comentario	La foto de fondo y el comentario acerca de la pista cargada en el reproductor DJ se visualizan aquí.

Verificación de los detalles de las pistas cargadas

Pulse [INFO] mientras se reproduce la pista.

Los detalles de la pista se visualizan.

Visualización de detalles de pistas cargadas en otros reproductores DJ

1 Conecte esta unidad y otros reproductores mediante PRO DJ LINK.

2 Pulse [INFO] y luego pulse [MENU/UTILITY].

La pantalla [Link Info] aparece.

3 Seleccione el reproductor DJ e introdúzcalo.

Los detalles de las pistas cargadas en el reproductor DJ seleccionado se visualizan aquí.

- Los detalles de las pistas cargadas en el reproductor DJ seleccionado se visualizan aquí.

Uso de la función de salto de información

Esta función se puede usar para seleccionar elementos visualizados en los detalles y para moverlos a la categoría, etc., en la que se incluye una pista.

1 Visualice los detalles de la pista.

2 Seleccione e introduzca el elemento de configuración.

El modo de examen de librería para el elemento seleccionado se establece.

- Puede que no sea posible seleccionar algunos elementos.
- Cuando se selecciona una pista, ésta se mueve a la categoría en que fue cargada la pista.
- No es posible mover elementos de los detalles del disco a pistas cargadas en un reproductor DJ conectado mediante PRO DJ LINK.
- Cuando se selecciona un elemento para el que sólo se visualiza un icono, ese icono se mueve a la categoría correspondiente.

Cambio de los ajustes

Uso del botón [MENU/UTILITY]

Pulsando [MENU/UTILITY] se pueden cargar varias configuraciones del CDJ-2000.

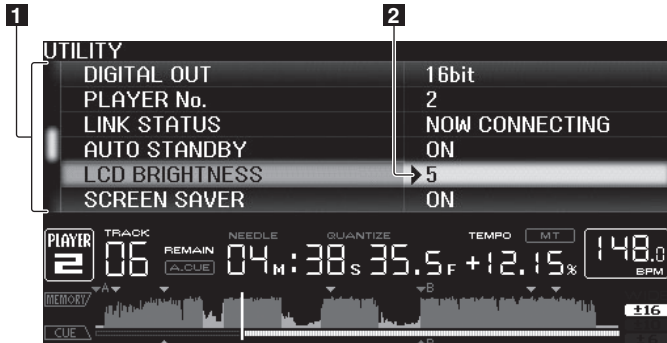

- 1** Elemento de configuración Los elementos de configuración del CDJ-2000 se visualizan aquí.
- 2** Configuración Las configuraciones para los diversos elementos se visualizan aquí.

Cambio de los ajustes

1 Pulse [MENU/UTILITY] durante más de 1 segundo.

Se visualiza la pantalla [UTILITY].

2 Seleccione e introduzca el elemento de configuración.

El cursor se mueve a la configuración.

3 Cambie la configuración e introdúzcalo.

El cursor vuelve a la configuración.

- Pulse [BACK] antes de cambiar la configuración para volver al paso 2.

4 Pulse [MENU/UTILITY].

Pulse MENU/UTILITY para volver a la pantalla del menú.

Lista de configuraciones

Los ajustes predeterminados en fábrica se indican en **negrita**.

Ajustes opcionales	Márgenes de configuración	Descripciones
QUANTIZE	ON/OFF	Para conocer detalles, vea QUANTIZE en la página 11.
HID SETTING	STANDARD/ ADVANCED	Establece el método de conexión de esta unidad y otras marcas de software DJ. Para tener información de compatibilidad con otras marcas de software DJ, consulte el sitio web de abajo. http://www.prodjnet.com/support/
AUTO CUE LEVEL	-36dB/-42dB/-48dB/-54dB/ -60dB /-66dB/-72dB/-78dB	Para conocer detalles, vea Cambio de nivel de cue automático en la página 16.
MIDI CHANNEL	1 – 16	—
LANGUAGE	—	El idioma usado para el CDJ-2000 se puede seleccionar aquí.
ART WORK (TAG LIST)	ON/OFF	Cuando se pone en [ON], las fotos de fondo se visualizan en la lista de fichas. Cuando se pone en [OFF], las fotos de fondo no se visualizan.
TRACK INFORMATION	Track Info/ Track Info+Comments	Selecciona el método para visualizar información de archivos de música.
PLAYLIST VIEW	LIST/ Track Info	Selecciona el método para visualizar listas de reproducción.
LIBRARY CREATOR	LIBRARY /FOLDER	Esto sólo se puede seleccionar cuando está cargado un medio en el que se ha grabado una librería MEP-7000 de Pioneer.
HISTORY NAME	—	Para conocer detalles, consulte Configuración [HISTORY NAME] indicado a la derecha.
ON AIR DISPLAY	ON/OFF	Selecciona el método de visualización cuando se conecta mediante PRO DJ LINK a un mezclador compatible con ON AIR DISPLAY. Consulte también el manual de instrucciones del mezclador compatible con ON AIR DISPLAY (DJM-2000, etc.).
JOG BRIGHTNESS	OFF/1/2	Selecciona el brillo de JOG RING ILLUMINATION.
JOG INDICATOR	ON/OFF	Selecciona si JOG RING ILLUMINATION parpadea o no cuando el tiempo restante de la pista es poco.

Ajustes opcionales	Márgenes de configuración	Descripciones
DIGITAL OUT	16 bit/ 24 bit	Esto conmuta el número de bits de la salida de señales de audio del terminal [DIGITAL OUT].
PLAYER No.	AUTO , 1 – 4	Establece el número de reproductor de esta unidad. El número de reproductor no se puede cambiar cuando se carga un medio en esta unidad.
LINK STATUS	—	Cuando se hacen conexiones PRO DJ LINK, el estado de la conexión se visualiza aquí.
AUTO STANDBY	ON/OFF	Para conocer detalles, vea Configuración del modo de espera automático abajo.
LCD BRIGHTNESS	1 – 3 – 5	Establece el brillo de la pantalla de la unidad principal.
SCREEN SAVER	ON/OFF	Cuando se pone en [ON], el protector de pantalla se activa en los casos siguientes: <ul style="list-style-type: none"> • Cuando no se ha cargado una pista en el CDJ-2000 durante más de 5 minutos • Cuando no se realiza ninguna operación durante más de 100 minutos en el modo de pausa o espera de cue, o cuando se visualiza [END] en la pantalla de la unidad principal.
DUPLICATION	—	Para conocer detalles, vea Duplicación de los ajustes en otro reproductor DJ abajo.
VERSION No.	—	Visualiza la versión del software del CDJ-2000.

Configuración del modo de espera automático

1 Seleccione [AUTO STANDBY] e introduzca el elemento de configuración.

2 Seleccione [ON] u [OFF] e introdúzcalo.

Cuando [AUTO STANDBY] se pone en [ON], la función de administración de la alimentación se activa en los casos siguientes y se establece el modo de espera.

- Cuando no se realiza ninguna operación durante más de 4 horas sin disco, tarjeta de memoria SD o aparato USB, sin conexión PRO DJ LINK y sin ordenador conectado al puerto USB (en el panel posterior de la unidad principal).
- Cuando se utiliza el CDJ-2000, el modo de espera se cancela.
- El CDJ-2000 sale de fábrica con la función de administración de la alimentación activada. Si no quiere usar la función de administración de la alimentación, ponga [AUTO STANDBY] en [OFF].

Configuración [HISTORY NAME]

La información del [HISTORY] grabado en la tarjeta de memoria SD/aparato USB se puede preajustar.

1 Seleccione [HISTORY NAME] e introduzca el elemento de configuración.

2 Use la barra [NEEDLE SEARCH] para introducir un carácter.

3 Pulse el selector giratorio para introducir.

La configuración [HISTORY NAME] cambia.

- Si no se establece [HISTORY NAME], los números se añaden secuencialmente después del [HISTORY].
- El máximo número de caracteres que se puede establecer para el nombre del [HISTORY] es 32, incluyendo letras, números y símbolos.

Cambio del idioma

1 Seleccione [LANGUAGE] e introduzca el elemento de configuración.

2 Seleccione el idioma e introdúzcalo.

El idioma de la visualización en pantalla cambia.

- Para visualizar caracteres escritos en un código local que no sea Unicode, cambie la configuración [LANGUAGE].

Duplicación de los ajustes en otro reproductor DJ

La [UTILITY] y otros ajustes se pueden duplicar en otro reproductor DJ.

1 Seleccione [DUPLICATION] e introdúzcalo.

2 Seleccione [DEFAULT (PLAYER X)] o [PLAYER X] e introdúzcalo.

- [DEFAULT (PLAYER X)]: Los ajustes [UTILITY] cambian a los que estaban establecidos en el momento de comprar el aparato.
- [PLAYER X]: [DUPLICATED] se visualiza en la pantalla del reproductor especificado y los ajustes [UTILITY] de esta unidad se duplican en el reproductor especificado.

- Los reproductores que reproducen actualmente no se pueden especificar.
- Los ajustes duplicados se muestran a continuación.
 - Ajustes [UTILITY] QUANTIZE, AUTO CUE LEVEL, LANGUAGE, ART WORK (TAG LIST), TRACK INFORMATION, PLAYLIST VIEW, ON AIR DISPLAY, JOG BRIGHTNESS, JOG INDICATOR, LCD BRIGHTNESS
 - Otros ajustes TIME MODE, AUTO CUE, JOG MODE, TEMPO RANGE, MASTER TEMPO
- Algunos elementos no se duplican.

Acerca del software rekordbox

rekordbox es una aplicación para administrar archivos de música usados para la reproducción DJ con un reproductor DJ de Pioneer (es decir, el CDJ-2000 o el CDJ-900).

- rekordbox se puede usar para clasificar y buscar archivos de música guardados en su ordenador y para crear listas de reproducción usadas en las actuaciones de DJ.
- rekordbox le permite detectar, medir y ajustar los ritmos, tempos (BPM) y otros elementos de sus archivos de música antes de una actuación.
- rekordbox se puede usar para establecer y guardar información de puntos (para cue, bucle, hot cue, etc.) antes de la actuación.

No sólo se pueden usar diversos tipos de información de puntos y listas de reproducción preparados con el rekordbox para reproducirlos en reproductores DJ de Pioneer, sino que también se pueden realimentar al rekordbox, después de la reproducción, el historial de reproducción, el número de veces que se hace la reproducción, la información de puntos, etc.

Contrato de Licencia del Software

El presente Contrato de Licencia del Software (en lo sucesivo "Contrato") se formaliza entre usted (tanto la persona que instala el Programa como cualquier entidad legal para la cual actúe dicha persona) (en lo sucesivo "Usted" o "Su") y PIONEER CORPORATION (en lo sucesivo "Pioneer").

LA REALIZACIÓN DE CUALQUIER PASO PARA CONFIGURAR O INSTALAR EL PROGRAMA IMPLICA QUE USTED ACEPTA LAS CONDICIONES DEL PRESENTE CONTRATO DE LICENCIA. EL PERMISO PARA DESCARGAR Y/O UTILIZAR EL PROGRAMA ESTÁ EXPRESAMENTE CONDICIONADO A LOS SIGUIENTES TÉRMINOS. NO SE REQUIERE LA AUTORIZACIÓN ESCRITA O POR MEDIOS ELECTRÓNICOS PARA QUE EL PRESENTE CONTRATO TENGA VALIDEZ LEGAL Y FUERZA EJECUTORIA. EN CASO DE NO ACEPTAR LAS CONDICIONES DEL PRESENTE CONTRATO, NO ESTARÁ AUTORIZADO A UTILIZAR EL PROGRAMA Y DEBERÁ INTERRUMPIR LA INSTALACIÓN O DESINSTALACIÓN, SEGÚN CORRESPONDA.

1 Definiciones

- 1 "Documentación" significa la documentación, especificaciones y contenido de ayuda por escrito que Pioneer normalmente facilita para ayudar en la instalación y utilización del programa.
- 2 "Programa" significa todas y cada una de las partes del software con licencia de Pioneer para su uso según lo estipulado en el presente Contrato.

2 Licencia de programa

- 1 Licencia limitada. Sujeto a las limitaciones del presente Contrato, Pioneer le otorga una licencia limitada, no exclusiva e intransferible (sin derecho a sublicenciar):
 - a Instalar una única copia del programa en la unidad de disco duro de su ordenador, utilizar el programa exclusivamente para fines personales en cumplimiento de lo establecido en el presente Contrato y en la Documentación ("Uso autorizado");
 - b Utilizar la Documentación en beneficio de su Uso autorizado; y
 - c Realizar una copia del programa exclusivamente a efectos de copia de seguridad, siempre y cuando todos los títulos y marcas registradas, derechos de autor y avisos de derechos limitados sean reproducidos en la copia.
- 2 Limitaciones. Usted no podrá copiar ni utilizar el Programa o Documentación salvo en la medida que esté expresamente permitido por el presente Contrato. No podrá ceder, sublicenciar, alquilar, arrendar ni prestar el Programa, ni utilizarlo para formar a terceros, para propiedad comercial u oficina de servicios. Usted no podrá modificar, aplicar ingeniería inversa, descompilar o desensamblar el Programa, ni a través de terceros, salvo en la medida en que lo permita de forma expresa la legislación vigente, y sólo tras haber notificado a Pioneer por escrito de sus actividades previstas. No podrá utilizar el Programa en múltiples procesadores sin el previo consentimiento por escrito de Pioneer.
- 3 Propiedad. Pioneer o su otorgante de licencia se reserva cualquier derecho, título o interés en todas las patentes, derechos de autor, marcas registradas, secretos comerciales y otros derechos de propiedad intelectual del Programa y Documentación, y cualquier obra derivada de los mismos. No podrá adquirir otros derechos, expresa o implícitamente, fuera del alcance de la licencia limitada estipulada en el presente Contrato.
- 4 Soporte excluido. Pioneer no está obligado a ofrecer soporte, mantenimiento, actualizaciones, modificaciones o nuevas publicaciones del Programa o Documentación estipulados en el presente Contrato.

3 Exclusión de garantías

EL PROGRAMA Y LA DOCUMENTACIÓN SE OFRECEN "TAL CUAL" SIN REPRESENTACIONES NI GARANTÍAS, Y USTED ACEPTA UTILIZARLOS BAJO SU PROPIO RIESGO. HASTA EL MÁXIMO GRADO PERMITIDO POR LA LEY, PIONEER RENUNCIA DE FORMA EXPRESA A TODA GARANTÍA DE CUALQUIER CLASE EN RELACIÓN AL PROGRAMA Y DOCUMENTACIÓN, YA SEA DE FORMA EXPRESA, IMPLÍCITA, POR LEY O QUE SURJAN COMO CONSECUENCIA DEL RENDIMIENTO, TRANSACCIÓN O USO COMERCIAL, INCLUYENDO SIN LIMITACIÓN LAS GARANTÍAS DE COMERCIABILIDAD

O IDONEIDAD PARA UN FIN DETERMINADO, PROPÓSITO, CALIDAD SATISFACTORIA, PRECISIÓN, TITULARIDAD O DE NO VIOLACIÓN.

4 Indemnizaciones y recursos ante incumplimiento contractual

Usted acepta que cualquier incumplimiento de las limitaciones del presente Contrato originarán daños irreparables a Pioneer que no podrán verse compensados únicamente con una indemnización por daños y perjuicios. Además de indemnizaciones y otros recursos a los cuales Pioneer pueda tener derecho, usted acepta que Pioneer pueda tomar medidas cautelares para impedir el incumplimiento real, inminente o continuado del presente Contrato.

5 Terminación

Pioneer puede dar por finalizado el presente Contrato en cualquier momento por incumplimiento de una cláusula. Si el presente Contrato queda rescindido, usted dejará de utilizar el Programa, lo eliminará permanentemente del equipo donde esté instalado y destruirá todas las copias del Programa y Documentación que estén en su posesión, y lo confirmará a Pioneer por escrito. Los apartados 2.2, 2.3, 2.4, 3, 4, 5 y 6 seguirán vigentes tras la rescisión del presente Contrato.

6 Términos generales

- 1 Limitaciones de responsabilidad. En ningún caso Pioneer o alguna de sus filiales será responsable en relación al presente Contrato o en cuanto a su contenido, bajo ninguna teoría de responsabilidad, por los daños indirectos, cuantificables, accesorios, consecuentes o punitivos, o daños por pérdida de beneficios, ingresos, negocios, ahorros, datos, uso o gastos de adquisición sustitutiva, incluso si se advirtió de la posibilidad de tales daños o éstos estaban previstos. En ningún caso Pioneer será responsable de aquellos daños que superen los importes abonados por usted a Pioneer o a sus filiales para el Programa. Las partes reconocen que los límites de responsabilidad y la asignación de riesgos del presente Contrato se reflejan en el precio del Programa y constituyen elementos esenciales de la venta entre ambas partes, sin los cuales Pioneer no hubiera ofrecido el Programa ni formalizado el presente Contrato.
- 2 Las limitaciones o exclusiones de la garantía y responsabilidad que se incluyen en el presente Contrato no perjudican ni afectan a sus derechos legales como consumidor y le serán de aplicación sólo en la medida en que dichas limitaciones o exclusiones estén permitidas por la legislación vigente de su territorio.
- 3 Divisibilidad y renuncia. Si se determina que cualquier cláusula del presente Contrato es ilegal, inválida o inaplicable, esa cláusula se aplicará en la medida que sea posible o, en caso de que sea incapaz de ser aplicada, se considerará anulada y eliminada del presente Contrato, y las cláusulas restantes seguirán vigentes y válidas. La renuncia de cualquiera de las partes a los derechos que les correspondieren en virtud del incumplimiento del presente Contrato no se interpretará como una renuncia a ningún otro derecho que les pudiere corresponder en virtud de incumplimientos futuros.
- 4 Sin asignación. Usted no debe asignar, vender, ceder, delegar o hacer un uso distinto del presente Contrato o cualesquiera derechos u obligaciones en relación al mismo, voluntaria o involuntariamente, por efecto de la ley u otra forma, sin el previo consentimiento por escrito de Pioneer. Cualquier supuesta asignación, transferencia o delegación por su parte quedará sin efecto. Sujeto a lo precedente, el presente Contrato será vinculante y redundará en beneficio de las partes y sus respectivos sucesores y designados.
- 5 Indivisibilidad del contrato. El presente Contrato constituye el contrato íntegro entre las partes y reemplaza todos los acuerdos o representaciones anteriores o actuales, orales o escritos, en cuanto al contenido del mismo. El presente Contrato no debe modificarse sin el previo consentimiento por escrito de Pioneer, y ningún documento, uso, costumbre o ley tendrán capacidad para modificar el presente Contrato.
- 6 Usted está de acuerdo con que este Contrato se regulará y constituirá por las leyes de Japón.

Cuidados para los derechos de autor

rekordbox restringe la reproducción y duplicación del contenido de música protegido por derechos de autor.

- Cuando hay datos codificados, etc. para proteger los derechos de autor embebidos en el contenido de música, puede no ser posible utilizar el programa normalmente.
- Cuando el rekordbox detecta datos codificados, etc. para proteger los derechos de autor embebidos en el contenido de música, el proceso (reproducción, lectura, etc.) puede parar.

Las grabaciones que usted ha hecho son para su uso personal y, según las leyes de los derechos de autor, no se pueden usar sin el consentimiento del propietario de tales derechos.

- La música grabada de CD, etc., está protegida por las leyes de los derechos de autor de países individuales, y también por tratados internacionales. La persona que ha grabado la música es la responsable de asegurar que ésta se use legalmente.
- Cuando maneje música descargada de Internet, etc., la persona que la haya descargado será la responsable de asegurar que ésta se use según el contrato concluido con el sitio de la descarga.

Cuidados para la instalación

Lea cuidadosamente "Contrato de Licencia del Software" antes de instalar el rekordbox.

❖ Sistemas operativos compatibles

rekordbox es compatible con los sistemas operativos siguientes:

- Mac OS X (10.4.6 y posterior)
- Windows® 7 Home Premium/Professional/Ultimate
- Windows Vista® Home Basic/Home Premium/Business/Ultimate (SP1 o posterior)
- Windows® XP Home Edition/Professional Edition (SP3 o posterior)
- * rekordbox no es compatible con Windows® XP Professional x64 Edition.

❖ Idiomas compatibles

El CD-ROM incluido contiene programas de instalación y manuales de instrucciones en los 12 idiomas siguientes:

- Inglés, francés, alemán, italiano, holandés, español, portugués, ruso, chino (caracteres simplificados), chino (caracteres tradicionales), coreano y japonés.
- * Cuando se use un sistema operativo en cualquier idioma que no sea uno de los enumerados más arriba, elija [English (Inglés)] durante el proceso de instalación.

❖ Requerimientos del sistema (ambiente de operación mínimo)

Verifique que el ordenador provea el ambiente de operación descrito abajo antes de iniciar la instalación.

CPU	Para Mac OS X	Ordenador Macintosh equipado con un procesador Intel® Core™ Duo (o compatible) a 1,83 GHz o más
	Para Windows® 7, Windows Vista® y Windows® XP	Ordenador compatible con PC/AT equipado con un procesador Intel® Pentium® 4 (o compatible) a 2 GHz o más
Memoria necesaria	RAM de 1 GB o más	
Disco duro	Espacio libre de 250 MB o más (sin incluir espacio para guardar archivos de música, etc.)	
Unidad CD	Unidad de disco óptico en la que se puedan leer discos CD-ROM	
Sonido	Salida de audio a altavoces, auriculares, etc. (aparato de audio interno o externo)	
Conexión a Internet	Para el registro del usuario y obtener información, use un navegador Web compatible con SSL de 128 bits (Safari 2.0 o posterior, Internet Explorer® 6.0 o posterior, etc.).	
Puerto USB	Para transferir archivos de música a un aparato USB se necesita un puerto USB para conectar en él dicho aparato (memoria flash, disco duro, etc.).	
Puerto LAN	Para transferir archivos de música a un reproductor DJ de Pioneer (CDJ-2000, CDJ-900, etc.) se necesita un adaptador Ethernet LAN (puerto RJ45) para comunicarse con el reproductor.	

- La funcionalidad total no está garantizada en todos los ordenadores, ni en los que cumplen con los requerimientos ambientales descritos anteriormente.
- Incluso disponiendo de la capacidad de memoria para el ambiente de operación indicado anteriormente, en los casos descritos a continuación, el software puede que no provea una funcionalidad y un rendimiento completos debido a la falta de memoria. En este caso, tome las medidas necesarias para asegurar que dispone de memoria libre suficiente. Recomendamos añadir memoria extra para lograr un rendimiento estable.
 - Cuando haya muchas pistas que están siendo administradas en la librería rekordbox
 - Cuando se están ejecutando programas residentes y servicios
- Dependiendo de la configuración de la alimentación del ordenador y otros factores, la capacidad de procesamiento de la CPU y el disco duro pueden no ser suficientes. Cuando use ordenadores portátiles en particular, mantenga siempre conectada la alimentación de CA y ajuste la configuración de los ordenadores para sacar el máximo rendimiento cuando use el rekordbox.
- Note que pueden producirse problemas con la funcionalidad del rekordbox dependiendo de los otros software usados en su ordenador.

Instalación rekordbox

Lea atentamente el "Cuidados para la instalación" antes de la instalación rekordbox.

❖ Procedimiento de instalación (Macintosh)

- Para instalar y desinstalar rekordbox se necesita autorización del administrador del ordenador. Tenga listos el nombre y la contraseña del administrador de su ordenador.

1 Cuando se inserta el CD-ROM incluido en la unidad CD del ordenador, la unidad CD se abre en la pantalla. Haga doble clic en el icono [CD_menu.app].

- Si la unidad CD no se abre en la pantalla cuando se inserta el CD-ROM, use Finder para abrir la unidad CD y luego haga doble clic en el icono [CD_menu.app].

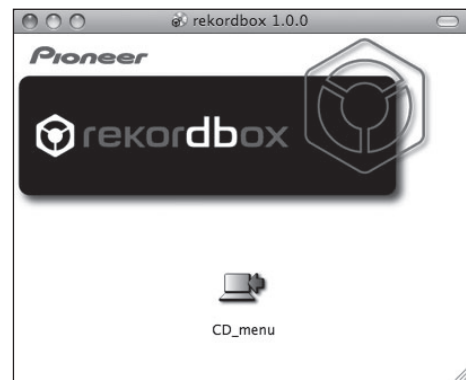

2 Cuando se visualiza el menú del CD-ROM, seleccione [rekordbox: Instale el software de gestión musical], y luego haga clic en [Iniciar].

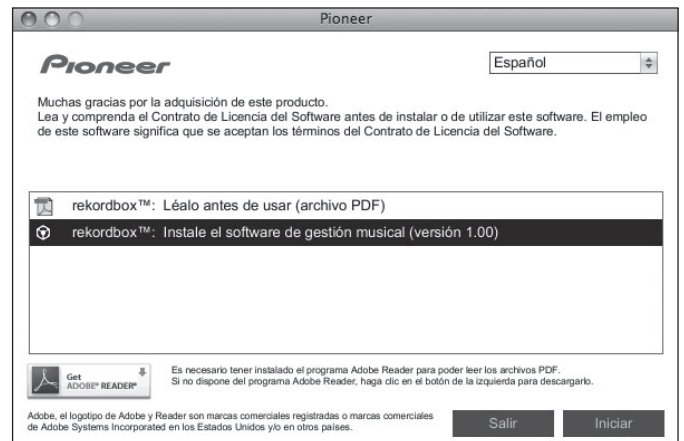

Para cerrar el menú CD-ROM, haga clic en [Salir].

3 Instale rekordbox siguiendo las instrucciones de la pantalla. Una vez completada la instalación del rekordbox, los manuales de instrucciones se pueden abrir desde el menú [Ayuda] del rekordbox.

❖ Procedimiento de instalación (Windows)

- Para instalar y desinstalar rekordbox se necesita autorización del administrador del ordenador. Inicie la sesión como el usuario registrado como administrador del ordenador antes de instalar el rekordbox.

1 Inserte el CD-ROM incluido en la unidad de CD del ordenador. El menú del CD-ROM se visualiza.

- Si el menú del CD-ROM no aparece cuando se inserta el CD-ROM, abra la unidad de CD desde [Equipo (o Mi PC)] en el menú [Iniciar], y luego haga doble clic en el icono [CD_menu.exe].

2 Cuando se visualiza el menú del CD-ROM, seleccione [rekordbox: Instale el software de gestión musical], y luego haga clic en [Iniciar].

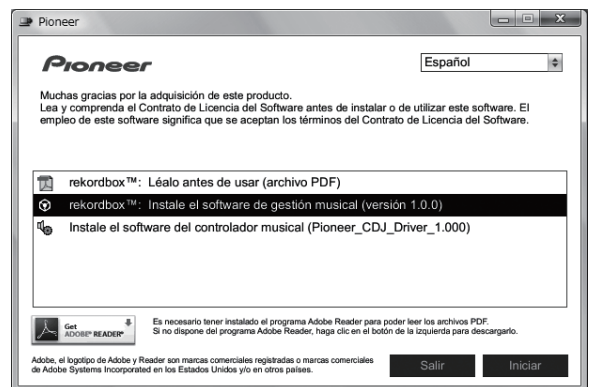

Para cerrar el menú CD-ROM, haga clic en [Salir].

3 Instale rekordbox siguiendo las instrucciones de la pantalla. Una vez completada la instalación del rekordbox, los manuales de instrucciones se pueden abrir desde el menú [Ayuda] del rekordbox.

- Para detener la instalación, haga clic en [Cancelar].

Uso del sitio de asistencia

Antes de preguntar acerca de las operaciones y la asistencia técnica del rekordbox, consulte el manual de instrucciones del rekordbox y lea atentamente las preguntas más frecuentes publicadas en el sitio de asistencia del rekordbox.

<Sitio de asistencia para rekordbox>

<http://www.prodjnet.com/rekordbox/support/>

- Para poder hacer preguntas acerca del rekordbox, necesita registrarse de antemano como usuario en el sitio de asistencia del rekordbox.
- Necesita introducir le clave de la licencia para registrarse como usuario. Tenga preparada la clave de la licencia. Además, no se olvide del nombre para el inicio de sesión (su dirección de correo electrónico) y la contraseña especificada para su registro de usuario, así como también la clave de la licencia.
- Pioneer Corporation recoge su información personal con los propósitos siguientes:
 - 1 Proveer asistencia al cliente relacionada con su producto adquirido
 - 2 Informarle por correo electrónico de asuntos relacionados con el producto y enviarle información de acontecimientos
 - 3 Reflejar sus opiniones, recogidas en sondeos, en la planificación de productos
 - Su información personal se mantendrá estrictamente confidencial, cumpliendo así la política de privacidad establecida por nuestra compañía.
 - Puede informarse de nuestra política de privacidad en el sitio de asistencia para el rekordbox.
- Cuando haga alguna pregunta acerca del rekordbox, no olvide enviarnos la información del nombre del modelo, las especificaciones (unidad de procesamiento central, capacidad de memoria y aparatos periféricos conectados), y la versión del sistema operativo de su ordenador, así como una descripción específica del fallo del sistema.
 - Para preguntar acerca de la configuración de su ordenador con aparatos periféricos que no sean de nuestra marca y la asistencia técnica correspondiente, póngase en contacto con cada fabricante o concesionario.
- El rekordbox está sujeto a mejoras para perfeccionar su funcionamiento y rendimiento. El programa de mejoras se puede descargar del sitio de asistencia. Le recomendamos encarecidamente que actualice su software con frecuencia para que su sistema disponga siempre de las actualizaciones más recientes.

Acerca del software controlador

Este software controlador es un controlador ASIO exclusivo que se usa para enviar señales de audio desde el ordenador. Para usar el CDJ-2000 conectado a un ordenador en el que se ha instalado Windows, instale de antemano el software controlador en el ordenador.

Cuando use un ordenador que tenga instalado el sistema operativo MAC, use el software controlador estándar del sistema operativo.

Contrato de Licencia del Software

Lea cuidadosamente las disposiciones del Contrato de Licencia del Software (la página 23) antes de instalar o usar el software controlador. Usar el software controlador implica que usted está de acuerdo con el Contrato de Licencia del Software.

Cuidados para la instalación

- Antes de instalar el software controlador asegúrese de apagar esta unidad y desconectar el cable USB de esta unidad y de su ordenador.
- Si conecta esta unidad a su ordenador sin instalar primero el software controlador puede que se produzca un error en su ordenador dependiendo del ambiente del sistema.
- Si ha interrumpido el proceso de instalación mientras éste se ejecutaba, empiece de nuevo desde el principio siguiendo el procedimiento siguiente.
- Lea cuidadosamente las disposiciones del Contrato de Licencia del Software antes de instalar el software controlador para uso exclusivo con esta unidad.
- Antes de instalar el software controlador, termine de ejecutar todos los demás programas en su ordenador.
- El software controlador es compatible con los sistemas operativos siguientes.
 - Windows® 7 Home Premium/Professional/Ultimate
 - Windows Vista® Home Basic/Home Premium/Business/Ultimate (SP1 o posterior)
 - Windows® XP Home Edition/Professional Edition (SP3 o posterior)
 Cuando se usa una versión de 64 bits de Windows® 7 o Windows Vista®, sólo se pueden usar aplicaciones de 32 bits. Windows® XP Professional x64 Edition no es compatible.
- El CD-ROM incluido contiene programas de instalación en los 12 idiomas siguientes. Inglés, francés, alemán, italiano, holandés, español, portugués, ruso, chino simplificado, chino tradicional, coreano y japonés. Si el idioma de su sistema operativo no es uno de los listados más arriba, seleccione **[English (Inglés)]** siguiendo las instrucciones de la pantalla.

Instalación del software controlador

- Lea cuidadosamente "Cuidados para la instalación" antes de instalar el software controlador.
- Para instalar o desinstalar el software controlador necesitará la autorización del administrador de su ordenador. Inicie la sesión como el administrador de su ordenador antes de proseguir con la instalación.

1 Inserte el CD-ROM incluido en la unidad de CD del ordenador.

El menú del CD-ROM se visualiza.

- Si el menú del CD-ROM no aparece cuando se inserta el CD-ROM, abra la unidad de CD desde **[Equipo (o Mi PC)]** en el menú **[Iniciar]**, y luego haga doble clic en el icono **[CD_menu.exe]**.

2 Cuando se visualiza el menú del CD-ROM, seleccione **[Instale el software del controlador musical]**, y luego haga clic en **[Iniciar]**.

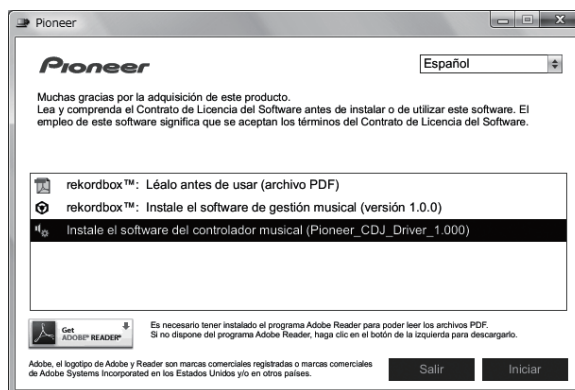

Para cerrar el menú CD-ROM, haga clic en **[Salir]**.

3 Siga con la instalación según las instrucciones de la pantalla.

Si aparece **[Seguridad de Windows]** en la pantalla mientras se realiza la instalación, haga clic en **[Instalar este software de controlador de todas formas]** y continúe con la instalación.

- Cuando lo instale en Windows XP. Si aparece **[Instalación de hardware]** en la pantalla mientras se realiza la instalación, haga clic en **[Continuar]** y continúe con la instalación.
- Cuando termina la instalación del programa aparece un mensaje de terminación.

Conexión del CDJ-2000 y un ordenador

1 Conecte esta unidad a su ordenador con un cable USB.

2 Pulse **[POWER]**.

Conecte la alimentación de esta unidad.

- El mensaje **[Instalando software de controlador de dispositivo]** puede aparecer cuando se conecta el CDJ-2000 al ordenador por primera vez o cuando se reconecta al puerto USB del ordenador. Espere a que aparezca el mensaje **[Los dispositivos están listos para usarse]**.
- Cuando lo instale en Windows XP
 - **[¿Desea que Windows se conecte a Windows Update para buscar el software?]** puede aparecer durante la instalación. Seleccione **[No por el momento]** y haga clic en **[Siguiente]** para continuar la instalación.
 - **[¿Qué desea que haga el asistente?]** puede aparecer durante la instalación. Seleccione **[Instalar automáticamente el software (recomendado)]** y haga clic en **[Siguiente]** para continuar la instalación.
 - Si aparece **[Instalación de hardware]** en la pantalla mientras se realiza la instalación, haga clic en **[Continuar]** y continúe con la instalación.

Ajuste del tamaño de la memoria intermedia (Windows)

Esta unidad funciona como un aparato de audio conforme a las normas ASIO.

- Si está ejecutándose una aplicación usando esta unidad como aparato de audio predeterminado (software de DJ, etc.), salga de esa aplicación antes de ajustar la capacidad de la memoria intermedia.

Haga clic en el menú **[Iniciar]** de Windows > **[Todos los programas]** > **[Pioneer]** > **[Pioneer CDJ]** > **[Utilidad de configuración ASIO del Pioneer CDJ]**.

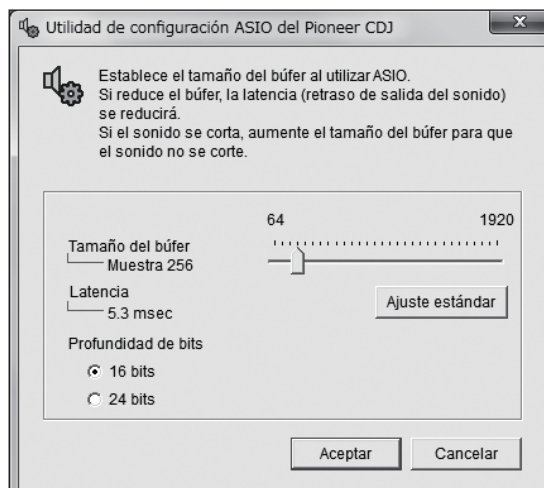

- Una memoria intermedia lo suficientemente grande reduce la posibilidad de que se pierda sonido (interrupción de sonido) pero aumenta el retardo de transmisión de la señal de audio (latencia).
- Para el número de bit, especifique la profundidad de bits durante la reproducción ASIO.
- Para especificar "24 bits" para el número de bit, el firmware deberá actualizarse a la versión 3 o posterior.

Verificación de la versión del software controlador

Haga clic en el menú [Iniciar] de Windows >[Todos los programas] >[Pioneer]>[Pioneer CDJ]>[Utilidad de visualización de la versión del Pioneer CDJ].

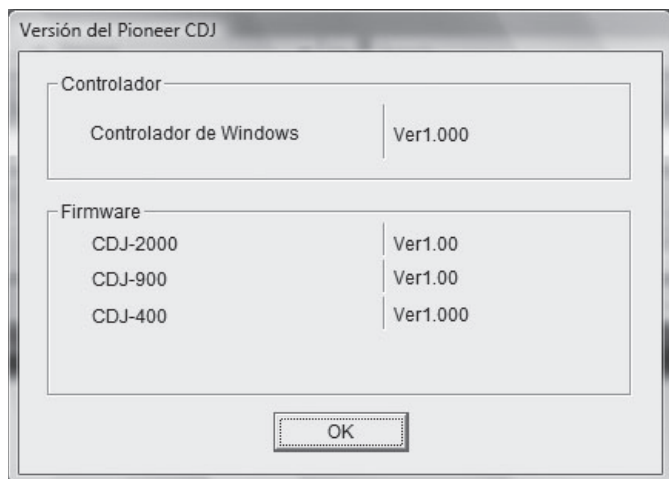

- Puede verificar la versión del firmware de esta unidad en la pantalla.
- La versión de firmware no se visualiza cuando el CDJ-2000 no está conectado al ordenador o cuando el CDJ-2000 y el ordenador no se comunican bien.

Verificación de la información más reciente en el software controlador

Visite nuestro sitio web indicado abajo para conocer la información más reciente del software controlador que se va a usar exclusivamente con esta unidad.
<http://www.prodjnet.com/support/>

Uso de otras marcas de software de DJ

Operación del software DJ mediante interfaz MIDI

El CDJ-2000 envía también los datos de operación para los botones y diales en el formato MIDI. Si conecta un ordenador con un software DJ compatible con MIDI incorporado a través de un cable USB, usted podrá utilizar el software DJ en esta unidad. El sonido de los archivos de música que se reproducen en el ordenador también puede salir del CDJ-2000.

Antes de usar el CDJ-2000 como un aparato de audio, instale el software de controlador en el ordenador (la página 25). Además, el CDJ-2000 deberá seleccionarse en los ajustes del software de DJ. Para conocer detalles, vea el manual de instrucciones del Software DJ.

1 Conecte el puerto USB de esta unidad a su ordenador.

Para conocer instrucciones de conexión, vea *Uso de otras marcas de software de DJ* en la página 13.

2 Pulse [BROWSE] y luego pulse [LINK].

[Control Mode] y [USB-MIDI] aparecen en la pantalla de menú.

3 Seleccione [Control Mode] e introdúzcalo.

Se visualiza la pantalla de conexión.

4 Seleccione [USB-MIDI] e introdúzcalo.

El CDJ-2000 cambia al modo de control.

5 Inicie el software DJ.

La comunicación con el software DJ empieza.

- El software DJ del ordenador se puede operar usando los botones y el selector giratorio del CDJ-2000.
- Puede que no sea posible usar algunos botones para utilizar el software DJ.
- El modo de control se cancela cuando se carga una pista en el CDJ-2000.
- Para enviar mensajes por el CDJ-2000, vea *Lista de mensajes MIDI*.

❖ Cambio de la configuración de canal MIDI

1 Pulse [MENU/UTILITY] durante más de 1 segundo.

La pantalla de utilidad aparece.

2 Seleccione [MIDI CHANNEL] e introdúzcalo.

3 Gire el selector giratorio.

Seleccione el canal MIDI y cambie la configuración. Se puede seleccionar entre 1 – 16.

4 Pulse el selector giratorio para introducir.

5 Pulse [MENU/UTILITY].

La pantalla anterior reaparece.

❖ Lista de mensajes MIDI

Nombre de interruptor	Tipo de interruptor	Mensajes MIDI			Notas
		MSB			
JOG (TOUCH)	—	Bn	10	dd	Un valor lineal correspondiente a la velocidad, desde parada a 4X: 64 para parada, 65 (0,06X) – 127 (4X) en el sentido de avance, 63 (0,06X) – 0 (4X) en el sentido de retroceso.
TEMPO SLIDER	VR	Bn	1D	dd	0 – 127, 0 en el lado –, 127 en el lado +
TOUCH/BRAKE	VR	Bn	1E	dd	0 – 127, 0 (mín.) en el lado izquierdo, 127 (máx.) en el lado derecho
RELEASE/START	VR	Bn	1F	dd	0 – 127, 0 (mín.) en el lado izquierdo, 127 (máx.) en el lado derecho
JOG RING	—	Bn	30	dd	Un valor lineal correspondiente a la velocidad de 0,5X a 4X: 64 cuando se para (menos de 0,49X), 65 (0,5X) a 127 (4X) en el sentido de avance, 63 (0,5X) a 0 (4X) en el sentido de retroceso.
ENCODER	Controlador de aplicación general	Bn	4F	dd	98 – 127, 1 – 30 Se envía la diferencia con la cuenta de la vez anterior ($\pm 1 - \pm 30$) Cuando es más de ± 30 , se establece en ± 30
PLAY/PAUSE	Interruptor	9n	00	dd	OFF=0, ON=127
CUE	Interruptor	9n	01	dd	OFF=0, ON=127
SEARCH FWD	Interruptor	9n	02	dd	OFF=0, ON=127
SEARCH REV	Interruptor	9n	03	dd	OFF=0, ON=127
TRACK SEARCH NEXT	Interruptor	9n	04	dd	OFF=0, ON=127
TRACK SEARCH REV	Interruptor	9n	05	dd	OFF=0, ON=127
LOOP IN	Interruptor	9n	06	dd	OFF=0, ON=127
LOOP OUT	Interruptor	9n	07	dd	OFF=0, ON=127
RELOOP	Interruptor	9n	08	dd	OFF=0, ON=127
MEMORY	Interruptor	9n	0A	dd	OFF=0, ON=127
CALL NEXT	Interruptor	9n	0B	dd	OFF=0, ON=127
CALL PREV	Interruptor	9n	0C	dd	OFF=0, ON=127
DELETE	Interruptor	9n	0D	dd	OFF=0, ON=127
TIME/A.CUE	Interruptor	9n	0E	dd	OFF=0, ON=127
TEMPO RANGE	Interruptor	9n	10	dd	OFF=0, ON=127
MASTER TEMPO	Interruptor	9n	11	dd	OFF=0, ON=127
JOG MODE	Interruptor	9n	12	dd	OFF=0, ON=127
HOT CUE A	Interruptor	9n	18	dd	OFF=0, ON=127
HOT CUE B	Interruptor	9n	19	dd	OFF=0, ON=127
HOT CUE C	Interruptor	9n	1A	dd	OFF=0, ON=127
HOT CUE REC/ CALL	Interruptor	9n	1C	dd	OFF=0, ON=127
TEMPO RESET	Interruptor	9n	1D	dd	OFF=0, ON=127
JOG TOUCH	Interruptor	9n	20	dd	OFF=0, ON=127
REVERSE	Interruptor	9n	21	dd	OFF=0, ON=127
4 BEAT LOOP	—	9n	2A	dd	OFF=0, ON=127
EJECT	Interruptor	9n	2F	dd	OFF=0, ON=127
TAG TRACK	Interruptor	9n	30	dd	OFF=0, ON=127
BACK	Interruptor	9n	32	dd	OFF=0, ON=127
ENCODER PUSH	Interruptor	9n	33	dd	OFF=0, ON=127
NEEDLE	Sensor de toque	Bn	1C	dd	OFF = Datos de posición de izquierda a derecha 0 1 a 127

n es el número de canal.

Información adicional

Solución de problemas

- La operación incorrecta se confunde a menudo con un problema o un fallo de funcionamiento. Si piensa que algo funciona mal con este componente, compruebe los puntos de abajo. Algunas veces, el problema puede estar en otro componente. Inspeccione los otros componentes y los aparatos eléctricos que esté utilizando. Si no se puede corregir el problema después de comprobar los elementos de abajo, pida al servicio de Pioneer autorizado más cercano o a su concesionario que realice el trabajo de reparación.
- El CDJ-2000 puede no funcionar bien debido a causas externas como la electricidad estática. Si pasa esto, el funcionamiento normal se puede restablecer algunas veces desconectando la alimentación, esperando a que el disco se pare completamente y conectando de nuevo la alimentación.
- Los discos CD-R/-RW, DVD-R/-RW, DVD+R/+RW y los discos de doble capa DVD±R no finalizados (discos parciales) no se pueden reproducir en el CDJ-2000.
- Los discos de formas irregulares que no sean los discos de 12 cm estándar no se pueden reproducir en el CDJ-2000 (intentar reproducirlos causará daños o accidentes).
- Los BPM medidos por el CDJ-2000 pueden ser diferentes de los BPM indicados en el disco o los indicados por un mezclador DJ de Pioneer, etc. Esto se debe a los diferentes métodos usados para medir los BPM, y no es ningún fallo de funcionamiento.

Problema	Verificación	Remedio
No se puede expulsar el disco.	¿Está [UNLOCK/LOCK] en [LOCK]?	Pulse [PLAY/PAUSE▶/II] para poner el modo de pausa y luego pulse [DISC EJECT▲].
	—	Ponga [UNLOCK/LOCK] en [UNLOCK] y luego pulse [DISC EJECT▲].
	—	Si no funciona el botón [DISC EJECT▲], inserte el pasador en el agujero de inserción del pasador de expulsión a la fuerza para expulsar el disco.
La reproducción no empieza cuando se carga el disco.	¿Se puede reproducir el disco o archivo?	Vea <i>Discos/archivos reproducibles en el CDJ-2000</i> en la página 6.
	¿Está activada la función cue automático?	Pulse [AUTO CUE] durante un mínimo de 1 segundo para cancelar la función cue automático.
No se puede reproducir un archivo.	¿Está protegido el archivo por derechos de autor (por DRM)?	Los archivos protegidos por derechos de autor no se pueden reproducir.
No se produce sonido, o éste está distorsionado o tiene ruido.	¿Está utilizando bien el mezclador DJ conectado?	Verifique el funcionamiento del mezclador DJ.
	¿Está el CDJ-2000 cerca de un TV?	Apague el TV o instale el CDJ-2000 y el TV alejados el uno del otro.
Se produce un ruido alto o se detiene la reproducción con cierto disco.	¿Está rayado el disco?	Los discos rayados no se pueden reproducir.
	¿Está sucio el disco?	Quite la suciedad del disco (la página 29).
La información de archivo no se visualiza bien.	¿Está bien ajustado [LANGUAGE]?	Ponga [LANGUAGE] en el idioma apropiado.
	¿No es compatible con el CDJ-2000 la información grabada en un idioma?	Cuando se crean archivos usando el software DJ, etc., grabe la información en un idioma compatible con el CDJ-2000.
La búsqueda de pistas tarda demasiado tiempo.	¿Está activada la función cue automático?	La búsqueda de pistas puede tardar algo cuando éstas tienen secciones de silencio largas entre ellas.
	—	Si no se puede hacer la búsqueda dentro de 10 segundos se establece un punto cue al comienzo de la pista.
La función de retroceso de cue no funciona.	¿Está establecido el punto cue?	Establezca el punto cue (la página 15).
La función de reproducción de bucle no funciona.	¿Está establecido el punto cue?	Establezca el punto cue (la página 15).
La configuración no se guarda en la memoria.	¿Se ha desconectado la alimentación directamente después de cambiar la configuración?	Después de cambiar la configuración, espere un mínimo de 10 segundos antes de desconectar la alimentación.
No se reconoce el aparato USB.	¿Está bien conectado el aparato USB?	Conecte el aparato firmemente (hasta el fondo).
	¿Está el aparato USB conectado a través de un concentrador USB?	No se pueden usar concentradores USB.
	¿Es el aparato USB compatible con el CDJ-2000?	Este reproductor sólo soporta aparatos de la clase de almacenamiento en masa USB.
	—	Este reproductor soporta memorias flash portátiles y aparatos de reproducción de audio digital.
	¿Es el formato de archivo compatible con el CDJ-2000?	Verifique el formato de archivo del aparato USB conectado. Para los formatos de archivo compatibles con el CDJ-2000, vea <i>Acerca de los aparatos USB</i> en la página 8.
	—	Desconecte la alimentación y vuelva a conectarla.
Los puntos cue o los bucles de las pistas grabadas en tarjetas de memoria SD/aparatos USB no se guardan en la memoria.	¿Hay suficiente espacio libre en la tarjeta de memoria SD/aparato USB?	En las tarjetas de memoria SD/aparatos USB se puede guardar un máximo de 100 cues y puntos de bucle por disco (10 por pista para otros medios que no sean discos). Si intenta sobrepasar el límite de puntos se visualiza [POINT FULL] y los puntos no se pueden grabar.
	—	Si la tarjeta de memoria SD está protegida contra la escritura se visualiza [CARD PROTECTED] y los puntos no se pueden grabar.
	—	Si no hay suficiente espacio libre en el aparato USB, o si el aparato está protegido contra la escritura, se visualiza [USB FULL] y los puntos no se pueden grabar.
Los puntos cue o los bucles de las pistas grabadas en tarjetas de memoria SD/aparatos USB no se guardan en la memoria.	¿Se ha retirado bien la tarjeta de memoria SD/aparato USB?	Los puntos pueden no visualizarse si la tarjeta de memoria SD/aparato USB se retira sin realizar el procedimiento de parada apropiado o si la alimentación del CDJ-2000 está desconectada.
La visualización de la dirección de reproducción no se visualiza en el modo de tiempo restante.	—	Cuando se reproducen archivos grabados en VBR, puede que el aparato no detecte inmediatamente la duración de la pista y que se necesite algo de tiempo para que aparezca la visualización de la dirección de reproducción.
Se necesita tiempo para leer las tarjetas de memoria SD/aparatos USB (unidades de memoria flash y discos duros).	¿Hay un número grande de carpetas o archivos grabado en la tarjeta de memoria SD/aparato USB?	Cuando haya muchas carpetas o archivos se necesitará algo de tiempo para hacer la carga.
	¿Hay otros archivos que no son de música grabados en la tarjeta de memoria SD/aparato USB?	Cuando se graban en carpetas archivos que no son de música también se necesita tiempo para leerlos. No guarde archivos o carpetas que no sean de música en el aparato USB.
El examen de librería no es posible.	¿Está cargado un medio en el que se ha grabado información de librería?	El modo de examen de librería sólo se establece cuando se cargan medios en los que se ha grabado información de librería. Cuando se carga un medio en el que no se ha grabado información de librería se establece el modo de examen de carpeta.

Problema	Verificación	Remedio
[HISTORY] no se visualiza.	¿Está cargada una tarjeta de memoria SD/aparato USB?	La función [HISTORY] sólo se puede usar para reproductores DJ en los que se ha cargado una tarjeta de memoria SD/aparato USB.
No se visualiza nada.	¿Está activada la función de administración de alimentación?	El CDJ-2000 sale de fábrica con la función de administración de la alimentación activada. Si no quiere usar la función de administración de la alimentación, ponga [AUTO STANDBY] en [OFF]. (la página 22)
PRO DJ LINK no funciona bien.	¿Están bien puestos los números del reproductor?	Ponga [PLAYER No.] en [AUTO] o en otro número diferente del que está actualmente puesto. (la página 22)
	¿Está bien conectado el cable LAN?	Conecte bien el cable LAN al terminal [LINK].
	¿Está conectada la alimentación del concentrador de conmutación?	Conecte la alimentación del concentrador de conmutación.
	¿Está un aparato innecesario conectado al concentrador de conmutación?	Desconecte el aparato innecesario del concentrador de conmutación.

Acerca de la pantalla de cristal líquido

- En la pantalla de cristal líquido pueden aparecer pequeños puntos negros o brillantes. Éste es un fenómeno inherente a las pantallas de cristal líquido y no es ningún fallo de funcionamiento.
- La pantalla de cristal líquido puede oscurecerse cuando se usa en lugares fríos o mientras se conecta la alimentación del CDJ-2000. Tardará un poco de tiempo en alcanzar su brillo normal.
- Cuando la pantalla de cristal líquido se exponga a luz solar directa, la luz se reflejará en ella y será difícil ver. Tape la luz solar directa.

Mensaje de error

Cuando el CDJ-2000 no funciona normalmente aparece un código de error en la pantalla. Tome las medidas necesarias consultando la tabla de abajo. Si se visualiza un código de error que no se indica en la tabla de abajo, o si el mismo código de error aparece después de tomar la medida indicada, póngase en contacto con la tienda donde compró el aparato o con el centro de servicio de Pioneer más cercano.

Código de error	Tipo de error	Descripción del error	Causa y medidas a tomar
E-7201	TOC READ ERROR	No se pueden leer los datos del TOC.	<ul style="list-style-type: none"> • El disco está agrietado. → Reemplace el disco. • El disco está sucio. → Limpie el disco. • Si la operación en normal con otros discos, el problema está en el disco.
E-8301 E-8302 E-8303	PLAYER ERROR (XXXX)	Se carga un disco que no se puede reproducir normalmente.	El formato está equivocado. → Emplee archivos de música que estén en el formato correcto.
E-8304	DECODE ERROR	Se cargan archivos de música que no se puede reproducir normalmente.	No elimine esa pista de la tarjeta de memoria SD/aparato USB y no se puede reproducir.
E-8305	DATA FORMAT ERROR	La pista grabada en la librería, la lista de reproducción, etc., ha sido eliminada de la tarjeta de memoria SD/aparato USB y no se puede reproducir.	Visualizado cuando la operación del mecanismo no termina dentro del tiempo especificado.
E-8306	NO FILE	Error mecánico (final de intervalo) durante la carga o expulsión de un disco.	
E-9101	MECHANICAL TIME OUT		

Lista de iconos visualizados en la sección de la pantalla de la unidad principal

	Género		Número de reproductor (1 - 4)		Disco		Tipo de archivo		Frecuencia de muestreo
	Artista		Registrado en lista de fichas		Etiqueta		Año		Comentario
	Álbum		Tempo (BPM)		Tecla		Nombre de remezclador		WAIT
	Nombre de pista/archivo		Color		Velocidad de bits		Artista original		rekordbox
	Lista de reproducción HISTORY		Lista de bancos de hot cue		USB		Reproducción		Búsqueda
	Clasificación		SD		Abrir carpeta		Cuenta de reproducción DJ		
	Tiempo		Ordenador		Cerrar carpeta		Librería de fechas añadida		

Cuidados para el uso

Acerca de la condensación

En invierno pueden formarse gotas de agua (condensación) dentro de la unidad (en las partes de funcionamiento o en la lente), por ejemplo, si ésta se pasa de un lugar frío a otro caliente o si la temperatura de la habitación donde está instalada la unidad aumenta repentinamente (empleando una calefacción, etc.). La unidad no funcionará correctamente o no funcionará en absoluto con condensación en su interior. Deje la unidad a la temperatura ambiental de la habitación durante 1 ó 2 horas (aunque este tiempo depende de las condiciones de la condensación) sin conectar su alimentación. Las gotas de agua se evaporarán y la unidad podrá reproducir. La condensación también se puede producir en verano si la unidad se expone a la salida directa de aire procedente de un acondicionador de aire, etc. Si pasa esto, ponga la unidad en una posición diferente.

Limpeza de la lente

La lente del reproductor no debería ensuciarse en el uso normal, pero si por alguna razón hay un fallo en su funcionamiento debido a polvo o suciedad, contacte con el centro de servicio autorizado por Pioneer más cercano. Aunque se encuentran a la venta limpiadores de lentes para reproductores, no recomendamos utilizarlos porque podrían dañar la lente.

Manejo de los discos

Conservación

- Ponga siempre los discos en sus cajas y guárdelos verticalmente, evitando el calor, los lugares húmedos, los lugares expuestos a la luz solar directa y los lugares sumamente fríos.
- Asegúrese de leer los avisos incluidos con el disco.

Limpeza de discos

- Los discos pueden no reproducirse si tienen huellas dactilares o polvo. En este caso, use un paño de limpieza, etc., para pasarlo suavemente por el disco, desde el interior hacia el exterior. No use paños de limpieza sucios.



- No use bencina, diluyente u otros productos químicos volátiles. No use tampoco aerosoles de discos de vinilo ni productos antiestáticos.
- Para la suciedad difícil de quitar, ponga un poco de agua en un paño blando, escúrralo bien, páselo por el reproductor para limpiarlo y finalmente pase un paño seco para quitar la humedad.
- No use discos dañados (agrietados o deformados).
- No deje que la superficie de las señales del disco se raye o ensucie.
- No ponga dos discos juntos en la bandeja del disco, uno sobre el otro.
- No pegue trozos de papel pegatinas en los discos. Si lo hace podrían deformarse los discos siendo imposible reproducirlos. Note también que los discos de alquiler tienen a menudo etiquetas pegadas, y que la cola de las etiquetas puede salir al exterior. Verifique que no haya cola alrededor de los bordes de tales etiquetas antes de usar discos de alquiler.

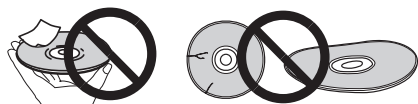

Acerca de los discos de formas especiales

Los discos de formas especiales (en forma de corazón, hexagonales, etc.) no se pueden reproducir en este reproductor. No intente reproducir tales discos porque podrían dañar el reproductor.



Acerca de la condensación en los discos

En la superficie de los discos, si éstos se pasan de un lugar frío (especialmente en invierno) a una habitación caliente, pueden formarse gotas de agua (condensación). Los discos pueden que no se reproduzcan normalmente si tienen condensación. Quite cuidadosamente las gotas de agua de la superficie del disco antes de cargarlo.

Descargo de responsabilidad

- Pioneer y rekordbox son marcas de fábrica o marcas registradas de Pioneer Corporation.
- Microsoft®, Windows Vista®, Windows® e Internet Explorer® son marcas registradas o marcas de fábrica de Microsoft Corporation en los Estados Unidos y en otros países.
- Apple, Macintosh, Mac OS, Safari, iTunes y Finder son marcas registradas de Apple Inc. en los Estados Unidos y en otros países.
- Pentium es una marca registrada de Intel Corporation.
- Adobe y Reader son marcas registradas o marcas de fábrica de Adobe Systems Incorporated en los Estados Unidos y/o en otros países.
- ASIO es una marca de fábrica de Steinberg Media Technologies GmbH.
- El logotipo SD es una marca de fábrica.



- El logotipo SDHC es una marca de fábrica.



Los nombres de compañías y productos mencionados aquí son marcas de fábrica de sus respectivos propietarios.

Este producto cuenta con licencia para ser usado sin fines de lucro. Este producto no tiene licencia para ser usado con fines comerciales (con fines de lucro) como, por ejemplo, en emisiones (terrestres, por satélite, por cable u otros tipos de emisiones), streaming en Internet, Intranet (un red corporativa) u otros tipos de redes, ni para distribuir información electrónica (servicio de distribución de música digital en línea). Para tales usos necesita adquirir las licencias correspondientes. Para conocer detalles, visite <http://www.mp3licensing.com>.



Fraunhofer Institut
Integrierte Schaltungen

La tecnología de compresión de audio para MP3 se ofrece bajo licencia de Fraunhofer IIS y Thomson Multimedia.

Especificaciones

Requisitos de potencia..... CA 110 V a 240 V, 50 Hz/60 Hz
Consumo de energía28 W
Consumo de energía (modo de espera)0,4 W
Peso de la unidad principal 4,6 kg
Dimensiones externas.....320 mm (An) × 106,4 mm (Al) × 405,7 mm (Pr)
Temperatura de funcionamiento tolerable..... +5 °C a +35 °C
Humedad de funcionamiento tolerable..... 5 % a 85 % (sin condensación)

Salida de audio analógico (AUDIO OUT L/R)

Terminal de salidaTerminal RCA
Nivel de salida 2,0 Vrms (1 kHz)
Respuesta de frecuencia 4 Hz a 20 kHz
Relación señal/ruido115 dB
Distorsión armónica total 0,0018 %

Salida de audio digital (DIGITAL OUT)

Terminal de salidaTerminal RCA
Tipo de salida Digital coaxial (S/PDIF)
Nivel de salida 0,5 Vp-p (75 Ω)
Formato de salida44,1 kHz, 24 bits/16 bits

Sección descendente de USB (USB)

Puerto..... Tipo A
Alimentación 5 V/500 mA o menos

Sección ascendente de USB (USB)

Puerto..... Tipo B

LAN (PRO DJ LINK)

Clasificación.....100Base-TX

Salida de control (CONTROL)

Puerto..... Minitoma

Sección de tarjeta de memoria SD

Sistema de archivosCumple con "SD Specifications Part 2 File System Specification Version 2.00"

Capacidad máxima de memoria32 GB

Pantalla principal

Tipo de pantallaPantalla de cristal líquido TFT de matriz activa (LCD)
Tamaño de pantalla.....6,1 pulgadas, anchura
Idiomas disponibles 18 idiomas

- Los artículos relacionados con las reparaciones gratis, etc., indicados en la garantía no se aplican al software de administración de música del rekordbox. Antes de instalar o usar el rekordbox, lea atentamente los artículos de *Contrato de Licencia del Software* en la página 23.
- Las especificaciones y diseño de este producto están sujetos a cambios sin previo aviso.
- Publicado por Pioneer Corporation. Copyright © 2009 Pioneer Corporation. Todos los derechos reservados.

承蒙惠顧本先鋒產品，甚表示感謝。

務請通讀本操作手冊，以便您掌握如何正確地使用此機器。當您讀完本說明書後，請把它妥善保存好，以備今後查用。

在某些國家和地區，電源插頭或插座的形狀可能與文中插圖所示的形狀有所差異。但是，本機的連接和操作方法是相同的。 K015 CHH

重要



等邊三角形內帶有箭頭的閃電符號旨在引起用戶警惕，因本產品機殼內有無絕緣“危險電壓”，可能很大程度造成觸電的危險。

注意
為避免觸電危險，請勿拆卸蓋子（或背面板）。機內沒有可供用戶自行修理的零部件。維修事宜交由有資格的維修人員進行。



等邊三角形內的感嘆號旨在提醒用戶注意本機附帶的資料中有關操作和維護（修理）的重要說明。

D3-4-2-1-1_ChH

注意

本產品為第一級雷射產品，依雷射產品的安全性規範 IEC 60825-1:2007。

第一級雷射產品

D58-5-2-2a_A1_Zhtw

使用本產品時，請確認裝置底部是否有顯示安全資訊。

操作環境

操作環境溫度與溼度：

+5 °C 至 +35 °C (+41 °F 至 +95 °F)；小於85 %RH（勿堵塞冷卻孔）

請勿在通風不良處、暴露於高溼度或陽光直射（或強烈的人造光源）的場所安裝本機。

D3-4-2-1-7c*_A1_Zhtw

注意

本機POWER開關不完全將電源自交流電插座切斷。因電源線為本機主要電源切斷裝置，您需要將插頭拔除以切斷所有電力。因此，請確認本機安裝時電源線可輕易自交流電插座拔除以防止意外。為防止火災，當本機處於長時間未使用之情形（如假期中）時，請將主電源插頭自牆上插頭拔除以切斷電源。

D3-4-2-2a_A_ChH

若本機之交流電源插頭與您欲使用的交流電源插座不符，請拆下插頭並換上合適的。僅可由專業技術人員於本機的電源供給電纜上更換及安裝交流電源插頭。若在連接至交流電插座上時切斷插頭，可能導致觸電。請確認插頭於移除後已予妥善處理。當本機處於長時間未使用之情形（如假期中）時，請將主電源插頭自牆上插座拔除以切斷電源。

D3-4-2-2-1a_A1_Zhtw

警告

本機不防水。為防止起火或觸電事故，請勿將本機置放於任何盛裝液體的容器（如花瓶或花盆）附近或將其暴露於漏水、濺水、雨中或潮濕環境中。

D3-4-2-1-3_B_ChH

警告

第一次插置電源前，請仔細閱讀下列部分：

電源供給的電壓因國家或地區而異。請確認本機使用之地區的電源供給電壓符合本機後面板上所寫之電壓（230 V或120 V）要求。

D3-4-2-1-4_A_ChH

警告

為防止火災，請勿將明火源（如點燃的蠟燭）放置於本機上。

D3-4-2-1-7a_A_ChH

通風注意事項

安裝本機時，請確定在本機四周預留足夠的空間以利通風（背面 5 cm、及兩側 5 cm以上）。

警告

機殼上具有之縫隙及開口用於通風，以確保本產品之正常操作並防止過熱。為避免火災，請勿堵塞開口或用物品（如報紙、桌布、簾幕）將其覆蓋，也請勿在厚毯或床上操作本機。

D3-4-2-1-7b_B_ChH

電源線注意事項

請手持插頭部分挪動電源線。拔下插頭時勿拉拽電源線，且勿用濕手去碰電源線，因為這樣可能會導致短路或電擊。勿將本裝置、家具或其他物件壓在電源線上，或以其他方式擠壓電源線。切勿將電源線打結或和其他的線纏繞。電源線的佈線應防止被人踩在上面。電源線受損可能會導致火災，或造成人員觸電。經常檢查電源線。如果您發現電源線受損，請就近至先鋒公司授權維修中心或銷售商進行更換。

S002*_ChH

AC電源線

所能使用的電源線需視各地區或國家中的電壓而定。若是使用不當，則可能會導致起火或引發其他危險，故請確實使用正確的電源線（請參閱以下說明）。

AC電源線及轉換插頭的使用

歐規地區

注意

此種電源線切勿在台灣使用。

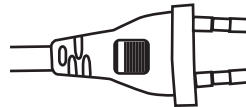

歐規雙腳插頭

台灣專用

注意

僅限於台灣使用。

在其他地區，請勿使用。

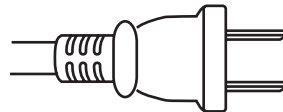

台規雙腳扁平插頭

目錄

閱讀本手冊的方式

本手冊中的顯示器、選單及按鈕名稱皆加上括號。(例如 [MASTER] 頻道、[ON/OFF]、[File] 選單)

- 安裝 rekordbox 後，可從 rekordbox [Help] 選單檢視 rekordbox 的 Operating Instructions。

01 開始前

功能與特色..... 4

02 使用前

包裝內容物..... 6
CDJ-2000 上可播放的碟片 / 檔案..... 6

03 零件名稱與功能

控制面板..... 8
後面板..... 9
前面板..... 9
主機顯示器..... 10
緩動盤顯示部分..... 10

04 連接

基本方式..... 11
與 rekordbox 組合使用..... 11
使用其他品牌的 DJ 軟體..... 12
用於接力播放的連接..... 12

05 播放

裝載碟片..... 13
裝置 SD 記憶卡..... 13
裝載 USB 設備..... 13
使用 PRO DJ LINK 功能..... 13
播放..... 14
設定指令..... 15
設定循環..... 15
設定熱指令..... 16
保存指令點和循環點..... 17
操作緩動盤..... 17
操作 [NEEDLE SEARCH] 板..... 18
CDJ-2000 與其他設備的組合使用..... 18
使用 [BROWSE] 按鈕..... 18
使用 [TAG LIST] 按鈕..... 19
使用 [INFO] 按鈕..... 20

06 變更設定

使用 [MENU/UTILITY] 按鈕..... 21
關於 rekordbox 軟體..... 22
關於驅動軟體..... 24
使用其他品牌的 DJ 軟體..... 25

07 其他資訊

故障排除..... 26
關於液晶顯示器..... 27
錯誤訊息..... 27
在主機顯示器上顯示的圖標..... 27
使用注意事項..... 28
處理碟片..... 28
免責聲明..... 29
規格..... 29

開始前

功能與特色

CDJ-2000 是一款面向專業 DJ 人士的多功能播放機，為迪斯科舞廳和夜總會的音乐環境提供了豐富的功能，且具有耐久性和可操作性。

多種媒體，多種格式

CDJ-2000 不僅可播放碟片 (CD 和 DVD)，也可播放記錄在 SD 記憶卡和 USB 設備 (快閃記憶體和硬碟) 中的音樂檔案。支持的音樂檔案格式不僅包括 CD (CD-DA) 和 MP3 還有 AAC, WAV 和 AIFF。

rekordbox™

使用附帶的 rekordbox 音樂管理軟體可以事先在家里準備好播放列表，指令點，循環，熱指令點以及其他 DJ 播放所需要的數據。這樣就可以在迪斯科舞廳或夜總會上專心從事 DJ 播放。從音樂檔案的收集到 DJ 播放，所有這些 DJ 工作的步驟都可以順利完成。

rekordbox 是一套透過先鋒 DJ 播放機 (即 CDJ-2000、CDJ-900) 管理用於 DJ 播放的音樂檔案的應用程式。

已偵測和已計算的資料，以及已設定與使用 rekordbox 儲存的播放點，皆能搭配先鋒 DJ 播放機 (即 CDJ-2000、CDJ-900) 使用，以完成出色的 DJ 表演。

PRO DJ LINK

該功能包括使用 SD 記憶卡和 USB 設備 (快閃記憶體和硬碟) 的“SD & USB Export”和使用安裝有 rekordbox 的電腦的“rekordbox LINK Export”。

❖ SD & USB Export

該功能可借助於 SD 記憶卡和 USB 設備來傳輸 rekordbox 音樂檔案和管理數據。這樣就不需要將電腦帶入迪斯科舞廳和夜總會。

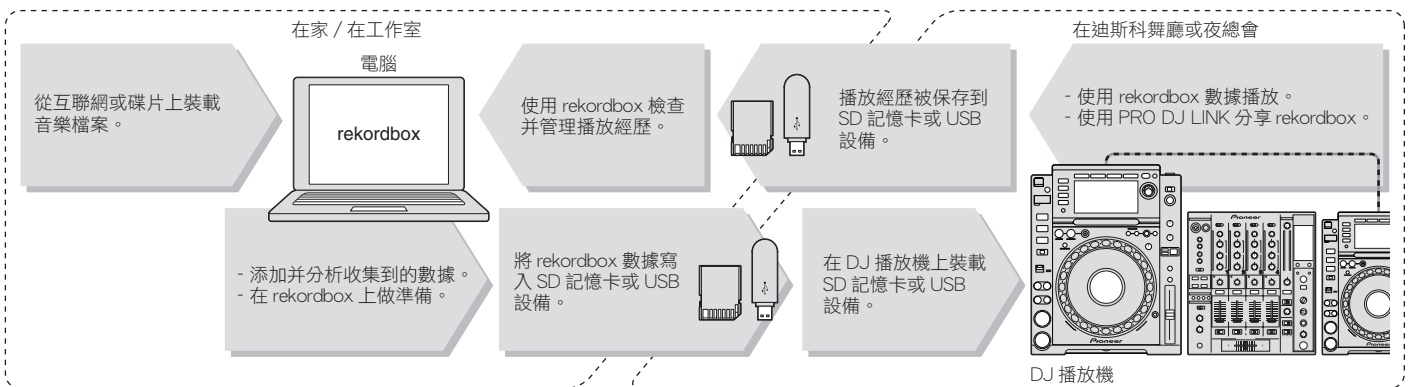

❖ rekordbox LINK Export

當 CDJ-2000 和電腦通過 LAN 導線連接時，rekordbox 音樂檔案和管理數據可以在其間直接傳輸。這樣就不需要將數據輸出到 SD 記憶卡或 USB 設備。

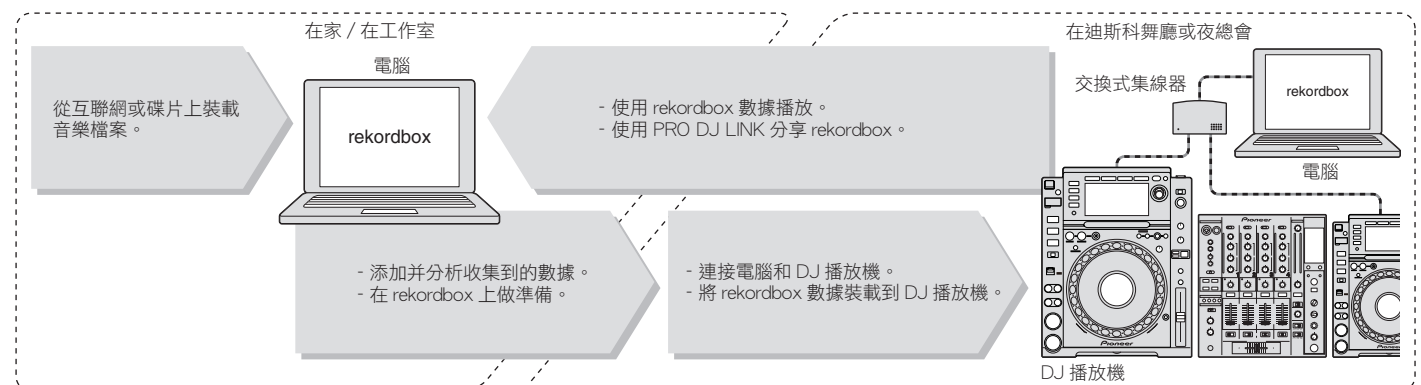

聲卡

CDJ-2000 裝備有專用的接口以及 MIDI 接口用來控制其他品牌的 DJ 軟體。還備有嵌入式聲卡，這使得其他設備的連接更為便利。

顯示器

大畫面的 6.1 英寸彩色液晶顯示器不僅可以顯示文字還可以顯示封套的圖片。簡單明了的 GUI 綜合音樂檔案資訊顯示以及旋轉選擇功能簡化了操作省缺了選曲的煩雜勞動。

波顯示器

波顯示器比先鋒以前的產品以更高的分辨率顯示數據。

NEEDLE 搜索

用手指觸摸 NEEDLE 搜索板時，所觸摸的位置附近的聲音會立即播放出來。這使得位置搜索比以前任何產品都快。

標籤清單

除了使用 rekordbox 準備好的播放列表之外，要播放的下一曲目也收藏在 CDJ-2000 之內。添加到標籤列表中的音樂檔案可以作為一個列表顯示。該功能對於現場表演時的曲目選擇極為便利。

關鍵字搜索

關鍵字搜索，字母跳躍等其他功能可以使得您快速而準確地搜索到期望的音樂檔案。

經歷記憶

CDJ-2000 裝備有經歷記憶功能，可以保存所播放的音樂檔案的經歷。使用 rekordbox 可以根據播放經歷創建播放列表。

0.5 幀步長

最小幀長從 1 (1/75 秒) 縮減到 0.5 幀。這就使得指令點和循環點的設置精度更高，從而實現高級且準確的 DJ 播放。

高級緩動盤

緩動盤照明有 4 個地方，即使在黑暗的 DJ 工作室，緩動盤的頂部和邊緣都清晰可見。這也可用來愉悅觀眾。

量化

CDJ-2000 裝備有量子化功能，如事先用 rekordbox 對曲目進行分析，則可以使曲目快慢合拍，即使強力敲擊按鈕也不散亂。當設置實時指令點和熱指令點時，節拍被自動設置為距離按下按鈕的點最近的節拍。

高音質

CDJ-2000 從設計上對數字和類比輸出都進行了徹底改善。

對於數字線路，使用高性能的 Wolfson D/A 轉換器可以忠實地再現哪怕是最纖細的聲音，獲得清晰的高音質且具有豐富的廣度以及聲場空間。對於類比線路，使用混合型的 OP 放大器可以最大限度地降低 20 kHz 以上可聽範圍以外的，會擾亂原有的音樂聲音的噪音。可以遮蔽不必要的數字噪音，獲得清晰、高透明度的忠實於原聲的高音質。

使用前

包裝內容物

- 音頻導線
- 電源線
- 控制導線
- LAN 導線
- 碟片強制彈出針孔
- CD-ROM (rekordbox)
- 操作手冊 (本手冊)

CDJ-2000上可播放的碟片 / 檔案

可播放碟片

碟片標籤、封套或包裝盒上具有以下標記的碟片可以播放。

可播放碟片及其標記



CD



CD-TEXT



CD-R



CD-RW



DVD-R



DVD-RW

DVD 是 DVD Format/Logo Licensing Corporation 的商標。

本播放機上可播放的碟片如下。

- 以 CD (CD-DA) 格式錄製的 CD-R/-RW 碟片
- 錄製有 (MP3/AAC/WAV/AIFF) 音樂檔案的 CD-R/-RW, DVD-R/-RW, DVD+R/+RW, DVD-R DL (雙層) 和 DVD+R DL (雙層) 碟片

❖ 無法播放的碟片

- DTS-CD
- 照片 CD
- 視頻 CD
- CD Graphics (CD-G) 碟片
- 未封尾的 CD
- DVD- 視頻碟片
- DVD 音訊碟片
- DVD-RAM 碟片
- 未封尾的 DVD

❖ 播放電腦或 DVD 刻錄機製作的碟片

因為應用軟體的設置或電腦的設置等原因，在電腦上製作的某些碟片也許無法播放。以 CDJ-2000 上可播放的格式錄製碟片。有關詳情，可向應用軟體經銷商諮詢。

因為碟片特性、劃傷或臟污以及錄製缺陷（因為錄製鏡頭的臟污等）等原因，在電腦或 DVD 刻錄機上製作的某些碟片也許無法播放。有關碟片保養維護事宜，請參看第 28 頁上 **處理碟片**。

❖ 製作備份碟片

當 CD-R/-RW, DVD-R/-RW, DVD+R/+RW, DVD-R DL (雙層) 和 DVD+R DL (雙層) 碟片在某處暫停或置於暫停模式下很長時間，因為碟片的性質等原因，碟片上的該點可能變得難以播放。當特定的地方循環播放很多很多次後，該點可能變得難以播放。

播放珍貴的碟片之前，建議您製作備份碟片。

❖ 關於防盜拷 CD

此播放機乃是設計為符合音訊 CD 格式的規格。此播放機不支援不符合這些規格的碟片的播放與提供的功能。

❖ 關於 DualDisc

此播放機乃是設計為符合音訊 CD 格式的規格。此播放機不支援不符合這些規格的碟片的播放與提供的功能。

❖ 關於 8 厘米單曲 CD

8 厘米單曲 CD 不能在 CDJ-2000 上播放。也不要試圖將 8 厘米單曲 CD 鑲嵌在適配器上在 CDJ-2000 上播放。當碟片旋轉時適配器可能滑落，損壞碟片甚至播放機。

❖ 關於 CD-TEXT

The CDJ-2000 支持 CD-TEXT。錄製在 CD-TEXT 上的標題、曲集名稱，藝術家名稱可以顯示出來。當錄製有多個文字數據時，只顯示第一個文字數據。支持的字符集如下所示。

- ASCII
- ISO-8859
- MS-JIS
- Mandarin Chinese character code

關於 CD 播放

錄製 CD-R/-RW, DVD-R/-RW, DVD+R/+RW, DVD-R DL (雙層) 和 DVD+R DL (雙層) 碟片上的 (MP3/AAC/WAV/AIFF) 音樂檔案可以播放。

檔案夾層數	最大 8 層 (在 8 層之外的檔案夾中的檔案不能播放)
檔案夾最大數目	一個碟片中最大 2 000 個 (在 2 000 個以後的檔案夾不能顯示)
檔案最大數目	<ul style="list-style-type: none">• 每種檔案格式最多 999 個檔案• 一個碟片中最多 3 000 個 (在 3 000 個以後的檔案不能顯示)

當檔案夾或檔案數目過多時，碟片加載可能需要一些時間。

關於 SD 記憶卡

錄製在符合 SD 標準的 SD 和 SDHC 記憶卡上的 (MP3/AAC/WAV/AIFF) 音樂檔案可以播放。

碟片標識資訊，指令點，循環點和熱指令點可以記錄到 SD 記憶卡。

檔案夾層數	最大 8 層 (在 8 層之外的檔案夾中的檔案不能播放)
檔案夾最大數目	無限制 (在 10 000 個以後的檔案夾不能顯示)
檔案最大數目	無限制 (在單個檔案夾中 10 000 個以後的檔案不能顯示)
支持的記憶卡 [1]	<ul style="list-style-type: none">• SD 記憶卡 : 8 MB 至 2 GB• SDHC 記憶卡 : 4 GB 至 32 GB
相容格式	<ul style="list-style-type: none">• SD 記憶卡 : FAT12 和 FAT16 (符合 SD 標準)• SDHC 記憶卡 : FAT32 (符合 SD 標準)

[1] CPRM 不支持。

- SDHC 記憶卡可以用於支持 SDHC 記憶卡的設備。不能用於僅支持 SD 記憶卡的設備。
- 當使用大於 4 GB 的 SD 記憶卡時 請使用帶有 SDHC 標記的 SD 記憶卡。
- SD 記憶卡按以上所示的標準格式從廠家出廠。如果裝入未經格式化的 SD 記憶卡，[FORMAT SD] 顯示出來，記憶卡不能使用。
- 在電腦或數碼相機等上格式化的記憶卡不能使用。
- 先鋒不能保證所有 SD 記憶卡都能在 CDJ-2000 上使用。

❖ SD 記憶卡使用警告

- SD 記憶卡屬於精密電子設備。請小心維護。彎折、跌落或對 SD 記憶卡施加強力或振動會使其損壞。此外，不要在具有或可能產生靜電或電器噪音的地方使用或保存 SD 記憶卡。我們建議定期對珍貴數據進行拷貝保存。
- 請注意，對顧客的 SD 記憶卡上的數據丟失，或者因為直接或間接與 CDJ-2000 連接產生的各種問題，先鋒將不負有任何責任。
- 退出的 SD 記憶卡應該保管到專用的盒子。
- 對於您使用的某些 SD 記憶卡，也許不能達到期望的效果。

關於 USB 設備

錄製在 USB 設備上的 (MP3/AAC/WAV/AIFF) 音樂檔案可以播放。碟片標識資訊，指令點，循環點和熱指令點可以記錄到 USB 設備。

檔案夾層數	最大 8 層 (在 8 層之外的檔案夾中的檔案不能播放)
檔案夾最大數目	無限制 (在 10 000 個以後的檔案夾不能顯示)
檔案最大數目	無限制 (在單個檔案夾中 10 000 個以後的檔案不能顯示)
支持的檔案系統	FAT, FAT32 和 HFS+

- CDJ-2000 支持諸如外部硬碟、便攜式快閃存儲器以及數字音頻播放機等大容量 USB 存儲設備。但是不能使用外部 DVD/CD 驅動器和其他光碟設備。
- 當檔案夾或檔案數目過多時，碟片加載可能需要一些時間。
- 如果 USB 設備有多個分區，則有可能不能識別。

❖ USB 設備使用警告

- 某些 USB 設備可能無法正常使用。請注意，對 USB 設備上的數據丟失先鋒將不負有任何責任。
- USB 集線器不能使用。
- 裝載有快閃卡的 USB 設備可能無法使用。
- 如果 CDJ-2000 的 USB 接口上檢測到容許數值以上的電流，則可能會顯示警告訊息，對 USB 設備的供電將被切斷，數據傳輸也會停止。要恢復正常操作時，請去掉連接在播放機上的 USB 設備，然後按 USB STOP。如果 USB 設備出現過電流過大現象，則不要再次使用。如果進行上述操作後還不能恢復正常操作 (如果信號不能傳輸)，請關閉播放機電源，然後再次開啟。
- 對於您使用的某些 USB 設備，也許不能達到期望的效果。

關於 MP3 檔案

MP3 檔案可以具有固定位元率 (CBR) 或可變位元率 (VBR)。兩種類型的檔案都可在 CDJ-2000 上使用，但是搜索和超快搜索功能在 VBR 檔案上將要慢一些。如果您旨在追求操作性，我們建議您使用 CBR 錄製 MP3 檔案。CDJ-2000 支持的 MP3 檔案格式如下所示。

相容格式	MPEG-1	音頻 3 層取樣速率為 32 kHz, 44.1 kHz 和 48 kHz, 支持的位元率為 32 kbps 至 320 kbps。
	MPEG-2	音頻 3 層取樣速率為 16 kHz, 22.05 kHz 和 24 kHz, 支持的位元率為 16 kbps 至 160 kbps。
曲目資訊	支持 ID3 標籤版本 1.0, 1.1, 2.2, 2.3 和 2.4。標題、曲集名稱，藝術家名稱等在此顯示。 ^[1] 鑲嵌在 ID3 標籤中的 JPEG 圖像作為封套圖片顯示。 ^[2]	
檔案副檔名	.mp3	

- [1] 要顯示以當地語言編碼而非 Unicode 編碼的文字時，在 [UTILITY] 上改變 [LANGUAGE] 設定 (第 21 頁)。
- [2] 大於 800 x 800 點的檔案不能顯示。

關於 AAC 檔案

- AAC 是“Advanced Audio Coding”的縮寫，是用于 MPEG-2 和 MPEG-4 的音頻壓縮技術的基本格式。
- AAC 數據的檔案格式和擴展名取決於產生該數據的應用軟體。
- 除了 iTunes[®] 編碼的以及具有擴展名 “.m4a” 的 AAC 檔案之外，CDJ-2000 還可以播放具有 “.aac” 和 “.mp4” 擴展名的檔案。但是，在 iTunes 音樂商店購買的版權保護的 AAC 檔案不可以播放。此外，因為生成時使用的 iTunes 的版本緣故，有些檔案也可能無法播放。
- CDJ-2000 支持的 AAC 檔案格式如下所示。

相容格式	MPEG-4 AAC LC	取樣速率為 16 kHz, 22.05 kHz, 24 kHz, 32 kHz, 44.1 kHz 和 48 kHz, 支持的位元率為 16 kbps 至 320 kbps。
曲目資訊	aac	支持 ID3 標籤版本 1.0, 1.1, 2.2, 2.3 和 2.4。標題、曲集名稱，藝術家名稱等在此顯示。 ^[1] 鑲嵌在 ID3 標籤中的 JPEG 圖像作為封套圖片顯示。 ^[2]
	aac 以外的擴展名	支持元標籤 (鑲嵌標籤)。標題、曲集名稱，藝術家名稱等在此顯示。 ^[1] 鑲嵌在標籤中的 JPEG 圖像作為封套圖片顯示。 ^[2]
檔案副檔名	.m4a, .aac 和 .mp4	

- [1] 要顯示以當地語言編碼而非 Unicode 編碼的文字時，在 [UTILITY] 上改變 [LANGUAGE] 設定 (第 21 頁)。
- [2] 大於 800 x 800 點的檔案不能顯示。

關於 WAV 檔案

CDJ-2000 支持的 WAV 檔案格式如下所示。

相容格式	16-/24 位元非壓縮 PCM 格式，支持的取樣速率為 44.1 kHz 和 48 kHz。
曲目資訊	LST 區塊 標題、曲集名稱，藝術家名稱等在此顯示。 ^[1]
檔案副檔名	.wav

- [1] 要顯示以當地語言編碼而非 Unicode 編碼的文字時，在 [UTILITY] 上改變 [LANGUAGE] 設定 (第 21 頁)。

關於 AIFF 檔案

CDJ-2000 支持的 AIFF 檔案格式如下所示。

相容格式	16-/24 位元非壓縮 PCM 格式，支持的取樣速率為 44.1 kHz 和 48 kHz。標題、曲集名稱，藝術家名稱等在此顯示。 ^[1]
檔案副檔名	.aif, .aiff

- [1] 要顯示以當地語言編碼而非 Unicode 編碼的文字時，在 [UTILITY] 上改變 [LANGUAGE] 設定 (第 21 頁)。

關於 rekordbox

- rekordbox 是一套透過先鋒 DJ 播放機 (即 CDJ-2000 CDJ-900) 管理用於 DJ 播放的音樂檔案的應用程式。已偵測和已計算的資料，以及已設定與使用 rekordbox 儲存的播放點，皆能搭配先鋒 DJ 播放機 (即 CDJ-2000、CDJ-900) 使用，以完成出色的 DJ 表演。
- 使用附帶的 CD-ROM 安裝 rekordbox 到電腦。有關 rekordbox 使用事宜，請參看第 11 頁上與 rekordbox 組合使用和第 22 頁上關於 rekordbox 軟體。

零件名稱與功能

控制面板

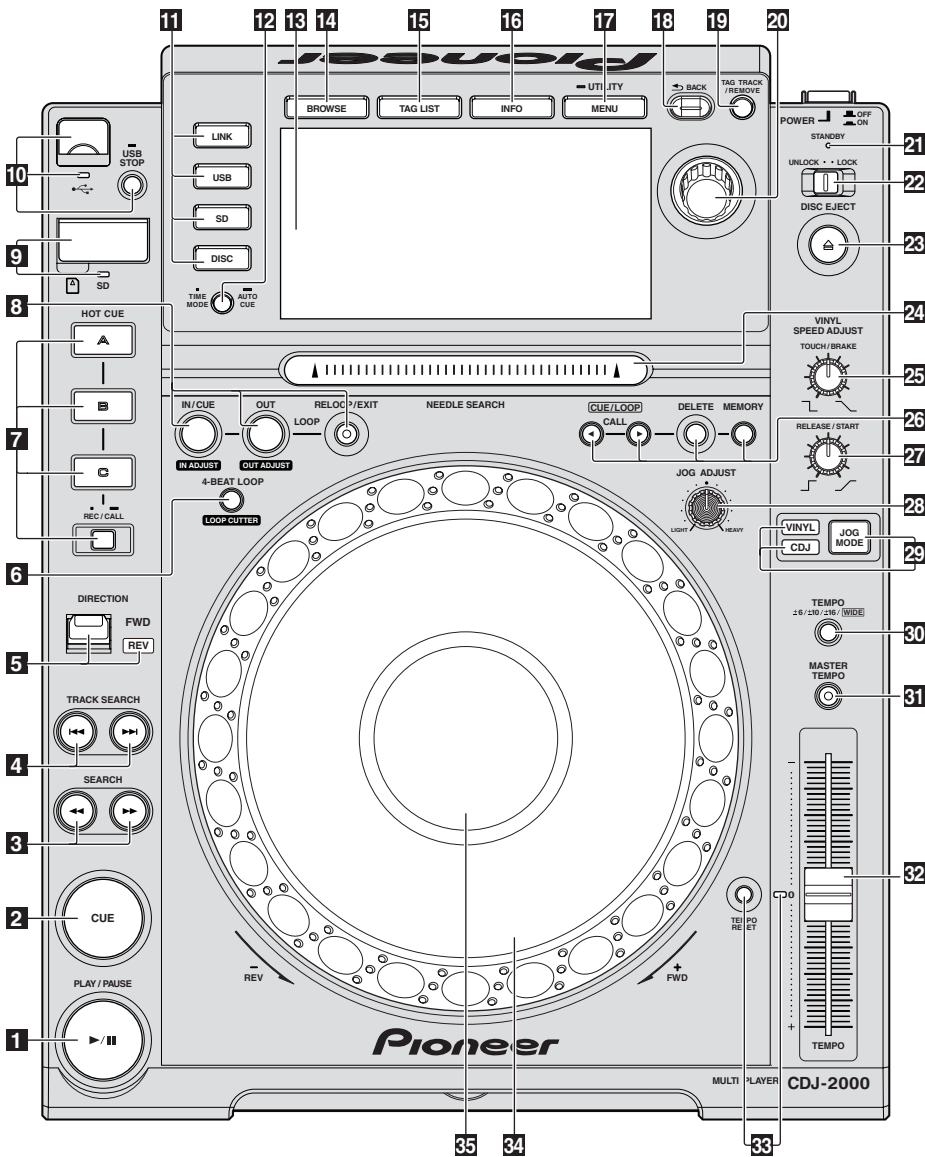

後面板

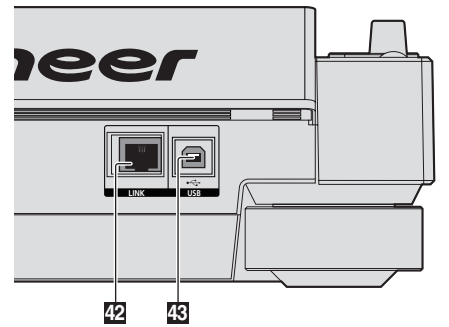
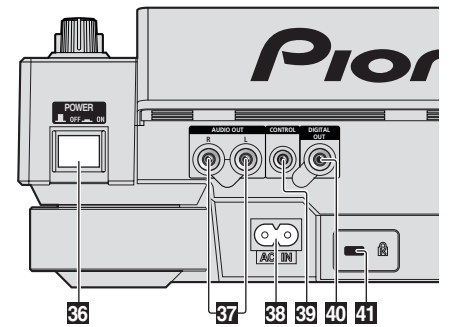

前面板

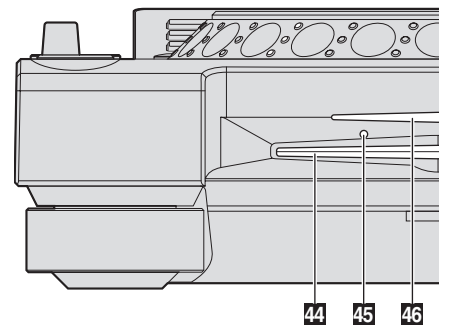

控制面板

- 1 PLAY/PAUSE▶/||和 PLAY/PAUSE▶/||指示燈 (第 14 頁)
播放曲目時點亮，暫停時閃爍。
- 2 CUE和 CUE指示燈 (第 15 頁)
指令點被設置時點亮 (在曲目搜索時除外)，在暫停模式下可以設置新的指令點時閃爍。
- 3 SEARCH◀◀/▶▶ (第 14 頁)
音軌可在按住按鍵時快轉/倒轉。
- 4 TRACK SEARCH◀◀/▶▶ (第 14 頁)
利用這些功能可搜尋音軌的開頭。
- 5 DIRECTION FWD REV (第 14 頁)
利用此功能可開啟及關閉倒轉播放。
REV指示燈 (第 14 頁)
以反方向播放時，此燈亮起。
- 6 4-BEAT LOOP/LOOP CUTTER (第 16 頁)
使用此功能可自動設定循環。在循環播放時按下後會截斷循環。

- 7 HOT CUE (A, B, C, REC/CALL) (第 16 頁)
使用此功能可設定、播放及叫出熱指令。
- 8 LOOP IN/CUE (IN ADJUST) (第 15 頁)
利用此功能可設定及微調進入循環點。
LOOP OUT (OUT ADJUST) (第 15 頁)
利用此功能可設定及微調離開循環點。
RELOOP/EXIT (第 16 頁)
利用此功能可返回循環播放 (重新循環) 或取消循環播放 (離開循環)。
- 9 SD 記憶卡艙門 (第 13 頁)
載入及卸載 SD 記憶卡時會開啟及關閉。
SD 記憶卡插槽 (第 13 頁)
在此載入 SD 記憶卡。
SD 記憶卡指示燈 (第 13 頁)
與 SD 記憶卡進行通訊時此燈閃爍。
- 10 USB 裝置插槽 (第 13 頁)
在此載入 USB 裝置。
USB 指示燈 (第 13 頁)
本機正在與 USB 裝置通訊時，此燈閃爍。

- USB STOP (第 13 頁)
在中斷 USB 裝置連接前按下至少 2 秒。
- 11 LINK (第 14 頁)
按下此鍵可在其他 DJ 播放機中載入的媒體上播放音樂檔案。
- USB (第 14 頁)
按下此按鍵可在 USB 裝置上播放音樂檔案。
- SD (第 14 頁)
按下此鍵可在 SD 記憶卡上播放音樂檔案。
- DISC (第 14 頁)
按下此鍵可播放 CD、CD-ROM 或 DVD-ROM 上的音樂檔案。
- 12 TIME MODE/AUTO CUE (第 15 頁)
按一下後，主機顯示幕的時間顯示模式（剩餘時間顯示或經過時間顯示）會切換。
按下 1 秒以上時，自動指令會開啟及關閉。
- 13 主機顯示器 (第 10 頁)
- 14 BROWSE (第 18 頁)
按下此按鍵可顯示 [BROWSE] 畫面。
- 15 TAG LIST (第 19 頁)
按下此按鍵可顯示 [TAG LIST] 畫面。
- 16 INFO (第 20 頁)
按下此按鍵可顯示 [INFO] 畫面。
- 17 MENU/UTILITY (第 21 頁)
按一下後，即顯示選單畫面。
按下此按鍵 1 秒以上後，就會顯示 [UTILITY] 畫面。
- 18 BACK (第 18 頁)
按下此按鍵可返回上一個畫面。
按下 1 秒以上即可移至頂層。
- 19 TAG TRACK/REMOVE (第 19 頁)
利用這些功能可新增及移除標籤清單中的音軌。
- 20 旋轉選擇器和指示燈
在選擇曲目或設置項目時，旋轉此旋轉選擇器可以移動光標。按下旋轉選擇器以鍵入。
- 21 STANDBY 指示燈 (第 21 頁)
在待機模式下點亮。
- 22 UNLOCK, LOCK (第 13 頁)
可鎖定播放機讓光碟除暫停模式外無法退出，且無法載入音軌。
- 23 DISC EJECT ▲ 和 DISC EJECT 指示燈 (第 13 頁)
使用此按鍵可退出碟片。
- 24 NEEDLE SEARCH 板 (第 18 頁)
音效會從觸碰面板墊時的位置播放。
- 25 VINYL SPEED ADJUST TOUCH/BRAKE (第 17 頁)
使用此功能可在按下轉輪頂部時停止播放速度。
- 26 CUE/LOOP CALL ◀▶ (第 17 頁)
使用這些按鍵可叫出儲存的指令及循環點。
- DELETE (第 17 頁)
使用此按鍵可刪除指令及循環點。
- MEMORY (第 17 頁)
使用此鍵可將指令與循環點儲存在記憶體中。
- 27 VINYL SPEED ADJUST RELEASE/START (第 17 頁)
使用此功能可在放開轉輪頂部時，將播放速度調整回正常速度。
- 28 JOG ADJUST (第 17 頁)
此功能可在轉動轉輪時調整用量。
- 29 JOG MODE, VINYL 模式指示燈和 CDJ 模式指示燈 (第 17 頁)
每按下一次，模式就在 VINYL 和 CDJ 之間切換。所選擇的模式指示燈點亮。

- 30 TEMPO ±6/±10/±16/WIDE (第 14 頁)
利用此按鍵可切換播放速度調整範圍。
- 31 MASTER TEMPO (第 14 頁)
利用此按鍵可開啟及關閉主節拍功能。
- 32 TEMPO (第 14 頁)
利用此按鍵可調整音軌播放速度。
- 33 TEMPO RESET 和 TEMPO RESET 指示燈
不管 TEMPO 轉盤的位置如何，曲目將以原來錄製在碟片等介質上的速度播放。當 TEMPO RESET 開啟時指示燈點亮。
- 34 緩動盤 (-REV/+FWD) 和緩動盤圓環照明 (第 17 頁)
可用於如刮盤、移音等操作。
- 35 轉輪顯示部分 (第 10 頁)

後面板

- 36 POWER ◯ ON ■ OFF
按下可開啟或關閉電源。
- 37 AUDIO OUT L/R (第 11 頁)
在此連接音訊連接線（隨附）。
- 38 AC IN (第 11 頁)
連接至電源插座。
完成裝置之間的所有接線後，請連接電源線。
請確定使用隨附電源線。
- 39 CONTROL (第 18 頁)
在此連接控制線（隨附）。
- 40 DIGITAL OUT
在此連接數位同軸連接線。
- 41 Kensington 安全槽
- 42 LINK (第 11 頁)
在此連接 LAN 連接線（隨附）。
- 43 USB (第 11 頁)
連接至電腦。

前面板

- 44 碟片插入口
- 45 碟片強制彈出針型插入孔
- 46 碟片插入口指示燈

關於碟片強制彈出

- 如果按 [DISC EJECT ▲] 而不能使得碟片彈出，就必須在主機前面板上的碟片強制彈出插入孔中，將強制彈出針插入最深處。
- 強制彈出碟片時，務必按以下步驟操作。

- 1 按 [POWER]，在本機電源關閉後等待至少 1 分鐘。

不要在電源關閉后立即強制彈出碟片。鑒於以下原因，這樣做會有危險。在彈出時碟片還在旋轉，可能劃傷手指或造成其他傷害。此外，碟片卡盤旋轉可能不穩定，從而劃傷碟片。

- 2 請使用附帶的碟片強制彈出針。（不可使用其他任何物品。）附帶的碟片強制彈出針嵌套在 CDJ-2000 的底面上。當將強制彈出針插入碟片強制彈出插入孔的最深處時，碟片會從碟片插入口中彈出 5 毫米至 10 毫米。用手指抓住碟片將其取出。

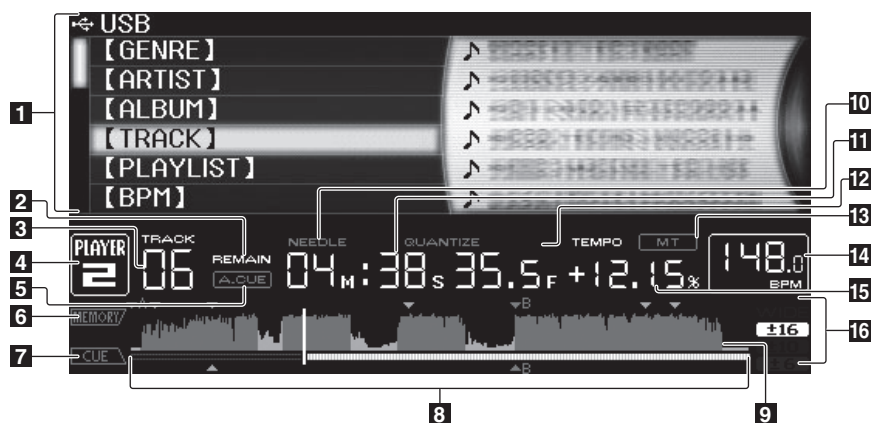

1 資訊顯示部分

2 REMAIN

當時間顯示設置為剩餘時間時點亮。

3 TRACK

顯示曲目號碼 (01 至 99)。

4 PLAYER

顯示賦予 CDJ-2000 的號碼 (1 至 4)。

5 A. CUE (第 15 頁)

當自動指令點被設置時點亮。

6 MEMORY

記錄在 SD 記憶卡和 USB 設備的指令點，循環點和熱指令點有標記顯示。

7 CUE

指令點，循環點和熱指令點等位置有標記顯示。

8 播放地址顯示

曲目以棒條圖顯示。當前的播放位置以白色豎線表示。當顯示經過時間時，圖形從最左邊開始點亮。當顯示剩餘時間時，圖形從最左邊開始熄滅。當曲目剩餘時間小於 30 秒時，整個圖形緩慢閃爍；當剩餘時間小於 15 秒時快速閃爍。

9 波顯示器

顯示波形，指導資訊等。

10 NEEDLE

當 Needle 搜索可能時點亮。

11 時間顯示 (分, 秒和幀)

1 秒鐘有 75 個幀。

12 QUANTIZE

當 [QUANTIZE] 開啟時以紅色點亮。

當 [QUANTIZE] 被開啟時，循環點或熱指令點被自動設置到按下 [LOOP IN/CUE (IN ADJUST)], [LOOP OUT (OUT ADJUST)], [4-BEAT LOOP] 或 [HOT CUE] (A, B 或 C) 之處最接近的節拍點。量子化功能在以下情形不能使用 ([QUANTIZE] 以灰色顯示)：

- 播放錄製在碟片上的曲目
- 播放未經 rekordbox 分析的曲目檔案
- 在暫停模式

13 MT

當主節拍設置時點亮 (第 14 頁)。

14 BPM

顯示目前播放曲目的 BPM (每分鐘幾拍)。

15 播放速度顯示

根據 [TEMPO] 的位置數值發生變化。

16 播放速度調節範圍顯示

相對於介質上錄製的原始播放速度，顯示播放速度可以調節的範圍。

緩動盤顯示部分

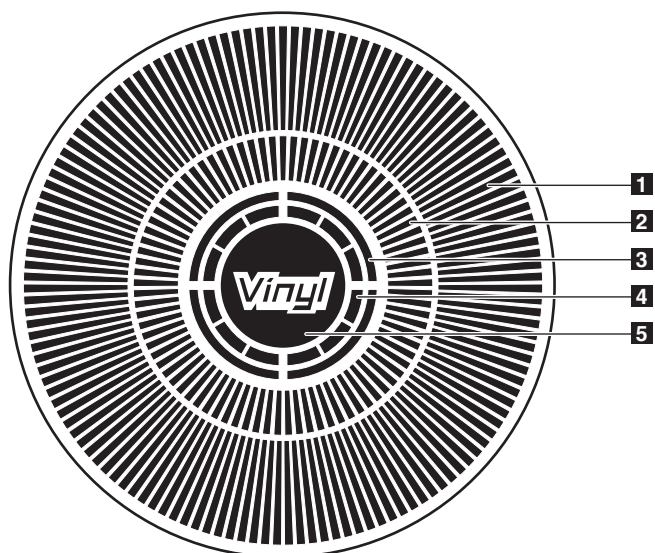

1 操作顯示

一圈代表 135 個幀的播放位置。在播放時旋轉，在暫停模式下停止。

2 指令點顯示

3 音頻記憶狀態顯示

當音頻記憶被寫入時閃爍。當寫入完畢時停止閃爍，繼續點亮。當音頻記憶被寫入時以下操作無法進行。

- 播放時設定指令點 (即時指令)
 - 設定熱指令
- 因為磨盤播放而造成記憶空間不足時也會閃爍。

4 緩動盤觸摸檢測顯示

當緩動盤模式設置為 VINYL 時，按下緩動盤的頂部使其點亮。

5 VINYL

當緩動盤模式設置為 VINYL 時點亮 (第 17 頁)。

連接

確定在每次接線或變更接線之前，關閉電源並從電源插座上拔下電源線。
有關已連接元件，請參閱操作手冊。
完成裝置之間的所有接線後，請連接電源線。

當音樂檔案和 / 或資訊通過 PRO DJ LINK 共享時不要斷開 LAN 導線。

基本方式

- rekordbox 音樂檔案和數據可以通過 USB 設備（快閃存儲器，硬碟等）傳輸到 CDJ-2000，從而不必將電腦帶到 DJ 工作室。播放列表，指令點，循環和熱指令點等一系列信息可以事先通過 rekordbox 設置，然後用於 DJ 播放。
- DJ 播放機上裝載的介質內容（曲目，指令點記憶，波資訊等）可以共享。詳情請參考第 13 頁上 *使用 PRO DJ LINK 功能*。
- 最多可以連接 4 臺主機。連接 3 臺以上的主機時要使用交換式集線器（市售）。請使用 100 Mbps 以上的交換式集線器。注意，某些交換式集線器可能無法正常使用。

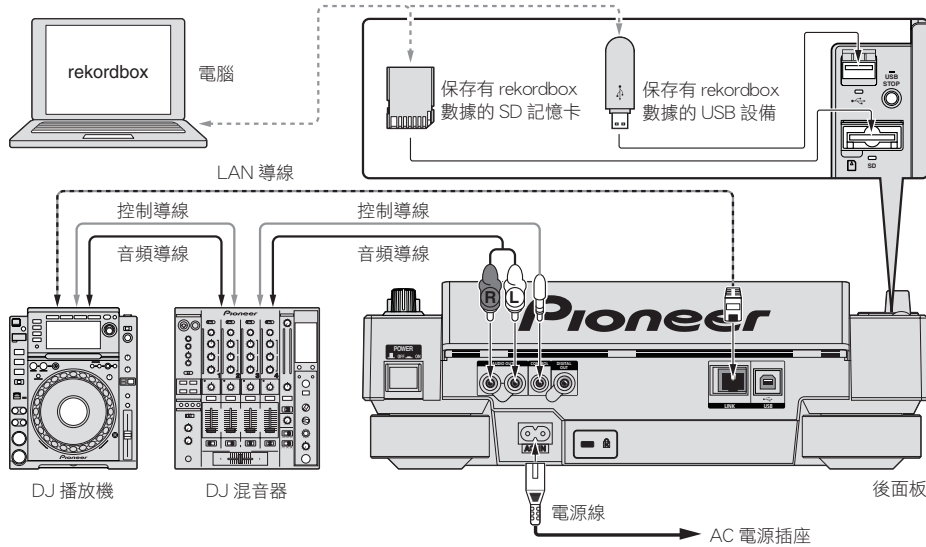

與 rekordbox 組合使用

- 當使用 LAN 導線與安裝有 rekordbox 的電腦連接時，rekordbox 的曲目可以被選擇并播放。在電腦上操作 rekordbox 的有關事宜，請參考 rekordbox 的操作說明書。rekordbox 操作說明書可以在 rekordbox 的 [說明] 選單上找到。
- 最多可以連接 2 臺電腦。
- 其他 DJ 播放機上裝載的介質內容（曲目，指令點記憶，波資訊等）可以顯示（第 14 頁）。
- 最多可以連接 4 臺主機。連接 3 臺以上的主機時要使用交換式集線器（市售）。請使用 100 Mbps 以上的交換式集線器。注意，某些交換式集線器可能無法正常使用。

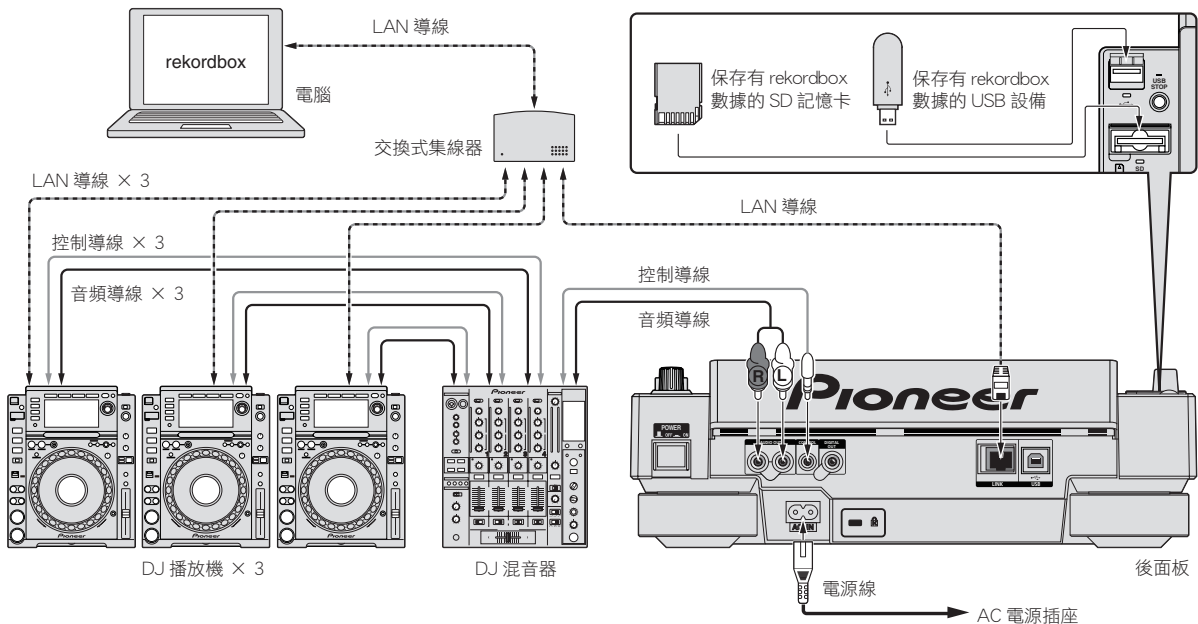

使用其他品牌的 DJ 軟體

通過 CDJ-2000，按鈕、節拍以及調節轉盤等的操作資訊也可以按照通用 MIDI 格式輸出。當使用 USB 導線與安裝有 MIDI 相容 DJ 軟體的電腦連接時，可以從 CDJ-2000 上操作 DJ 軟體。在電腦上播放的音樂檔案的聲音也可以通過 CDJ-2000 輸出。詳情請參考第 24 頁上關於驅動軟體和第 25 頁上使用其他品牌的 DJ 軟體。

- 連接到安裝有 Mac OS X (10.4.6 或更新)，Windows Vista® 或 Windows® XP 的電腦。

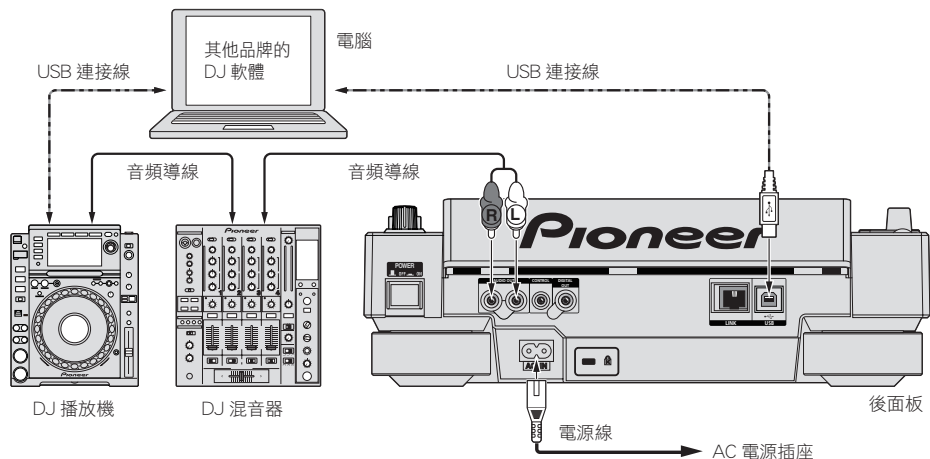

用於接力播放的連接

通過 CONTROL 插孔互連 CDJ-2000 和另外一臺先鋒 DJ 播放機可以實現接力播放（第 18 頁）。

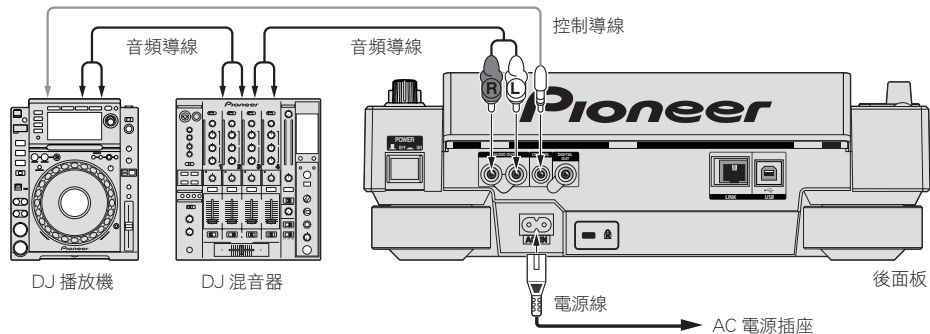

播放

裝載碟片

- 裝入碟片，印刷面朝上。
- 從主機前面板的碟片插入口插入碟片。
- 不能同時插入 2 張或更多的碟片。
- 當本機電源關閉時，不要強硬地從主機前面板的碟片插入口插入碟片。這樣做會損壞碟片或機器。
- 當碟片被吸入或彈出時，不要對其施加反方向的力。這樣做會損壞碟片或機器。

1 按 [POWER]。
開啟本裝置的電源。

2 從碟片插入口插入碟片。
開始播放。

- 當自動指令點被開啟時，按下 [PLAY/PAUSE▶/II] 播放開始。有關自動指令點功能的詳情，請參看第 15 頁上 **設置自動指令點**。

彈出碟片

按 [DISC EJECT▲]。
碟片從插入口彈出。

- 如果錯誤地按下 [DISC EJECT▲] 請立即再按 [PLAY/PAUSE▶/II]。本機恢復到 [DISC EJECT▲] 按下之前的狀態。（在此期間無聲音輸出。）
- 當 [UNLOCK/LOCK] 被設置為 [LOCK] 時，按 [PLAY/PAUSE▶/II] 設置暫停模式，然後按 [DISC EJECT▲]。

裝置 SD 記憶卡

1 打開 SD 記憶卡艙門。

2 插入 SD 記憶卡。
豎直插入 SD 記憶卡，使其背面超前，缺口向下。將卡緩慢推入直到其停止。

3 關閉 SD 記憶卡艙門。
SD 記憶卡指示燈點亮。

- 如果裝載的 SD 記憶卡以前曾經裝載到 CDJ-2000 或先鋒 DJ 播放機 記錄了波資訊等的碟片的數目就會顯示在主機的顯示器上。

從本機中取出 SD 記憶卡

當 SD 記憶卡指示燈閃爍時不能取出 SD 記憶卡或關閉 CDJ-2000 的電源。這樣做會損壞卡中記錄的數據。

1 打開 SD 記憶卡艙門。
SD 記憶卡指示燈熄滅。

2 按下 SD 記憶卡。當其稍微彈出時，將其垂直取出。

- 不要強行插入或取出 SD 記憶卡。這樣做會損壞 SD 記憶卡或機器。
- 不要在 SD 記憶卡插入口插入任何 SD 記憶卡以外的物品。插入硬幣或其他金屬物品可能損壞內部電路，造成故障。

裝載 USB 設備

從 USB 接口插入 USB 設備。
USB 指示燈點亮。

- 如果裝載的 USB 設備以前曾經裝載到 CDJ-2000 或先鋒 DJ 播放機，記錄了波資訊等的碟片的數目就會顯示在主機的顯示器上。

從主機上取出 USB 設備

- 取出 USB 設備時，務必按以下步驟操作。不按以下步驟操作取出 USB 設備時會刪除本機的管理數據，造成 USB 設備無法讀取。
- 在本機電源關閉前，請先取出 USB 設備。

1 按 [USB STOP] 2 秒鐘以上。
USB 指示燈熄滅。

2 斷開 USB 設備的連接。

使用 PRO DJ LINK 功能

當兩臺 CDJ-2000 通過 LAN 導線連接時，另一臺機器上的 SD 記憶卡或 USB 設備中的曲目可以裝載到這一臺上。

1 使用 LAN 導線連接本機到其他 DJ 播放機。

2 按 [LINK]。
在其他 DJ 播放機上裝載的介質可以在本機上顯示。

3 選擇介質并鍵入。
介質上的內容顯示出來。

4 選擇曲目并鍵入。
曲目加載到本機。

- 以下資訊可以在 PRO DJ LINK 連接的 DJ 播放機之間共享。
 - 曲目（音樂檔案）
 - TAG LIST（第 19 頁）
 - INFO（第 20 頁）
 - 碟片指令點
 - 碟片波顯示

共享碟片資訊

1 在 PRO DJ LINK 連接的 DJ 播放機上裝載 SD 記憶卡或 USB 設備。

2 在 CDJ-2000 上裝載碟片。
如果在本機沒有裝載 SD 記憶卡或 USB 設備，本機顯示器上會出現裝載 SD 記憶卡或 USB 設備的 DJ 播放機 的播放機號碼和檢查畫面。

3 按本機的 [MEMORY]。
在 PRO DJ LINK 連接的 DJ 播放機上裝載 SD 記憶卡或 USB 設備。

- 當多臺 DJ 播放機通過 PRO DJ LINK 連接，且裝載 SD 記憶卡或 USB 設備的 DJ 播放機有兩臺以上時，碟片不被登記在其他 DJ 播放機上。
- 如果在步驟 3 按 [DELETE] 則碟片資訊不被登記在任何一臺 DJ 播放機上。在 CDJ-2000 上裝載 SD 記憶卡或 USB 設備之前，沒有碟片資訊能被登記。要登記碟片資訊，按 [DISC]，然後按 [MENU/UTILITY]，選擇要登記資訊的播放機。

瀏覽資料庫和檔案夾

根據資料庫資訊是否保存在 SD 記憶卡或 USB 設備，瀏覽顯示會有所不同。

- 具有資料庫資訊 → 資料庫瀏覽：音樂檔案按 rekordbox 中設置的類別（曲集，藝術家等）顯示。
- 沒有資料庫資訊 → 檔案夾瀏覽：介質中的檔案夾 / 曲目以樹型結構顯示。在 rekordbox 的偏好設置中，可以改變類別選單的項目的類型。

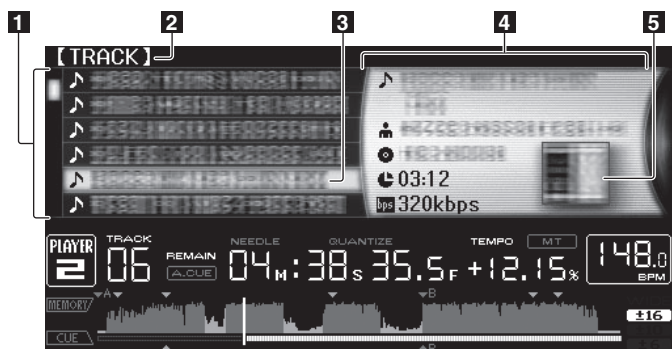

1 內容列表	選擇的介質上的內容顯示出來。
2 上層	所表示項目的上層檔案夾或介質名稱顯示出來。
3 光標	轉動旋轉選擇器可以上下移動光標。
4 選擇的項目內容	使用光標選擇的行上的內容顯示出來。
5 封面圖片	當藝術作品登記在 rekordbox 時或當 ID3 標籤包含 JPEG 圖像時，用光標選擇的曲目的圖像就顯出來。

播放

1 在本機中裝入介質。

2 按 [DISC], [SD], [USB] 或 [LINK]。
選擇的介質上的內容顯示出來。

3 轉動旋轉選擇器。
選擇曲目。類別 / 檔案夾 / 曲目資訊被顯示。

- 到達檔案夾最底層時，按旋轉選擇器。按 [BACK] 以返回最頂層。
- 按 [BACK] 1 秒鐘以上，然後按正在瀏覽的介質的介質按鈕，返回到頂級水平。

4 按旋轉選擇器。

載入音軌且開始播放。▶ 會顯示在正在播放音軌的左側，且選擇的媒體按鈕閃爍。

- [TRACK SEARCH]◀◀/▶▶] 可以用來在當前播放的曲目的類別 / 檔案夾中選擇曲目。
- 當加載一張以層次結構錄製的音樂檔案的碟片時，播放從最頂層開始。
- 當 [UNLOCK/LOCK] 被設置為 [LOCK] 時，按 [PLAY/PAUSE]▶/||] 設置暫停模式，然後按旋轉選擇器。

暫停

在播放時，按 [PLAY/PAUSE]▶/||]。
PLAY/PAUSE▶/||]和 CUE 指示燈閃爍。再按 [PLAY/PAUSE]▶/||] 可恢復播放。

- 如果暫停模式下 100 分鐘不進行任何操作，碟片會自動停止旋轉。在此時按 [PLAY/PAUSE]▶/||] 時，播放從首個曲目恢復。當自動指令點被開啟時，設置指令點到首個曲目并在那里暫停。

❖ 從碟片彈出時的停止位置恢復播放（恢復）

- 碟片彈出後，如果該碟片立即再次加載到 CDJ-2000，播放會從停止位置恢復。
- 恢復播放僅限於同一碟片再次裝入，且之間沒有別的碟片裝入。
- 當在開始播放前按 [TRACK SEARCH]◀◀/▶▶] 時，本機會搜索曲目的開頭并從那里開始播放。
- 恢復播放對 SD 記憶卡或 USB 設備無效。

正向和反向掃描

按 [SEARCH]◀◀/▶▶]。
當 [SEARCH]◀◀/▶▶] 被按下并保持時，曲目可以快速正向或快速反向。

- 當音樂檔案以層次結構錄製時，僅在相同類別 / 檔案夾可進行快速正向或快速反向。

搜索曲目的開頭（曲目搜索）

按 [TRACK SEARCH]◀◀/▶▶]。
按下 [▶▶]，前進到下一曲目的開頭。
當按下 [◀◀] 時，搜索當前播放的曲目的開頭。如果連續按兩次，本機會搜索前一曲目的開頭。

- 當音樂檔案以層次結構錄製時，僅在相同類別 / 檔案夾的曲目被搜索。
- 當自動指令點被開啟時，本機搜索曲目的開頭并在那里暫停（第 15 頁）。

調節播放速度（節拍控制）

上下移動 [TEMPO]。
移動到 [+] 一側（下）時節拍增大；移動到 [-] 一側（上）時節拍減小。播放速度改變的程度顯示在速度顯示器上。

❖ 選擇播放速度調節的範圍

按 [TEMPO ±6/±10/±16/WIDE]。
每按下按鈕一次，[TEMPO] 控制就切換一次。播放速度調節範圍顯示在播放速度調節範圍顯示器上。

- 節拍可以按 0.02 % 的單位調節，當設置為 ±6 % 時；0.05 % 單位，設置為 ±10 %；0.05 % 單位，設置為 ±16 %；0.5 % 單位，當設置為 WIDE 時。
- 調節範圍為 ±100 %，當設置為 WIDE 時。當設置為 -100 %，播放停止。
- 當電源開啟時，調節範圍為 ±10 %。

調節播放速度而不改變音程（主節拍）

按 [MASTER TEMPO]。
主機上的 MASTER TEMPO 指示燈和 [MT] 點亮。即使使用 [TEMPO] 控制按鈕改變播放速度，音程也不會改變。

- 對聲音要進行數字處理，所以音質會降低。

反向播放

設置 [DIRECTION FWD/REV] 到 [REV]。
REV 指示燈點亮，以反方向播放曲目。

- 當音樂檔案以層次結構錄製時，僅在相同類別 / 檔案夾可進行反向播放。注意，反向播放可能不會立即開始。
- 播放速度的增減與緩動盤的旋轉方向的關係也被反轉。
- 當諸如曲目搜索以及循環播放等操作在反向播放進行時，緩動盤顯示部分的音頻記憶狀態將會閃爍，磨盤播放可能無法進行。

設定指令

1 在播放時，按 [PLAY/PAUSE▶/■]。
即暫停播放。

2 按 [CUE]。

曲目暫停的位置被設置為指令點。當 CUE 指示燈點亮，PLAY/PAUSE▶/■ 指示燈閃爍。此時無聲音輸出。

- 當新的指令點被設置後，舊的指令點被取消。
- 關於保存指令點的說明，請參看第 17 頁上 *保存指令點和循環點*。

調節指令點位置

1 在指令點暫停的時候按 [SEARCH◀◀/▶▶]。
CUE 和 PLAY/PAUSE▶/■ 指示燈閃爍。

2 按 [SEARCH◀◀/▶▶]。

指令點可以按 0.5 幀的步長微調。

- 使用緩動盤可以進行同樣的操作。

3 按 [CUE]。

按鈕按下的位置被設置為指令點。

- 當新的指令點被設置後，舊的指令點被取消。
- 當包含該曲目的介質被移除後指令點就被取消。關於保存指令點的說明，請參看第 17 頁上 *保存指令點和循環點*。

返回指令點（回到指令）

在播放中按 [CUE]。

本機立即返回當前設置的指令點并暫停。

- 當按下 [PLAY/PAUSE▶/■] 時，播放從指令點開始。

檢查指令點（指令點取樣器）

在返回指令點後，按住 [CUE]。

播放從指令點開始。當 [CUE] 被按下時，播放繼續。

- 當音樂檔案以層次結構錄製時，僅在相同類別 / 檔案夾可進行指令點檢查。

播放時設定指令點（即時指令）

在播放時，在期望設置指令點的位置，按下 [LOOP IN/CUE (IN ADJUST)]。

按鈕按下的位置被設置為指令點。

設置自動指令點

當曲目加載或進行曲目搜索操作時，曲目開頭的沉寂部分被跳過，在聲音開始的位置自動設置指令點。

按 [TIME MODE/AUTO CUE] 1 秒鐘以上。

自動指令點被開啟。[A. CUE] 指示燈在主機顯示器上點亮。

- 即使本機電源關閉，自動指令點水平設置仍然保存在記憶之中。

改變自動指令點水平

音壓水平用來鑑別音樂片段是否為沉寂的標準，可在以下 8 個之中選擇：
- 36 dB, - 42 dB, - 48 dB, - 54 dB, - 60 dB, - 66 dB, - 72 dB 和 - 78 dB

- 即使本機電源關閉，自動指令點水平設置仍然保存在記憶之中。
- 如下所示，有兩種方法可以改變自動指令點水平。

❖ 改變步驟 -[MENU/UTILITY]

1 按 [MENU/UTILITY] 1 秒鐘以上。
[UTILITY] 熒幕顯示。

2 選擇 [AUTO CUE LEVEL] 并鍵入。

3 轉動旋轉選擇器。

自動指令點水平改變。

❖ 改變步驟 -[TIME MODE/AUTO CUE]

1 按 [TIME MODE/AUTO CUE] 5 秒鐘以上。
自動指令點水平改變模式被設置。

2 按 [CUE/LOOP CALL◀/▶]。

自動指令點水平改變。

- 要取消改變模式時，再按 [TIME MODE/AUTO CUE]。

設定循環

1 在播放時，在期望設置開始循環的位置（循環起點），按下 [LOOP IN/CUE (IN ADJUST)]。

隨即設定進入循環點。

- 若您已將指令點設定為進入循環點，則不必進行此項操作。

2 在播放時，在期望設置結束循環的位置（循環終點），按下 [LOOP OUT (OUT ADJUST)]。

離開循環點已設定，且循環記憶會從進入循環點開始播放。

- 播放曲目檔案時，循環只能在同一曲目進行。

微調循環起點（循環起點調節）

1 在循環播放時，按 [LOOP IN/CUE (IN ADJUST)]。
[LOOP IN/CUE (IN ADJUST)] 切換到快速閃爍 [LOOP OUT (OUT ADJUST)] 熄滅。

循環起點的時間在主機上顯示。

2 按 [SEARCH◀◀/▶▶]。

循環起點可以按 0.5 幀的步長微調。

- 使用緩動盤可以進行同樣的操作。
- 循環起點的調節範圍可以為 ±30 幀，且必須在循環終點之前。

3 按 [LOOP IN/CUE (IN ADJUST)]。

- 正常循環播放恢復。
- 如果 10 秒鐘不進行任何操作，也會恢復正常循環播放。
- 播放曲目檔案時，循環起點調節只能在同一曲目內進行。

微調循環終點（循環終點調節）

1 在循環播放時，按 [LOOP OUT (OUT ADJUST)]。
[LOOP OUT (OUT ADJUST)] 切換到快速閃爍，[LOOP IN/CUE (IN ADJUST)] 熄滅。

循環終點的時間在主機上顯示。

2 按 [SEARCH◀◀/▶▶]。

循環終點可以按 0.5 幀的步長微調。

- 使用緩動盤可以進行同樣的操作。
- 循環終點的調節範圍可以為 ±30 幀，且必須在循環起點之後。

3 按 [LOOP OUT (OUT ADJUST)]。

正常循環播放恢復。

- 如果 10 秒鐘不進行任何操作，也會恢復正常循環播放。
- 播放曲目檔案時，循環終點調節只能在同一曲目內進行。

取消循環播放（離開循環）

在循環播放時，按 [RELOOP/EXIT]。

離開循環點且不返回進入循環點後，將繼續播放。

返回循環播放 (重新循環)

在循環播放取消後，在播放中按 [RELOOP/EXIT]。
即返回之前設定的進入循環點播放，且恢復循環記憶播放。

設置自動循環 (4 拍循環)

在播放時，按 [4-BEAT LOOP/LOOP CUTTER]。
4 拍循環從按下該按鈕的位置開始，根據當前曲目的 BPM，立即開始循環。

- 如果不能檢測到曲目的 BPM，則設置 BPM 為 130。

❖ 8 拍循環

在播放時，按下 [4-BEAT LOOP/LOOP CUTTER] 超過 1 秒。
自動設定自按下按鍵時間點的延長 8 拍循環，並開始循環播放。

分割循環 (循環切斷)

在循環播放時，按 [4-BEAT LOOP/LOOP CUTTER]。
每按下該按鈕一次，循環播放時間就被分為相等的兩半。

延長循環

在循環播放時，在按 [LOOP OUT (OUT ADJUST)] 的同時，按 [4-BEAT LOOP/LOOP CUTTER]。
每按下該按鈕一次，循環播放時間就會加倍。

- 可以按照以下方法進行相同的操作。
 - 在按 [LOOP OUT (OUT ADJUST)] 的同時按 [SEARCH◀▶]。
 - 在按下 [LOOP OUT (OUT ADJUST)] 的同時，旋轉緩動盤。

自動根據音軌節奏 (量化節拍循環) 為基礎的設定循環點

1 播放循環點時，按下 [LOOP OUT (OUT ADJUST)]。
節拍選擇畫面會顯示在主機顯示幕上，且 [RELOOP/EXIT] 會依 BPM 閃爍。

- 再按下 [LOOP OUT (OUT ADJUST)] 後，將取消節拍選擇畫面。

2 觸摸 [NEEDLE SEARCH] 板。
在觸碰位置節拍數量下的標記會亮紅色。

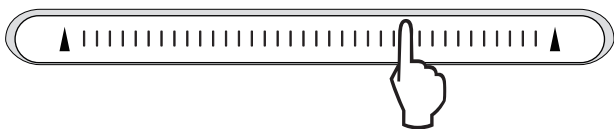

3 放開您在 [NEEDLE SEARCH] 墊上的手指。
循環播放的循環數量會設為亮起標記的循環數量。

- 播放已使用 rekordbox 分析的音軌後，會從下一節拍設定下一個循環。
- 播放未分析的音軌時，下一個循環會依已播放音軌的 BPM 進行設定。

設定熱指令

1 按 [HOT CUE REC/CALL]。
本機切換為熱指令點記錄模式，HOT CUE 指示燈 (A, B, C) 以紅色點亮。

2 在播放時，在期望設置指令點的位置，按下 [HOT CUE] (A, B 或 C)。
按下按鈕的位置或當前播放的循環被設置到 [HOT CUE] 按鈕 (注意，不記錄播放的方向)。該按鈕的指示燈閃爍。

- 當熱指令點被記錄時，不能記錄其他 [HOT CUE] 按鈕、設置指令點、快速正向/快速反向或磨盤播放。
- 當播放機裝有 SD 記憶卡或 USB 設備時，位置資訊被自動記錄。
- 當在磨盤播放時設置熱指令點播放會停止片刻。

播放熱指令點

1 按 [HOT CUE REC/CALL]。
熱指令點播放模式被設置。

- 記錄有指令點的按鈕的指示燈以綠色點亮。
- 記錄有循環播放的按鈕的指示燈以橙色點亮。
- 沒有記錄內容的按鈕的指示燈不點亮。

2 在播放時，按 [HOT CUE] (A, B 或 C)。
播放從按鈕上記錄的位置立即開始。

- 對於記錄在 [HOT CUE] 按鈕上的循環播放，其資訊與使用 [LOOP IN/ CUE (IN ADJUST)] 和 [LOOP OUT (OUT ADJUST)] 按鈕設置的循環播放不同。循環播放可以使用 [RELOOP/EXIT] 按鈕來取消，循環終點可以使用 [LOOP OUT (OUT ADJUST)] 按鈕來微調。這個調節會直接改變記錄在 [HOT CUE] 按鈕 (A, B 和 C) 上的資訊。

呼出熱指令點

❖ 呼出熱指令點的過程 (用於碟片)

- 1 在 CDJ-2000 上裝載 SD 記憶卡或 USB 設備。
- 2 在 CDJ-2000 上裝載碟片。
當碟片熱指令點被記錄到 SD 記憶卡或 USB 設備時，HOT CUE 指示燈 (A, B 或 C) 閃爍。
- 3 按 [HOT CUE] 按鈕 (A, B 或 C)，呼出其中的熱指令點。
熱指令點被呼出。HOT CUE (A, B, C) 指示燈點亮。
- 如果您不期望呼出熱指令點，只按 [HOT CUE REC/CALL] 而不要按 [HOT CUE] (A, B 或 C)。沒有呼出的熱指令點按鈕熄滅。
- 即使在 CDJ-2000 裝載有記錄了熱指令點的碟片，當播放錄製在碟片以外的介質上的曲目時，熱指令點也不能呼出。
- 如果您不小心取消了熱指令點呼出模式，可彈出 SD 記憶卡 / USB 設備，然後再次裝載。

❖ 呼出熱指令點的過程 (用於 SD 記憶卡 / USB 設備)

- 1 在 CDJ-2000 上裝載 SD 記憶卡或 USB 設備。
- 2 裝載期望呼出其熱指令點的曲目。
- 3 按 [HOT CUE REC/CALL] 1 秒鐘以上。
本機切換到熱指令點呼出模式，其中記錄了熱指令點的 HOT CUE 指示燈 (A, B 或 C) 閃爍。
- 4 按 [HOT CUE] 按鈕 (A, B 或 C)，呼出其中的熱指令點。
熱指令點被呼出。HOT CUE (A, B, C) 指示燈點亮。
- 如果您不期望呼出熱指令點，只按 [HOT CUE REC/CALL] 而不要按 [HOT CUE] (A, B 或 C)。沒有呼出的熱指令點按鈕熄滅。
- 如果您不小心取消了熱指令點呼出模式，可再次按 [HOT CUE REC/CALL]。

❖ 取消熱指令點呼出模式

進行以下操作之一，可取消熱指令點呼出模式。
當不同的曲目播放時，熱指令點呼出模式不被取消。

- 1 呼出熱指令點 A, B 和 C。
- 2 按 [HOT CUE REC/CALL]。

保存指令點和循環點

- 1 在 CDJ-2000 上裝載 SD 記憶卡或 USB 設備。
- 2 設定指令點或循環點。
- 3 按 [MEMORY]。



[ MEMORY] 或 [ MEMORY] 出現在主機顯示器上。保存的指令點出現在播放地址顯示的頂部。位置資訊登記在 SD 記憶卡或 USB 設備。

- 當播放機同時裝有 SD 記憶卡和 USB 設備時，SD 記憶卡優先。
- 要保存循環點，在循環播放時按 [MEMORY]。保存的循環點出現在播放地址顯示的頂部。
- 資訊自動記錄在 SD 記憶卡或 USB 設備。
 - 指令點或循環播放資訊設置在 [HOT CUE] (A, B 和 C)
 - 曲目的波顯示資訊

呼出所保存的指令點和循環

- 1 在 CDJ-2000 上裝載 SD 記憶卡或 USB 設備。
- 2 裝載期望呼出其指令點或循環點的曲目。指令點和循環點以標記表示在播放地址顯示部分。
- 3 按 [CUE/LOOP CALL ◀/▶]。播放狀態移至選擇點並暫停。
 - 當記錄有多個位置時，每按下按鈕一次就移動到另一位置。
- 4 按 [PLAY/PAUSE ▶/||]。從指令或循環記憶點開始播放。

分別刪除指令點和循環點

- 1 在 CDJ-2000 上裝載 SD 記憶卡或 USB 設備。
- 2 裝載期望刪除其指令點或循環點的曲目。指令點和循環點以標記表示在播放地址顯示部分。
- 3 按 [CUE/LOOP CALL ◀/▶]。播放狀態移至選擇點並暫停。
 - 當記錄有多個位置時，每按下按鈕一次就移動到另一位置。
- 4 按 [DELETE]。
[  DELETE] 被顯示在主機的顯示器上，選擇的位置資訊被刪除。

刪除碟片的所有指令點和循環點

- 1 在 CDJ-2000 上裝載 SD 記憶卡或 USB 設備。指令點或循環起始點會顯示在含標記的播放位址顯示幕上。
- 2 按 [DELETE] 5 秒鐘以上。
[DISC CUE/LOOP DATA-DELETE? PUSH MEMORY] 出現在主機顯示器上。
- 3 按 [MEMORY]。
當前裝載在 CDJ-2000 上的碟片的所有指令點和循環點被刪除。
 - 當按下 [MEMORY] 以外的按鈕時，刪除模式被取消。

刪除保存在 SD 記憶卡或 USB 設備上的所有碟片資訊

- 1 當 CDJ-2000 上沒有裝載碟片時，按 [DELETE] 5 秒鐘以上。
[DISC CUE/LOOP DATA-DELETE ALL? PUSH MEMORY] 出現在主機顯示器上。
- 2 按 [MEMORY]。
保存在 SD 記憶卡或 USB 設備上的所有碟片資訊被刪除。

- 當按下 [MEMORY] 以外的按鈕時，刪除模式被取消。

操作緩動盤

緩動盤的頂面鑲嵌有開關。不要在緩動盤上放置物品，也不要對其施加強力。還請注意，水或其他液體進入本機會引起故障。

緩動盤有兩種模式。

- VINYL 模式：在播放時按下緩動盤頂面，播放停止；此時如果旋轉緩動盤，將根據轉動方向產生聲音。
- CDJ 模式：按下緩動盤頂面，播放停止；但是，類似磨盤播放等操作不能進行。

幀搜索 [VINYL · CDJ]

在暫停模式，旋轉緩動盤。

曲目暫停的位置可以 0.5 幀為單位移動。

- 當緩動盤以順時針方向旋轉時，位置向播放方向移動；如果緩動盤以逆時針方向轉動，則向反方向移動。緩動盤旋轉一圈，位置移動 135。

超快搜索 [VINYL · CDJ]

在按下 [SEARCH ◀◀/▶▶] 的同時，旋轉緩動盤。

按緩動盤的旋轉方向，曲目快速正向 / 快速反向進行。

- 當釋放 [SEARCH ◀◀/▶▶] 按鈕後，該功能被取消。
- 當您停止旋轉緩動盤，正常播放恢復。
- 按緩動盤的旋轉速度，調節曲目快速正向 / 快速反向速度。

❖ 超快曲目搜索

在按下 [TRACK SEARCH ◀◀/▶▶] 的同時，旋轉緩動盤，按緩動盤的旋轉方向曲目快速進行。

Pitch bend [VINYL · CDJ]

在播放模式，旋轉緩動盤的外圈。

順時針旋轉時播放速度增加；逆時針旋轉時速度減小。當停止旋轉時，播放恢復到正常速度。

- 當緩動盤模式設置為 CDJ 時，可以旋轉緩動盤的頂面進行此操作。

磨盤播放 [VINYL]

當緩動盤模式設置為 VINYL 時，可以按下緩動盤的頂面並旋轉，曲目的播放速度及方向取決於緩動盤的旋轉速度和方向。

- 1 按 [JOG MODE]。
設置緩動盤模式到 VINYL。

- 2 在播放模式，按緩動盤的頂面。
播放變慢然後停止。

- 3 按期望的速度和方向旋轉緩動盤。

按下緩動盤的頂面並旋轉，聲音的播放速度及方向根據緩動盤的旋轉速度和方向變化。

- 4 將手從緩動盤的頂面移開。
正常播放恢復。

❖ 調節緩動盤旋轉時的載荷

按 [JOG ADJUST]。

順時針旋轉時載荷增加；逆時針旋轉時載荷減小。

❖ 調節緩動盤頂面被按下後播放停止所需要的時間

旋轉 [VINYL SPEED ADJUST TOUCH/BRAKE]。

順時針旋轉時速度增加；逆時針旋轉時速度減小。

- 當緩動盤模式設置為 VINYL 時，當 [PLAY/PAUSE ▶/||] 按下時，播放停止的速度立即改變。

❖ 調節緩動盤頂面被按下後播放恢復正常的速度

旋轉 [VINYL SPEED ADJUST RELEASE/START]。

順時針旋轉時速度增加；逆時針旋轉時速度減小。

- 當緩動盤模式設置為 VINYL 時，當 [PLAY/PAUSE▶/||] 按下時，播放開始的速度立即改變。

操作 [NEEDLE SEARCH] 板

- [NEEDLE SEARCH] 板可在下列情形使用：
 - 在暫停模式
 - 當緩動盤模式設置為 VINYL 時並按下緩動盤
- 用手指觸摸 [NEEDLE SEARCH] 板時，所觸摸的位置附近的聲音會立即播放出來。手指觸摸板面並移動可快速移動到期望的位置。
- 在 CDJ-2000 的一些功能中，該板可用來輸入字符。

從板面觸摸的位置開始播放

觸摸 [NEEDLE SEARCH] 板。

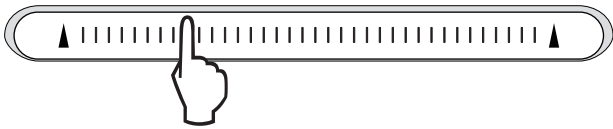

從板面觸摸的位置開始播放曲目。播放地址顯示器上的當前播放位置立即移動到所觸摸的位置。

- 手指觸摸到板面並移動就可以移動播放位置。注意，在此操作期間，播放地址顯示的位置以及播放的聲音不是很準確。

輸入字符

❖ 使用 [SEARCH] 按鈕輸入搜索字符

1 觸摸 [NEEDLE SEARCH] 板。

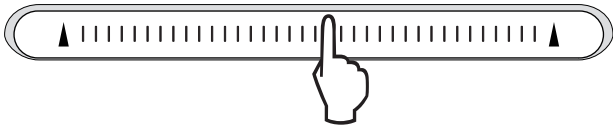

觸摸位置之上的字符放大顯示。

2 從 [NEEDLE SEARCH] 板上移開手指。

被放大的字符輸入。

- 要輸入其他字符可反復進行以上操作。
- 可輸入的字符為字母 A 至 Z，數字 0 至 9 以及符號。當 [ABC] 或 [123] 之後的位置被按下時，可輸入的字符會切換。
- 當  被輸入後，一個字符被刪除。如果再次輸入，字符被連續刪除。

CDJ-2000 與其他設備的組合使用

使用 DJ 混響器的衰減器開始播放 (衰減器開始)

- 使用附帶的控制導線連接 CDJ-2000 和先鋒的 DJ 混響器。有關連接的說明，請參看第 11 頁上 基本方式。
- 啟動 DJ 混響器的聲道衰減器或交叉衰減器。DJ 播放機的暫停模式被取消，曲目播放立即開始。請同時參考所連接的 DJ 混響器的使用說明書。
 - 當聲道衰減器或交叉衰減器設置到其原始位置時，播放返回到設置的指令點並設置暫停模式 (返回指令點)。

兩臺 DJ 播放機的接力播放

- 將 CDJ-2000 與 DJ 混響器相連接。有關連接的說明，請參看第 12 頁上 用於接力播放的連接。
- 設置 DJ 混響器的交叉衰減器到中央位置。
- 在兩臺 DJ 播放機上開啟自動指令點。DJ 播放機的自動指令點指示燈點亮。
- 在本機開始播放。本機的第一首曲目被播放，該曲目播放完畢後自動開始在另一臺 DJ 播放機播放。本機返回到下一曲目的開頭並暫停。這樣的接力播放操作在兩臺 DJ 播放機之間反復進行。
 - 位於待機狀態的一臺 DJ 播放機可以更換介質並設置指令點。
 - 如果一臺 DJ 播放機的電源被關閉，會自動開始在另一臺 DJ 播放機的播放。
 - 在接力播放時衰減器功能無效。
 - 如果兩臺 DJ 播放機沒有連接到相同的 DJ 混響器上，接力播放就不可能。

使用 [BROWSE] 按鈕

重排曲目 (排序選單)

在資料庫瀏覽模式下，使用排序選單可以重新排列曲目。(在檔案夾瀏覽模式下，排序選單不顯示。)

- 當曲目被顯示時，按 [MENU/UTILITY]。在資訊顯示螢幕的右側，顯示排序選單。

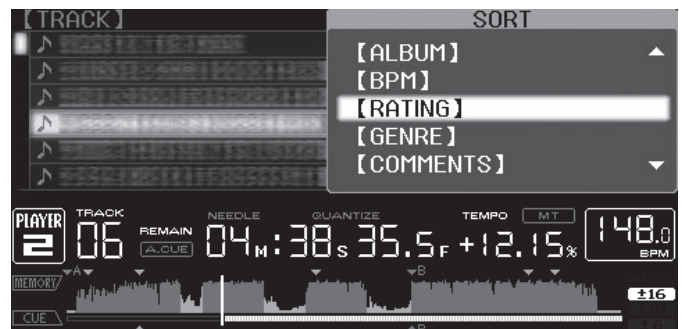

2 選擇並進入設置項目。

曲目按照選擇的項目排序。曲目資訊被顯示。

- 按 [BACK] 可以取消排序並返回最頂層。
- 在 rekordbox 的偏好設置中，可以排序選單的排序項目的類型。

搜索曲目 [SEARCH]

- 本機裝載的媒體上的曲目可以通過 [SEARCH] 進行搜索。
- 錄製在碟片上的曲目不能搜索。
- 錄製在介質上的曲目但不能使用資料庫瀏覽的也不能搜索。

1 選擇 [SEARCH] 並進入設置項目。
主機上的顯示器的底部出現一個字符。

2 使用 [NEEDLE SEARCH] 板來輸入字符。

包含剛才輸入的字符的曲目被顯示。

- 如果在此位置輸入更多的字符，以輸入字符串開頭的曲目被顯示。
- 當按下 [BACK] 時，類別螢幕出現。

使用跳越功能

跳越功能可用來立即跳轉到期望播放的曲目、類別或檔案夾。

跳越功能有以下兩種模式。

- 字母跳越：當曲目以字母順序排序時可使用。
- 頁碼跳越：當曲目不以字母順序排序時可使用。轉動旋轉選擇器可以按頁碼跳越。

❖ 在字母跳越模式

1 按下旋轉選擇器 1 秒鐘以上。

切換到字母跳越模式。選擇的曲目的首字母放大顯示。



2 選擇期望跳轉的文字或符號並鍵入。

顯示移動到所選文字或符號開始的類別。

- 可顯示的字符為字母 A 至 Z，數字 0 至 9 以及符號。

❖ 在頁碼跳越模式

1 按下旋轉選擇器 1 秒鐘以上。

切換到頁碼跳越模式。

2 選擇期望跳轉的頁碼並鍵入。

顯示移動到選擇的頁碼。

使用熱指令點庫

在 rekordbox 事先設置的熱指令點庫可以登記到 CDJ-2000 的 [HOT CUE] 按鈕 (A, B 和 C)。

1 將登記有熱指令點庫的介質裝載到 CDJ-2000。

[HOT CUE BANK] 出現在類別項目上。

2 選擇 [HOT CUE BANK] 並進入設置項目。

熱指令點庫被顯示。光標固定在熱指令點庫 A。光標不能用旋轉選擇器或其他按鈕移動。

3 選擇期望呼出的熱指令點庫並鍵入。

在熱指令點庫中記錄的熱指令點可以登記到 CDJ-2000 的 [HOT CUE] 按鈕 (A, B 或 C)。指示燈 (A, B 或 C) 點亮。

- 當新的熱指令點登記到 CDJ-2000 的 [HOT CUE] 按鈕 (A, B 或 C) 時，熱指令點庫中的位置資訊被全部刪除。
- 熱指令點庫不能在 CDJ-2000 上刪除。

檢查播放經歷 (HISTORY)

- 曲目播放經歷被記錄且顯示在 [HISTORY]。
- 使用 rekordbox 可以根據 [HISTORY] 的播放經歷創建播放列表。詳情請參考 rekordbox 的使用說明書。

1 在 CDJ-2000 上裝載 SD 記憶卡或 USB 設備。

2 播放曲目。

當前播放的曲目被記錄且顯示在 [HISTORY]。

- 當 USB 設備首次連接到 CDJ-2000 時，在 USB 設備上自動建立新的 [HISTORY]。
- [HISTORY] 的名稱可事先在 [UTILITY] 設置 (第 21 頁)。
- 如果已經記錄在 [HISTORY] 的一首曲目在播放了其他曲目後再次播放，在 [HISTORY] 中會產生新的記錄。但是使用 [HOT CUE] 按鈕 (A, B 和 C) 播放的曲目不記錄到播放經歷 (當熱指令點被呼出時被記錄)。
- [HISTORY] 中可記錄的最大曲目數為 999。當要記錄第 1 000 種曲目時，最早記錄的曲目會被刪除。

❖ 刪除 [HISTORY]

1 在 [HISTORY] 被選擇的同時按 [MENU/UTILITY]。

刪除選單被顯示。

2 選擇被刪除的範圍並鍵入。

- [DELETE]: 使用光標選擇的 [HISTORY] 項目被刪除。
- [ALL DELETE]: [HISTORY] 的全部內容被刪除。
- 當使用 rekordbox 將 [HISTORY] 轉換成播放列表後，[HISTORY] 就被刪除。

使用 [TAG LIST] 按鈕

根據標籤清單中可收集與儲存的 DJ 情況，最多可播放或選擇 100 個音軌。

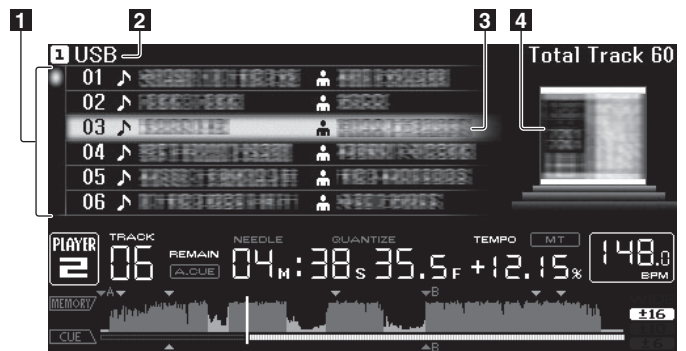

1 內容列表	標籤列表的內容在這裡顯示出來。
2 介質名稱	記錄有曲目的介質名稱在此顯示出來。
3 光標	轉動旋轉選擇器可以上下移動光標。
4 封套圖片	當藝術作品登記在 rekordbox 時或當 ID3 標籤包含 JPEG 圖像時，用光標選擇的曲目的圖像就顯出來。

給標籤列表添加曲目

選擇曲目，按 [TAG TRACK/REMOVE]。

曲目左方出現 。

- 各媒體可新增至標籤清單的音軌數量為 100。若您嘗試新增第 101 個音軌，則會顯示警告訊息且無法新增音軌。
- 使用 rekordbox 可以事先將曲目記錄到標籤列表。
- 當多個 DJ 播放機通過 PRO DJ LINK 連接時，相同的標籤列表內容在各個 DJ 播放機上顯示出來。
- 按下 [INFO] 之後，當資訊被顯示時再按 [TAG TRACK/REMOVE] 本機上裝載的曲目會被添加到標籤列表。

❖ 給標籤列表添加類別或檔案夾

顯示屏的右側顯示了曲目列表，按 [TAG TRACK/REMOVE]。

- 類別名 / 檔案夾名閃爍，類別 / 檔案夾中的曲目被添加到標籤列表。
- 當類別 / 檔案夾包含已經添加到標籤列表的曲目，按 [TAG TRACK/REMOVE] 時，會將標籤列表中沒有的曲目添加進去。
- 在檔案夾名瀏覽模式下添加檔案夾時，其中的曲目名稱被記錄為檔案名稱。藝術家名稱不被記錄。

❖ 給標籤列表添加播放列表

顯示屏的右側顯示了曲目列表，按 [TAG TRACK/REMOVE]。

播放列表的名稱閃爍，該播放列表中的曲目被添加到標籤列表。

- 當播放列表包含已經添加到標籤列表的曲目，按 [TAG TRACK/REMOVE] 時，會將標籤列表中沒有的曲目添加進去。
- 播放列表也可以當作品資訊顯示時按下 [TAG TRACK/REMOVE] 添加進去。

從標籤列表裝載曲目

- 1 按 [TAG LIST]。
標籤列表被顯示出來。
- 2 選擇要裝載的曲目并鍵入。
曲目加載且播放開始。

從標籤列表刪除曲目

- 1 按 [TAG LIST]。
標籤列表被顯示出來。
- 2 從標籤列表選擇要刪除的曲目，然後按 [TAG TRACK/REMOVE] 1 秒鐘以上。
該曲目從標籤列表中刪除。
 - 如果要從標籤列表刪除添加到 標籤列表的曲目，但是該曲目正被播放，則該曲目會播放完畢，然後進入停止模式。下一曲目不被播放。
 - 當從 CDJ-2000 中取出介質時，該介質中的所有曲目都從標籤列表中刪除。

將標籤清單轉換為播放清單

- 1 按 [TAG LIST]。
標籤列表被顯示出來。
- 2 按下 [MENU/UTILITY]。
顯示 [LIST MENU]。
- 3 選擇 [TAGLIST MENU] 然後進入。
顯示 [TAGLIST MENU]。
- 4 選擇 [CREATE PLAYLIST] 然後進入。
顯示 [CREATE PLAYLIST]。
- 5 按下 [OK]。
標籤清單的內容會轉換成含 [TAG LIST XXX] 名稱的播放清單。
 - 只有使用 rekordbox 管理的音軌可轉換為播放清單。
 - 若在媒體上未錄製任何資料庫資訊，標籤清單便無法轉換成播放清單。

使用 [INFO] 按鈕

CDJ-2000 上裝載的曲目的詳情可通過按 [INFO] 檢查。當 DJ 播放機通過 PRO DJ LINK 連接時，DJ 播放機上裝載的曲目的詳情也可檢查。



- | | |
|--------------|---------------------------|
| 1 曲目詳情 | DJ 播放機上裝載的曲目的詳情在此顯示。 |
| 2 介質 / 播放機號碼 | 曲目資訊的保存地點在此顯示。 |
| 3 封套圖片和注釋 | DJ 播放機上裝載的曲目的封套圖片和注釋在此顯示。 |

檢查裝載的曲目的詳情

在曲目播放的同時按 [INFO]。
曲目的詳情顯示出來。

顯示其他 DJ 播放機上裝載的曲目的詳情

- 1 使用 PRO DJ LINK 連接本機到其他 DJ 播放機。
- 2 按 [INFO]，然後按 [MENU/UTILITY]。
[Link Info] 熒屏出現。
- 3 選擇 DJ 播放機并鍵入。
所選擇的 DJ 播放機上裝載的曲目的詳情顯示出來。
 - 如果所選擇的 DJ 播放機上沒有裝載曲目，則沒有詳情顯示出來。

使用資訊跳越功能

該功能可用來選擇顯示在詳情中的項目并將其移動到包含曲目的類別等。

- 1 顯示曲目詳情。
- 2 選擇并進入設置項目。
為所選擇的項目設置資料庫瀏覽模式。
 - 有些項目也許不能選擇。
 - 當曲目被選擇時，曲目被移動到所加載的類別。
 - 不能將碟片的詳情中的項目移動到通過 PRO DJ LINK 連接的 DJ 播放機上裝載的曲目上。
 - 當選擇一個只包含了圖標的項目，該圖標被移動到相應的類別。

變更設定

使用 [MENU/UTILITY] 按鈕

CDJ-2000 上的各種設置可通過按 [MENU/UTILITY] 改變。

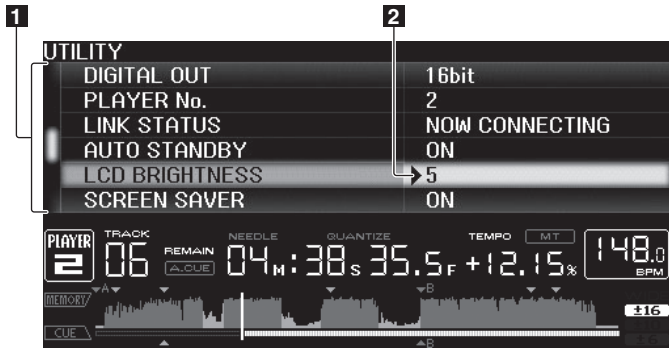

- 1 設置項目 CDJ-2000 的設置在此顯示。
- 2 設置 各個項目的設置在此顯示。

變更設定

- 按 [MENU/UTILITY] 1 秒鐘以上。
[UTILITY] 螢幕顯示。
- 選擇并進入設置項目。
光標移動到該設置。
- 改變設置并鍵入。
光標返回到該設置。
 - 在改變設置之前按 [BACK] 以返回到步驟 2。
- 按 [MENU/UTILITY]。
按 [MENU/UTILITY] 以返回選單螢幕。

設置列表

出廠的默認設置以**黑體字**表示。

選項設定	設置範圍	說明
QUANTIZE	ON/OFF	詳情請參考第 10 頁上 QUANTIZE。 設定本機與他牌 DJ 軟體連接的方式。 有關與他牌 DJ 軟體相容的資訊，請參閱以下網站。 http://www.prodjnet.com/support/
HID SETTING	STANDARD/ ADVANCED	
AUTO CUE LEVEL	-36dB/-42dB/-48dB/ -54dB/ -60dB /-66dB/ -72dB/-78dB	詳情請參考第 15 頁上 改變自動指令點水平 。
MIDI CHANNEL	1 至 16	—
LANGUAGE	—	CDJ-2000 的顯示使用語言可在此選擇。 當設置為 [ON] 時，封套圖片在標籤列表里顯示。當設置為 [OFF] 時，封套圖片不顯示。
ART WORK (TAG LIST)	ON/OFF	
TRACK INFORMATION	Track Info/ Track Info+Comments	選擇顯示音樂檔案資訊的方式。
PLAYLIST VIEW	LIST/ Track Info	選擇顯示播放清單的方式。
LIBRARY CREATOR	LIBRARY /FOLDER	只有當記錄有先鋒 MEP-7000 資料庫的介質被裝載時才能選擇。
HISTORY NAME	—	有關詳情，請參看右側的設置 [HISTORY NAME]。
ON AIR DISPLAY	ON/OFF	選擇透過 PRO DJ LINK 連接至 ON AIR DISPLAY 相仍混音器時的顯示方式。 另請參閱 ON AIR DISPLAY 相容混音器 (DJM-2000 等) 的操作手冊。
JOG BRIGHTNESS	OFF/1/ 2	選擇 JOG RING ILLUMINATION 的亮度。
JOG INDICATOR	ON/OFF	選擇在音軌剩餘時間不多時，JOG RING ILLUMINATION 是否閃爍。
DIGITAL OUT	16 bit/ 24 bit	用來切換從 [DIGITAL OUT] 端子輸出的音頻信號的位元數。

選項設定	設置範圍	說明
PLAYER No.	AUTO , 1 至 4	設置本機的播放機號碼。當有介質加載到本機時不能改變播放機號碼。
LINK STATUS	—	當進行 PRO DJ LINK 連接時，連接狀態在此顯示。
AUTO STANDBY	ON/OFF	關於詳細資訊，請參閱以下設置 自動待機模式 。
LCD BRIGHTNESS	1 至 3 至 5	設置主機顯示器的亮度。
SCREEN SAVER	ON/OFF	當設置為 [ON] 時，在以下情形螢幕保護會啟動： <ul style="list-style-type: none">當 CDJ-2000 上沒有裝載碟片 5 分鐘以上。如果暫停模式下，指令點暫停時或當 [END] 在主機顯示器上出現時，如果 100 分鐘不進行任何操作。
DUPLICATION	—	關於詳細資訊，請參閱以下複製設定到另一部 DJ 播放機上。
VERSION No.	—	顯示 CDJ-2000 的軟體版本。

設置自動待機模式

- 選擇 [AUTO STANDBY] 并進入設置項目。
- 選擇 [ON] 或 [OFF] 并鍵入。
當 [AUTO STANDBY] 設置為 [ON]，在以下情形電源管理功能啟動并設置待機模式。
 - 沒有碟片，SD 記憶卡或 USB 設備裝載，沒有 PRO DJ LINK 連接存在，沒有在 USB 接口（主機背面）連接電腦，如果 4 個小時以上沒有進行任何操作。
 - 當操作 CDJ-2000 時待機模式取消。
 - CDJ-2000 出廠時電源管理功能開啟。如果您不期望電源管理功能，設置 [AUTO STANDBY] 到 [OFF]。

設置 [HISTORY NAME]

記錄在 SD 記憶卡或 USB 設備的 [HISTORY] 名稱可以預設。

- 選擇 [HISTORY NAME] 并進入設置項目。
- 使用 [NEEDLE SEARCH] 板來輸入字符。
- 按下旋轉選擇器以鍵入。
[HISTORY NAME] 設置被改變。
 - 如果 [HISTORY NAME] 未設置，[HISTORY] 之後會按順序加上序號。
 - [HISTORY] 名稱最長可達 32 個字符，包括字母，數字以及符號。

改變語言

- 選擇 [LANGUAGE] 并進入設置項目。
- 選擇語言并鍵入。
在屏顯示的語言被改變。
 - 要顯示以當地語言編碼而非 Unicode 編碼的文字時，改變 [LANGUAGE] 設置。

複製設定到另一部 DJ 播放機上

[UTILITY] 及其他設定可複製到另一部 DJ 播放機上。

- 選擇 [DUPLICATION] 然後進入。
- 選擇 [DEFAULT (PLAYER X)] 或 [PLAYER X]，然後進入。
 - [DEFAULT (PLAYER X)]：[UTILITY] 設定會變更為購買後的設定。
 - [PLAYER X]：[DUPLICATED] 會顯示在指定播放機的顯示幕上，而本機的 [UTILITY] 設定則會複製到指定的播放機。
 - 無法指定目前播放的播放機。
 - 複製的設定顯示如下。
 - [UTILITY] 設定
QUANTIZE, AUTO CUE LEVEL, LANGUAGE, ART WORK (TAG LIST), TRACK INFORMATION, PLAYLIST VIEW, ON AIR DISPLAY, JOG BRIGHTNESS, JOG INDICATOR, LCD BRIGHTNESS
 - 其他設定
TIME MODE, AUTO CUE, JOG MODE, TEMPO RANGE, MASTER TEMPO
 - 部分項目未複製。

關於 rekordbox 軟體

rekordbox 是一套透過先鋒 DJ 播放機 (即 CDJ-2000、CDJ-900) 管理用於 DJ 播放的音樂檔案的應用程式。

- rekordbox 可用於分類及搜尋儲存在電腦的音樂檔案，並建立適用於 DJ 表演的播放清單。
- 使用 rekordbox 可進行偵測、計算與調整節奏、節拍 (BPM) 及其他在表演前的音樂檔案項目。
- rekordbox 可用於設定及儲存表演前的播放點資訊 (指令、循環記憶、熱指令等)。

各種時間點資訊及 rekordbox 播放清單不但可在先鋒 DJ 播放機上播放，播放記錄、播放次數、時間點資訊等也可在播放後回饋到 rekordbox。

軟體使用權授契約書

軟體使用權授契約書 (以下簡稱「契約」) 是由您 (安裝程式的個人及安裝程式之個人所代表的任一法律個體) (以下簡稱「您」) 及 PIONEER CORPORATION (以下簡稱「先鋒」) 共同簽署。

若您採取任何步驟設定或安裝程式時，即表示已接受此權授契約中之所有條款。允許下載及/或使用此程式，係依您是否遵循契約中之條款約定而定，因此無需以任何書面或電子形式之核准，證明此契約之有效性及強制性。若您不同意契約中之所有條款，即不被授權使用此程式，且必須適時停止安裝或解除安裝。

1 定義

- 1 「使用說明」係指先鋒所提供用以協助安裝及使用該軟體之書面文件、說明書以及說明目錄。
- 2 「程式」係指基於此契約，由先鋒授權予您之先鋒軟體之全部或任一部分。

2 程式授權

- 1 有限授權。依據此契約之約定，先鋒授與您有限的、非專屬的且不可轉讓之使用權 (不包括再授權之權利)。
 - a 您必須遵循此契約及使用之明文規定，僅得為個人使用之目的，安裝一份程式於您的電腦硬碟上 (授權使用)。
 - b 在授權使用之範圍內使用使用說明。
 - c 單純以備份為目的而拷貝此程式時，需將所有權、商標、著作權以及版權限制之說明，同時複製於備份版本上。
- 2 限制。除非此契約明確許可，否則您不可拷貝或使用此程式或使用說明書，亦不可轉讓、再授權、出租、租賃或出借此程式，或為第三方提供訓練之目的而使用、與商業共用使用時數，或供公共部門使用。除非在適用法律明確允許之範圍內，且已書面通知先鋒欲進行之舉動，否則您不可自己或經由第三方修改、變更、進行逆向工程，以及拆卸或解譯此電腦程式。除非有先鋒事先書面之同意，否則您不可將此程式用於多個處理器上。
- 3 所有權。程式、使用說明書及其一切複製品，以及任何衍生的工作之所有專利權、著作權、商標權、營業秘密以及其他權利，均歸先鋒或其供應者所有。您並未取得除了本契約所明確授權以外的任何其他權利。
- 4 不提供支援。就本契約之程式或使用說明書，先鋒並無提供支援、維護、升級、修改或新版本之義務。

3 免責聲明

先鋒不就該程式與使用說明書之相關部分，提供任何形式之保證，包括任何行銷保證、特定目的之適用程度保證、品質滿意保證、精確性、所有權或是不侵害保證，且不論是明白、隱含、法令規定，或是因工作所導致、因商業往來或使用導致。您應自行負擔有關程式及使用說明品質之全部風險，並自行負擔所有修護所需之費用。

4 違約的賠償與補償

您同意因任何違反本契約約定之行為，將導致先鋒發生無法挽回之損害，且該等損害無法以金錢加以賠償，因此除了賠償以及任何先鋒有權取得之其他補償之外，您同意先鋒得尋求任何法令之救濟，包括假扣押或假處分等保全方式，以避免發生於本契約實際上的、具威脅性的或持續的違約行為。

5 契約終止

先鋒有權在您違反任一條款時，隨時終止本契約。當本契約終止後，您必須停止使用該程式，並將其從安裝之電腦中永久刪除，以及銷毀您以任何形式所持有的程式與使用說明書及其複本，並以書面向先鋒確認您已經從事前述行為。第 2.2, 2.3, 2.4, 3, 4, 5 及 6 條將會在本契約終止後持續有效。

6 一般條款

- 1 責任之限制。在任何情況下，先鋒或其子公司將不會就與本契約或本契約之主要事項相關之任何事宜，以及不論在任何責任理論下，就利潤之損失、收益、業務、儲蓄、資料、使用或替代採購成本，負擔任何責任，即使已被告告知此類損失之可能性，或即使此類損失為可預見，亦同。在任何情況下，先鋒對於所有損失之責任，將不會超過您就此程式所支付給先鋒或其子公司之金額，此為先鋒或其子公司唯一應負之責任。簽約雙方確認本契約中所記載之責任上限，以及風險分攤已反映於程式價格上，且係簽約雙方間議價之主要要素，如非在此前提之下，先鋒將不會提供此程式或簽訂此契約。
- 2 本契約中有關限制或排除保證與責任之相關規定，均不影響或損害您身為消費者所享有之法律強制賦予之權利，且此等有關保證與責任之相關規定亦僅在您所在地區的法律允許之前提下始有適用。
- 3 失效與免除。若本契約之任何條款變成非法、無效或是無法執行時，該條款將會在其可能限度內繼續執行，或若無法執行，則視為失效並從本契約中刪除，但契約剩餘部分將會繼續執行並有效。任一方對於本契約之任何不履行或違約行為責任之免除，將不會免除任何其他或後續的不履行或違約行為之責任。
- 4 不可讓渡。在未取得先鋒事前書面同意的情况下，您不可讓渡、出售、移轉、委任或是處分此契約，或任何本契約之權利或義務，不管是自願或非自願、係因法令要求或其他因素，因此任何您所意圖進行之讓渡、移轉或委派，均將無效與失效。因為前述約定，本契約將對簽約雙方及其相關繼承人與受讓人亦具有拘束力。
- 5 契約之完整性。無論是書面或口頭議定，本契約代表簽約雙方間之協議且其效力優於所有之前或同時間存在之契約或協議。在沒有先鋒事先的、明確的書面同意下，此份契約不得修改或調整，且沒有任一法條、文件、用途或慣例可被引用修改此契約。
- 6 您同意本合約受日本法律管轄並依日本法律解釋。

版權注意事項

rekordbox 限制版權保護音樂內容的播放和複製。

- 如果為了保護版權的加密數據等鑲嵌在音樂內容之中時，該程式也許不能正常操作。
 - 如果 rekordbox 在音樂內容之中檢測到為了保護版權的加密數據時，會停止操作 (播放、讀取等)。
- 為了自己個人娛樂而複製的某些內容，根據版權法在沒有得到版權持有者同意時也許不能使用。
- 來自 CD 的複製音樂受到各個國家或國際條約的保護。錄製音樂的人自己要對所錄製內容是否合法負全部責任。
 - 處理從互聯網上下載的音樂時，下載音樂的人自己要對下載內容是否按照下載站點的契約使用負全部責任。

安裝注意事項

安裝 rekordbox 前請詳閱「軟體使用權授契約書」。

❖ 支援的作業系統

下列作業系統皆支援 rekordbox：

- Mac OS X (10.4.6 以上)
- Windows® 7 Home Premium/Professional/Ultimate
- Windows Vista® Home Basic/Home Premium/Business/Ultimate (SP1 或以上)
- Windows® XP Home Edition/Professional (SP3 或以上)
- * Windows® XP Professional x64 Edition 不支援 rekordbox。

❖ 支援語言

附帶的 CD-ROM 包括安裝程式以及以下 12 種語言的操作說明：

- 英語、法語、德語、義大利語、荷蘭語、西班牙語、葡萄牙語、中文 (簡體)、中文 (繁體)、韓語、日語。
- * 使用以上未列出語言的作業系統時，請在安裝程序期間選擇 [English (英文)]。

❖ 系統需求 (最低操作環境)

開始安裝前，請檢查電腦的操作環境是否如下所述。

CPU	適用 Mac OS X	配備 1.83 GHz 或更高階 Intel® Core™ Duo (或相容) 處理器的 Macintosh 電腦
	適用於 Windows® 7、Windows Vista® 及 Windows® XP	配備 2 GHz 或更高階 Intel® Pentium® 4 (或相容) 處理器的 PC/AT 相容電腦

記憶體需求	1 GB 或以上的 RAM
硬碟	250 MB 或以上可用空間 (不包含儲存音樂檔案等項目的空間)
光碟機	可讀取 CD-ROM 的光碟機
音效	輸出至揚聲器、耳機的音訊等 (內部或外部音訊裝置)
網際網路連接	若需使用者登錄及查詢 請使用支援 128 位元 SSL (Safari 2.0 或以上、Internet Explorer® 6.0 或以上) 的網路瀏覽器。
USB 連接埠	需連接 USB 裝置的 USB 連接埠, 才能傳輸音樂檔案至 USB 裝置 (隨身碟、硬碟等)。
LAN 連接埠	需連接 DJ 播放機之乙太網路 LAN 轉接器 (RJ45 埠) 才能傳輸音樂檔案至先鋒 DJ 播放機 (即 CDJ-2000、CDJ-900)。

- 即使符合上述操作環境需求, 也不保證所有電腦上的完整功能。
- 即使擁有超出作業環境所需記憶體容量, 在下述狀況下, 軟體仍可能因短缺記憶體而無法發揮完整的功能與效能。此時, 請採取必要措施確保有足夠的可用記憶體。建議新增額外記憶體以實現穩定的效能。
 - 在 rekordbox 資料庫中管理眾多音軌時
 - 執行常駐程式及服務時
- 視電腦的電源設定及其他因素而定, CPU 及硬碟的處理能力有可能不足。尤其在使用筆記型電腦時, 請務必維持連接 AC 電源, 並在使用 rekordbox 時將電腦設定設為最大效能。
- 請注意, 視您電腦上執行的其他軟體而定, rekordbox 的功能可能會發生問題。

安裝 rekordbox

在安裝 rekordbox 之前請務必仔細閱讀 “安裝注意事項”。

❖ 安裝步驟 (Macintosh)

- 安裝和卸載 rekordbox 需要具有電腦管理員的權限。要事先獲得管理員的用戶名稱和密碼。

1 將附帶的 CD-ROM 插入電腦的 CD 驅動器。CD 驅動器在螢幕打開。雙擊 [CD_menu.app] 圖標。

- 若在插入 CD-ROM 時, 畫面上的光碟機未開啟, 請使用 Finder 開啟光碟機, 然後按兩下 [CD_menu.app] 圖示。

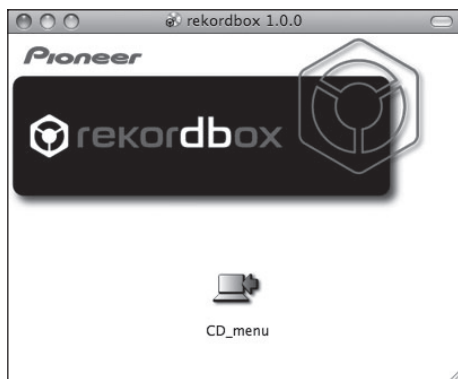

2 CD-ROM 選單顯示後, 請選擇 [rekordbox: 安裝音樂管理軟體], 然後按一下 [開始]。



若要關閉 CD-ROM 選單, 按一下 [結束]。

3 依畫面說明安裝 rekordbox。

一旦 rekordbox 的安裝完成 操作說明書可以在 rekordbox 的 [說明] 選單上找到。

❖ 安裝步驟 (Windows)

- 安裝和卸載 rekordbox 需要具有電腦管理員的權限。安裝之前要使用電腦管理員的用戶名稱登錄。

1 插入附帶的 CD-ROM 到電腦的 CD 驅動器。

顯示 CD-ROM 選單。

- 若插入 CD-ROM 後未出現 CD-ROM 選單, 在 [開始] 選單中打開 [電腦 (或私的電腦)] 的光碟機, 再按兩下 [CD_menu.exe] 圖示。

2 CD-ROM 選單顯示後, 請選擇 [rekordbox: 安裝音樂管理軟體], 然後按一下 [開始]。

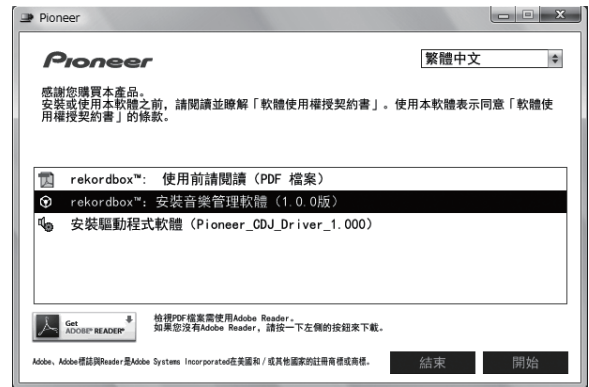

若要關閉 CD-ROM 選單, 按一下 [結束]。

3 依畫面說明安裝 rekordbox。

一旦 rekordbox 的安裝完成 操作說明書可以在 rekordbox 的 [說明] 選單上找到。

- 若要停止安裝, 請按一下 [取消]。

使用支援網站

詢問有關 rekordbox 操作問題及技術支援前, 請參閱 rekordbox 的操作手冊, 並核對支援網站上發佈的 rekordbox 及 FAQ。

< 支援網站 rekordbox >

<http://www.prodjnet.com/rekordbox/support/>

- 若要詢問有關 rekordbox 的問題, 您必須事先在 rekordbox 的支援網站上登錄為使用者。
- 您的使用者登錄需輸入授權金鑰。請備妥授權金鑰。此外 請確定不要忘記使用者登錄指定的登入名稱 (您的電子郵件地址) 及密碼, 以及授權金鑰。
- 先鋒公司收集您的個人資料並作為下列用途:
 - 1 提供購買產品客戶支援服務
 - 2 透過電子郵件通知您有關產品或活動資訊
 - 3 透過產品企畫調查, 反應您的意見
 - 您的個人資料將按照本公司的隱私權政策嚴格保密。
 - 您可至 rekordbox 支援網站檢查我們的隱私權政策。
- 詢問有關 rekordbox 的問題時, 務必提供型號名稱、規格資訊 (CPU 與記憶體容量和連接的周邊裝置)、電腦作業系統版本, 以及系統故障的具體描述。
 - 如需詢問有關以非本公司產品的周邊裝置及技術支援來配置電腦的詳細資訊, 請聯絡各製造商或零售商。
- rekordbox 可進行升級以強化功能和效能。升級程式可自支援網站下載。強烈建議您定期升級軟體, 以維持系統的最新狀態。

關於驅動軟體

驅動軟體是一款專用的 ASIO 驅動程式，用來從電腦中輸出音頻信號。要連接 CDJ-2000 到電腦使用時，如果電腦安裝有 Windows，要事先安裝驅動軟體到該電腦。

當使用的電腦安裝的是 MAC 操作系統，可以使用操作系統本身的標準驅動軟體。

軟體使用權授契約書

安裝或使用驅動程式軟體前，請仔細閱讀軟體使用權授契約書條款（第 22 頁）。使用驅動程式軟體即暗示您已同意軟體使用權授契約書。

安裝注意事項

- 安裝驅動程式軟體前，請確定關閉本裝置電源，並拔下連接本裝置與電腦的 USB 連接線。
- 若您不先安裝驅動程式軟體就連接本裝置與電腦，則視系統環境而定，電腦可能會發生錯誤。
- 若您已停止進行中的安裝程序，請依下列步驟重新逐步執行安裝程序。
- 安裝本裝置專用的驅動程式軟體前，請仔細閱讀軟體使用權授契約書條款。
- 安裝驅動程式軟體前，請終止電腦上正在執行的其他所有程式。
- 驅動程式軟體與下列作業系統相容。
 - Windows® 7 Home Premium/Professional/Ultimate
 - Windows Vista® Home Basic/Home Premium/Business/Ultimate (SP1 或以上)
 - Windows® XP Home Edition/Professional (SP3 或以上)使用 64 位元版本的 Windows® 7 或 Windows Vista® 時，只能使用 32 位元的應用程式。不支援 Windows® XP Professional x64 Edition。
- 隨附的 CD-ROM 內含下列 12 種語言的安裝程式。英文、法文、德文、義大利文、荷蘭文、西班牙文、葡萄牙文、俄文、簡體中文、繁體中文、韓文及日文。若您的作業系統語言不屬於上列其中一種，請在畫面出現指示後選擇 [English (英文)]。

安裝驅動程式軟體

- 安裝驅動程式軟體前請仔細閱讀「安裝注意事項」。
- 若要安裝或解除安裝驅動程式軟體，必須獲得電腦系統管理員的授權。在繼續安裝程序前，請以電腦系統管理員身份登入。

1 插入附帶的 CD-ROM 到電腦的 CD 驅動器。

顯示 CD-ROM 選單。

- 若插入 CD-ROM 後未出現 CD-ROM 選單，在 [開始] 選單中打開 [電腦 (或我的電腦)] 的光碟機，再按兩下 [CD_menu.exe] 圖示。

2 當 CD-ROM 選單顯示時，選擇 [安裝驅動程式軟體]，然後點擊 [開始]。

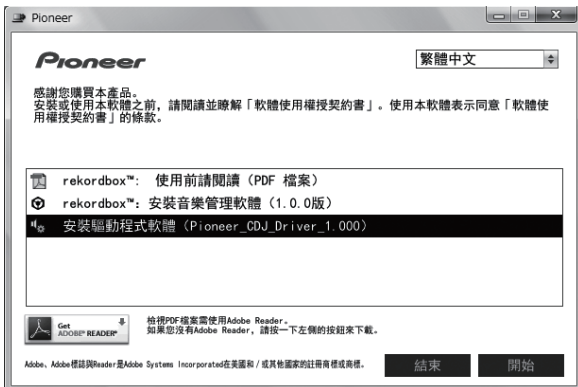

若要關閉 CD-ROM 選單，按一下 [結束]。

3 請依照畫面指示進行安裝。

若在安裝進行時畫面上出現 [Windows 安全性]，請按一下 [仍安裝此驅動程式軟體] 並繼續安裝。

- 在 Windows XP 上安裝時
若在安裝進行時畫面上出現 [硬體安裝] 請按一下 [繼續安裝] 並繼續安裝。
- 完成安裝程式後，將出現完成訊息。

連接 CDJ-2000 與電腦

1 使用 USB 連接線連接本裝置與電腦。

2 按 [POWER]。

開啟本裝置的電源。

- CDJ-2000 首次連接電腦，或重新連接電腦的 USB 埠時，可能會出現 [正在安裝裝置驅動程式] 訊息。請等候至 [您的裝置已可使用] 訊息出現。
- 在 Windows XP 上安裝時
 - 正在進行安裝時可能會出現 [Windows 是否可以連線到 Windows Update 尋找軟體?]。選擇 [不，現在不要]，再按一下 [下一步] 以繼續安裝。
 - 正在進行安裝時可能會出現 [您要精靈執行什麼工作?]。選擇 [自動安裝軟體 (建議選項)]，再按一下 [下一步] 以繼續安裝。
 - 若在安裝進行時畫面上出現 [硬體安裝]，請按一下 [繼續安裝] 並繼續安裝。

調整緩衝區大小

本裝置功能運作有如符合 ASIO 標準的音訊裝置。

- 若應用程式將本機當作正在運作的預設音訊裝置 (DJ 軟體等) 使用，在調整緩衝區大小前請離開這些應用程式。

點擊 Windows [開始] 選單 > [所有程式] > [Pioneer] > [Pioneer CDJ] > [Pioneer CDJ ASIO 設定公用程式]。

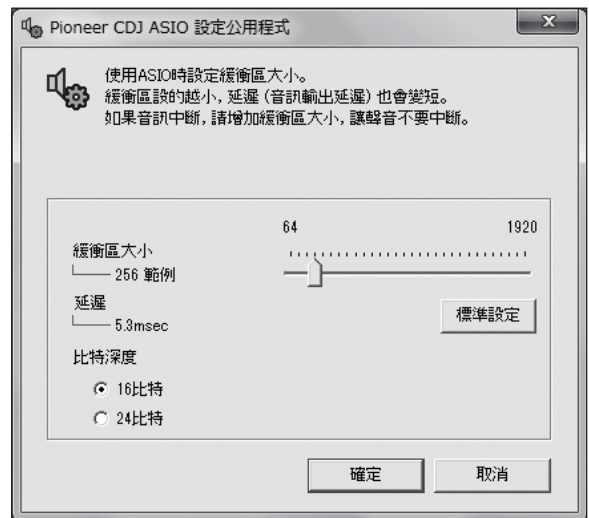

- 夠大的緩衝區大小可降低音效遺失 (音效中斷) 的機會，但卻會增加音訊訊號傳輸延遲 (等待時間)。
- 至於位元數，請在 ASIO 播放時指定比特深度。
- 若要指定位元數為 "24 比特"，必須將韌體更新為版本 3 或以上。

檢查驅動程式軟體的版本

點擊 Windows [開始] 選單 > [所有程式] > [Pioneer] > [Pioneer CDJ] > [Pioneer CDJ 版本顯示公用程式]。



- 您可在畫面上檢查本裝置的軟體版本。
- 當 CDJ-2000 未與電腦連接時，或 CDJ-2000 和電腦的通訊不正常時，固件的版本不能顯示。

檢查驅動程式軟體上的最新資訊

如需本裝置專用驅動程式軟體的最新資訊，請瀏覽本公司網站，如下所示。
<http://www.prodjnet.com/support/>

使用其他品牌的 DJ 軟體

通過 MIDI 接口操作 DJ 軟體

CDJ-2000 也可以按照通用 MIDI 格式輸出按鈕以及轉盤等的操作數據。當使用 USB 導線與具有內裝式 MIDI 相容 DJ 軟體的電腦連接時，可以從本機上操作 DJ 軟體。在電腦上播放的音樂檔案的聲音也可以通過 CDJ-2000 輸出。

要將 CDJ-2000 作為音頻設備使用時，要事先安裝驅動軟體到電腦（第 24 頁）。此外，在 DJ 軟體的設置上要選擇 CDJ-2000。詳情請參考 DJ 軟體的使用說明書。

1 連接本機 USB 連接埠與電腦。
有關連接的說明，請參看第 12 頁上 *使用其他品牌的 DJ 軟體*。

2 按 [BROWSE]，然後按 [LINK]。
[Control Mode] 和 [USB-MIDI] 出現在選單螢幕。

3 選擇 [Control Mode] 并鍵入。
連接螢幕顯示。

4 選擇 [USB-MIDI] 并鍵入。
CDJ-2000 切換到控制模式。

5 啟動 DJ 軟體。
與 DJ 軟體的通訊開始。

- 電腦上的 DJ 軟體可以通過 CDJ-2000 上的按鈕和旋轉選擇器進行操作。
- 有些按鈕也許不能用來操作 DJ 軟體。
- 當曲目裝載到 CDJ-2000 後，控制模式被取消。
- 有關 CDJ-2000 的輸出訊息，請參看 *MIDI 訊息清單*。

❖ 改變 MIDI 通道設置

1 按 [MENU/UTILITY] 1 秒鐘以上。
應用程式的螢幕出現。

2 選擇 [MIDI CHANNEL] 并鍵入。

3 轉動旋轉選擇器。
選擇 MIDI 通道并改變設置。設置可以在 1 至 16 之間選擇。

4 按下旋轉選擇器以鍵入。

5 按 [MENU/UTILITY]。
前一螢幕出現。

❖ MIDI 訊息清單

SW 名稱	SW 類型	MIDI 訊息		注意
		MSB	LSB	
JOG (TOUCH)	—	Bn	10 dd	數字與速度有關，從停止到 4X:64 是停止，65 (0.06X) 至 127 (4X) 為正方向，63 (0.06X) 至 0 (4X) 為反方向。
TEMPO SLIDER	VR	Bn	1D dd	0 至 127，0 在一側，127 在 + 側
TOUCH/BRAKE	VR	Bn	1E dd	0 至 127，0 (最小) 在左側，127 (最大) 在右側
RELEASE/START	VR	Bn	1F dd	0 至 127，0 (最小) 在左側，127 (最大) 在右側
JOG RING	—	Bn	30 dd	一個與速度相關的從 0.5X 至 4X 的線性數值：當停止時為 64 (0.49X 以下)；正方向為 65 (0.5X) 至 127 (4X)；反方向為 63 (0.5X) 至 0 (4X)。
ENCODER	通用控制器	Bn	4F dd	98 至 127，1 至 30 與上次的計數差值被發送 (±1 至 ±30) 當超過 ±30，設置為 ±30
PLAY/PAUSE	SW	9n	00 dd	OFF=0, ON=127
CUE	SW	9n	01 dd	OFF=0, ON=127
SEARCH FWD	SW	9n	02 dd	OFF=0, ON=127
SEARCH REV	SW	9n	03 dd	OFF=0, ON=127
TRACK SEARCH NEXT	SW	9n	04 dd	OFF=0, ON=127
TRACK SEARCH REV	SW	9n	05 dd	OFF=0, ON=127
LOOP IN	SW	9n	06 dd	OFF=0, ON=127
LOOP OUT	SW	9n	07 dd	OFF=0, ON=127
RELOOP	SW	9n	08 dd	OFF=0, ON=127
MEMORY	SW	9n	0A dd	OFF=0, ON=127
CALL NEXT	SW	9n	0B dd	OFF=0, ON=127
CALL PREV	SW	9n	0C dd	OFF=0, ON=127
DELETE	SW	9n	0D dd	OFF=0, ON=127
TIME/A. CUE	SW	9n	0E dd	OFF=0, ON=127
TEMPO RANGE	SW	9n	10 dd	OFF=0, ON=127
MASTER TEMPO	SW	9n	11 dd	OFF=0, ON=127
JOG MODE	SW	9n	12 dd	OFF=0, ON=127
HOT CUE A	SW	9n	18 dd	OFF=0, ON=127
HOT CUE B	SW	9n	19 dd	OFF=0, ON=127
HOT CUE C	SW	9n	1A dd	OFF=0, ON=127
HOT CUE REC/ CALL	SW	9n	1C dd	OFF=0, ON=127
TEMPO RESET	SW	9n	1D dd	OFF=0, ON=127
JOG TOUCH	SW	9n	20 dd	OFF=0, ON=127
REVERSE	SW	9n	21 dd	OFF=0, ON=127
4 BEAT LOOP	—	9n	2A dd	OFF=0, ON=127
EJECT	SW	9n	2F dd	OFF=0, ON=127
TAG TRACK	SW	9n	30 dd	OFF=0, ON=127
BACK	SW	9n	32 dd	OFF=0, ON=127
ENCODER PUSH	SW	9n	33 dd	OFF=0, ON=127
NEEDLE	Touch Sensor	Bn	1C dd	OFF = 0 1 至 127，從左到右的位置數據

n 是通道號碼。

其他資訊

故障排除

- 不正確的操作方式，常被誤以為是系統問題或故障。如果您認為本元件有問題，請就以下各重點進行檢查。有時候問題可能出在其他元件上。仔細檢查其他使用的元件和電器設備。如果對照過底下列出的要點還是無法修正問題，請洽詢離您最近的先鋒授權服務中心或您的經銷商以進行維修。
- 因為諸如靜電等某些外部原因，CDJ-2000也許不能妥當操作。如果遇到此現象，可以進行下面的操作看能否恢復正常操作：請關閉電源，等待碟片完全停止，然後再次開啟電源。
- 未封尾的（部分碟片）CD-R/-RW, DVD-R/-RW, DVD+R/+RW 和 DVD±R 雙層碟片在 CDJ-2000 上不能播放。
- 12 厘米碟片以外的異形碟片不能在 CDJ-2000 上播放（否則會造成損壞或損傷）。
- CDJ-2000 測量的 BPM 和碟片上標記的 BPM 或先鋒 DJ 混響器測量的可能不一樣。這是因為測量 BPM 使用的方法不同，不是故障。

問題	檢查	解決方法
碟片不能彈出。	[UNLOCK/LOCK] 是否設置為 [LOCK]?	按 [PLAY/PAUSE▶/■] 設置暫停模式，然後按 [DISC EJECT▲]。設置 [UNLOCK/LOCK] 到 [UNLOCK]，然後按 [DISC EJECT▲]。
	—	如果 [DISC EJECT▲] 按鈕無效，可將彈出針伸入到碟片強制彈出孔以使得碟片彈出。
當碟片裝載時，播放不能開始。	碟片或檔案可以播放嗎？	參看第 6 頁上 <i>CDJ-2000 上可播放的碟片 / 檔案</i> 。
	自動指令點功能啟動了嗎？	按下 [AUTO CUE] 1 秒鐘以上，以取消自動指令點功能。
無法播放檔案。	檔案是否受到 DRM 防拷保護？	無法播放防拷的檔案。
沒有聲音，或者聲音失真或有噪音。	相連的 DJ 混響器操作妥當嗎？	檢查 DJ 混響器的操作。
	CDJ-2000 與電視機距離是否太近？	關閉電視機，或將 CDJ-2000 遠離電視機放置。
當播放某些碟片時有大音量噪音或播放停止。	碟片是否有刮傷？	刮傷的碟片可能無法再播放。
	碟片是否髒污？	擦掉碟片的髒污（第 28 頁）。
檔案資訊不能妥當顯示。	[LANGUAGE] 是否設置妥當？	設置 [LANGUAGE] 到妥當的語言。
	資訊的記錄語言是 CDJ-2000 支持的語言嗎？	在使用 DJ 軟體等生成檔案時，請使用 CDJ-2000 支持的語言記錄資訊。
曲目搜索花費時間過長。	自動指令點功能啟動了嗎？	曲目之間如果有過長的沉寂部分，搜索就會花費一些時間。
	—	如果搜索在 10 秒鐘之內不能完成，則在曲目的開頭也許設置有指令點。
反向指令點功能無效。	設置了指令點嗎？	設置指令點（第 15 頁）。
循環播放功能無效。	設置了指令點嗎？	設置指令點（第 15 頁）。
設置沒有保存在記憶中。	設置改變後是否直接關閉了電源？	設置改變後，關閉電源要等待至少 10 秒鐘。
USB 設備不被識別。	USB 設備的連接是否妥當？	牢牢地連接裝置，並一直到底。
	是否用 USB 集線器連接 USB 裝置？	USB 集線器不能使用。
	USB 設備是 CDJ-2000 支持的類型嗎？	本播放機僅支援 USB 大量儲存裝置。 本播放機支援可攜式隨身碟和數位音訊播放裝置。
	檔案格式是 CDJ-2000 支持的類型嗎？	檢查連接的 USB 設備的檔案格式。CDJ-2000 支持的檔案格式可參看第 7 頁上 <i>關於 USB 設備</i> 。
	—	關閉電源，然後再重新開啟。
記錄在 SD 記憶卡或 USB 設備的曲目的指令點或循環點沒有保存在記憶中。	SD 記憶卡或 USB 設備可用空間夠嗎？	在 SD 記憶卡或 USB 設備中，每張碟片的指令點和循環點最多可以保存 100 個（對於碟片以外的介質，10 個/曲目）。如果您想記錄的點數超過極限，[POINT FULL] 會顯示出來，不能再記錄別的點。 如果 SD 記憶卡是寫保護，[CARD PROTECTED] 顯示出來，不能記錄點。 如果 USB 設備的空間不夠或處於寫保護狀態，[USB FULL] 顯示，不能記錄點。
記錄在 SD 記憶卡或 USB 設備的曲目的指令點或循環點不能顯示。	SD 記憶卡或 USB 設備被妥當取出了嗎？	如果 SD 記憶卡或 USB 設備取出時沒有按照妥當的停止步驟進行，或者 CDJ-2000 斷電，點資訊可能不被顯示。
剩餘時間模式下播放地址顯示不出現。	—	當播放以 VBR 記錄的檔案時，本機也許不能立即檢測到曲目的長度，所以播放地址出現需要一定時間。
讀取 SD 記憶卡或 USB 設備（快閃記憶體和硬碟）需要時間。	SD 記憶卡或 USB 設備中保存有大量的檔案夾或檔案嗎？	當檔案夾或檔案數目過多時，碟片加載可能需要一些時間。
	SD 記憶卡或 USB 設備中保存了音樂檔案以外的檔案嗎？	保存了音樂檔案以外的檔案在讀取時需要額外的時間。不要在 USB 設備中保存音樂檔案以外的檔案。
不能進行資料庫瀏覽。	所裝載的介質記錄有資料庫資訊嗎？	只有當記錄有資料庫資訊的介質被裝載時才能進行資料庫瀏覽。所裝載的介質沒有記錄資料庫資訊時，使用檔案夾瀏覽模式。
[HISTORY] 不顯示。	裝載 SD 記憶卡或 USB 設備了嗎？	只有裝載了 SD 記憶卡或 USB 設備的 DJ 播放機才能使用 [HISTORY] 功能。
不顯示任何資訊。	電源管理功能啟動了嗎？	CDJ-2000 出廠時電源管理功能開啟。如果您不希望電源管理功能，設置 [AUTO STANDBY] 到 [OFF]。（第 21 頁）
PRO DJ LINK 異常。	播放機號碼設置妥當嗎？	設置 [PLAYER No.] 到 [AUTO] 或設置一個與當前設置不同的號碼。（第 21 頁）
	LAN 導線的連接是否妥當？	LAN 導線要妥當連接到 [LINK] 端子。
	交換式集線器的電源開啟了嗎？	開啟交換式集線器的電源。
	交換式集線器上是否連接有不必要的設備？	從交換式集線器上去掉不必要的設備。

關於液晶顯示器

































- 液晶顯示器上會出現黑色的或閃亮的小點。這是液晶的特性所導致的現象，不是故障。
- 在寒冷地方使用時，當 CDJ-2000 電源開啟後液晶會發黑片刻。一段時間之後會達到正常亮度。
- 當液晶置於直射陽光時，因為其反射陽光，不容易看見。請遮斷直射陽光。

錯誤訊息

當 CDJ-2000 不能正常操作時，顯示器上會出現錯誤訊息。請參照下表予以處置。如果出現了下表中未曾列出的錯誤編碼，或者嘗試了推薦的對策仍然出現同樣的錯誤，請就近請求先鋒授權的維修中心或經銷商進行修理。

錯誤編碼	錯誤類型	錯誤描述	原因和對策
E-7201	TOC READ ERROR	不能讀取 TOC 數據。	
E-8301 E-8302 E-8303	PLAYER ERROR (XXXX)	不能播放的碟片被裝載。	<ul style="list-style-type: none"> • 碟片破損。→ 更換碟片。 • 碟片臟污。→ 清潔碟片。 • 如果其他碟片操作正常，則問題在碟片上。
E-8304	DECODE ERROR	不能播放的音樂檔案被裝載。	格式錯誤。→ 更換為妥當格式的檔案。
E-8305	DATA FORMAT ERROR		
E-8306	NO FILE	記錄在資料庫，播放列表等的曲目從 SD 記憶卡或 USB 設備被刪除，所以不能播放。	不要在 SD 記憶卡或 USB 設備中刪除該檔案。
E-9101	MECHANICAL TIME OUT	在裝載或彈出碟片時出現機械錯誤（超時）。	當機構操作不能在規定時間完成時顯示。

在主機顯示器上顯示的圖標

	流派		播放機號碼 (1 至 4)		碟片		檔案類型		取樣速率
	藝術家		登記在標籤列表		標籤		年		注釋
	曲集		節拍 (BPM)		音程		再混器名稱		等待
	曲目 (音樂檔案)		顏色		位元率		原創藝術家		rekordbox
	播放列表 經歷 熱指令點列表		USB		播放中		搜索		
	評級		SD		打開檔案夾		DJ 播放計數		
	時間		電腦		關閉檔案夾		資料庫追加日		

使用注意事項

關於凝結水

冬季，水滴（凝結）可能出現在本機內部（操作部件或鏡頭）。比如，將本機從寒冷的地方移到溫暖的室內，或在放置本機的屋內迅速升溫（通過取暖器等）。如果內部凝結水滴，本機將不能正常操作或不可操作。不要打開電源，將本機置於室溫 1-2 小時（雖然根據凝結的狀況會有所不同）。水滴蒸發後，本機將能操作。凝結也可能在夏天出現，比如將本機直接放置在空調的風口下。如果出現凝結，將本機換個地方放置。

清潔鏡頭

本播放機讀取頭在正常使用情況下，應不致髒汙，但有時可能因沾附灰塵而故障，這時請洽您所在地附近的先鋒授權服務中心。雖然市面上不乏播放機的讀寫頭清潔工具，但其中部分產品可能導致讀寫頭受損，因此本公司不建議您使用。

處理碟片

存放

- 務必將碟片放置在包裝盒中並垂直放置，避免放置在高溫、潮濕和陽光直射與極寒冷的位置。
- 請務必詳讀碟片的注意事項。

清潔碟片

- 可能無法播放上有指紋或灰塵的碟片。此時請用清潔布輕輕由碟片中央往外緣擦拭。不可使用骯髒的清潔布。



- 不可使用甲苯、稀釋劑或其他揮發性化學品。另外，請勿使用唱片噴霧劑或抗靜電劑。
- 對於頑垢，請用軟布沾上一些水，徹底擰乾，擦拭頑垢，然後再用乾布將潮溼地方擦拭一次。
- 不可使用損壞（破裂或翹曲）的碟片。
- 不要讓碟片的訊號表面刮傷或髒掉。
- 不可在碟盤中同時重疊裝入兩片碟片。
- 不可在碟片上貼上紙張或貼紙。這樣做可能會使碟片翹曲，導致無法播放它們。另請注意，租用的碟片通常貼有貼籤，而且標籤的膠水可能溢出。使用租用的碟片之前，請檢查這類標籤邊緣是否有膠水。

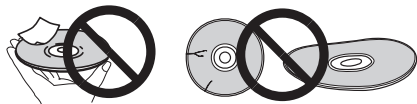

關於特殊形狀的碟片

本播放機無法播放特殊形狀（心形、六角形等）的碟片。不可嘗試播放這類碟片，否則可能損壞播放機。



關於碟片的凝結水

若將碟片從寒冷位置（特別是冬天）移到溫暖室內，則碟片表面可能形成水滴（凝結水）。碟片上有凝結水可能會導致無法正常播放碟片。裝入碟片之前，請小心擦掉碟片表面的水滴。

免責聲明

- 先鋒和 rekordbox是先鋒公司的商標或註冊商標。
- Microsoft®, Windows Vista®, Windows® 以及 Internet Explorer® 是 Microsoft Corporation of the United States 在美國和其他國家的商標或註冊商標。
- Apple, Macintosh, Mac OS, Safari, iTunes 以及 Finder 是 Apple Inc. 在美國及其他各國的註冊商標。
- Pentium 為 Intel Corporation 的註冊商標。
- Adobe 及 Reader 皆為 Adobe Systems Incorporated 在美國及/或其他國家的商標或註冊商標。
- ASIO 為 Steinberg Media Technologies GmbH 的商標。
- SD 標記為商標。



- SDHC 標記為商標。



此處提及之公司及產品名稱皆為個別擁有者所有之商標。

本產品已獲非營利使用之授權。本產品未獲商業用途之授權(供營利使用),如播送(無線電視、衛星、有線電視或其他類型的播送方式)、國際網路串流、內部網路(公司網路)或其他類型之網路,或散佈電子資訊(線上數位音樂傳輸服務)。您必須取得有關此類使用的授權。如需詳細資料,請瀏覽<http://www.mp3licensing.com>。



Fraunhofer Institut
Integrierte Schaltungen

取得 Fraunhofer IIS 及 Thomson Multimedia 授權後,可提供 MP3 音訊壓縮技術。

規格

電源需求.....	AC 110 V 至 240 V、50 Hz/60 Hz
消耗功率.....	28 W
消耗功率(待機).....	0.4 W
主機重量.....	4.6 kg
外部尺寸.....	320 mm(寬) × 106.4 mm(高) × 405.7 mm(深)
可容忍的操作溫度.....	+5 °C 至 +35 °C
容許操作濕度.....	5% 至 85% (無凝結水)

類比音頻輸出 (AUDIO OUT L/R)

輸出端子.....	RCA 端子
輸出電平.....	2.0 Vrms (1 kHz)
頻率響應.....	4 Hz 至 20 kHz
訊噪比.....	115 dB
總諧波失真.....	0.0018 %

數字音頻輸出 (DIGITAL OUT)

輸出端子.....	RCA 端子
輸出類型.....	同軸數字 (S/PDIF)
輸出電平.....	0.5 Vp-p (75 Ω)
輸出格式.....	44.1 kHz, 24 bit/16 bit

USB 下行部分 (USB)

接口.....	類型 A
電源.....	5 V/500 mA 或更小

USB 上行部分 (USB)

接口.....	類型 B
---------	------

LAN (PRO DJ LINK)

規格.....	100Base-TX
---------	------------

控制輸出 (CONTROL)

接口.....	微型插孔
---------	------

SD 記憶卡部分

檔案系統.....	相容於 "SD Specifications Part 2 File System Specification Version 2.00"
最大記憶容量.....	32 GB

主機顯示器

顯示方式.....	Active matrix TFT liquid crystal display (LCD)
螢幕尺寸.....	6.1-英寸, 寬屏
支持語言.....	18 種

- 保固卡所說的免費維修等不包括 rekordbox 音樂管理軟體。在安裝 rekordbox 之前請務必仔細閱讀第 22 頁上 **軟體使用權授契約書** 條款。
- 本產品規格及設計如有變更,恕不另行通知。
- 日本先鋒公司出版。版權 ©2009 日本先鋒公司。版權所有。

Published by Pioneer Corporation.
Copyright © 2009 Pioneer Corporation.
All rights reserved.

PIONEER CORPORATION

1-1, Shin-ogura, Saiwai-ku, Kawasaki-shi, Kanagawa 212-0031, Japan

PIONEER ELECTRONICS ASIACENTRE PTE. LTD.

253 Alexandra Road, #04-01, Singapore 159936 TEL: 65-6472-7555

PIONEER ELECTRONICS AUSTRALIA PTY. LTD.

5 Arco Lane, Heatherton, Victoria, 3202, Australia, TEL: (03) 9586-6300

PIONEER ELECTRONICS (THAILAND) CO., LTD.

17th Fl., KPN Tower, 719 Rama 9 Road, Bangkapi, Huaykwang, Bangkok 10310 TEL: 66-2-717-0777

PIONEER TECHNOLOGY (MALAYSIA) SDN. BHD

16th Floor, Menara Uni. Asia 1008 Jalan Sultan Ismail 50250 Kuala Lumpur TEL: 60-3-2697-2920

先鋒股份有限公司

台北市內湖區瑞光路 407 號 8 樓 TEL: 886-(0)2-2657-3588

先鋒電子（香港）有限公司

香港九龍尖沙咀廣東道 11 號世界商業中心 901-6 室 TEL: 852-2848-6488

PIONEER GULF FZE

Lob 11-017, Jebel Ali Free Zone P.O. Box 61226, Jebel Ali Dubai TEL: 971-4-8815756

PIONEER ELECTRONICS DE MEXICO S.A. DE C.V.

Blvd.Manuel Avila Camacho 138 10 piso Col.Lomas de Chapultepec, Mexico, D.F. 11000 TEL: 55-9178-4270

PIONEER INTERNATIONAL LATIN AMERICA S.A.

Plaza Credicorp Bank, 14th Floor, Calle 50, No.120 Panama City 0816-01361 Republic of Panama TEL: 507-300-3900

K002_PSV_L

