

aiwa

**COMPACT DISC STEREO SYSTEM
SISTEMA ESTEREO CON REPRODUCTOR DE DISCOS COMPACTOS
CHAINE STEREO AVEC LECTEUR DE DISQUES COMPACTS**

NSX-A202

**OPERATING INSTRUCTIONS
MANUAL DE INSTRUCCIONES
MODE D'EMPLOI**

En (English)

E (Español)

F (Français)

For assistance and information

call toll free 1-800-BUY-AIWA

(United States and Puerto Rico)

WARNING

TO REDUCE THE RISK OF FIRE OR ELECTRIC SHOCK, DO NOT EXPOSE THIS APPLIANCE TO RAIN OR MOISTURE.

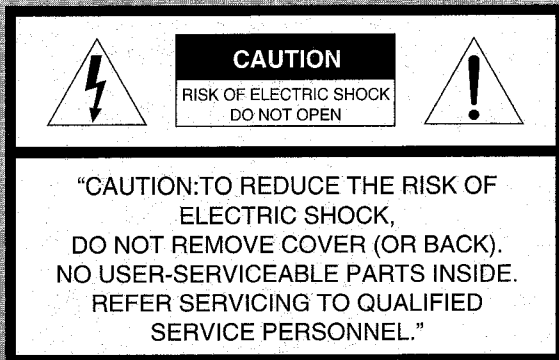

Explanation of Graphical Symbols:



The lightning flash with arrowhead symbol, within an equilateral triangle, is intended to alert the user to the presence of uninsulated "dangerous voltage" within the product's enclosure that may be of sufficient magnitude to constitute a risk of electric shock to persons.



The exclamation point within an equilateral triangle is intended to alert the user to the presence of important operating and maintenance (servicing) instructions in the literature accompanying the appliance.

Owner's record

For your convenience, record the model number and serial number (you will find them on the rear of your set) in the space provided below. Please refer to them when you contact your Aiwa dealer in case of difficulty.

Model No.	Serial No. (Lot No.)
CX-NA202	
SX-NA202	

PRECAUTIONS

Read the Operating Instructions carefully and completely before operating the unit. Be sure to keep the Operating Instructions for future reference. All warnings and cautions in the Operating Instructions and on the unit should be strictly followed, as well as the safety suggestions below.

Installation

- Water and moisture** — Do not use this unit near water, such as near a bathtub, washbowl, swimming pool, or the like.
- Heat** — Do not use this unit near sources of heat, including heating vents, stoves, or other appliances that generate heat. It also should not be placed in temperatures less than 5°C (41°F) or greater than 35°C (95°F).
- Mounting surface** — Place the unit on a flat, even surface.
- Ventilation** — The unit should be situated with adequate space around it so that proper heat ventilation is assured. Allow 10 cm (4 in.) clearance from the rear and the top of the unit, and 5 cm (2 in.) from each side.
 - Do not place the unit on a bed, rug, or similar surface that may block the ventilation openings.
 - Do not install the unit in a bookcase, cabinet, or airtight rack where ventilation may be impeded.
- Objects and liquid entry** — Take care that objects or liquids do not get inside the unit through the ventilation openings.
- Carts and stands** — When placed or mounted on a stand or cart, the unit should be moved with care. Quick stops, excessive force, and uneven surfaces may cause the unit or cart to overturn or fall.
 
- Condensation** — Moisture may form on the CD pickup lens when:
 - The unit is moved from a cold spot to a warm spot
 - The heating system has just been turned on
 - The unit is used in a very humid room
 - The unit is cooled by an air conditioner
 When this unit has condensation inside, it may not function normally. Should this occur, leave the unit for a few hours, then try to operate again.
- Wall or ceiling mounting** — The unit should not be mounted on a wall or ceiling, unless specified in the Operating Instructions.

Electric Power

- Power sources** — Connect this unit only to power sources specified in the Operating Instructions, and as marked on the unit.
- Polarization** — As a safety feature, some units are equipped with polarized AC power plugs which can only be inserted one way into a power outlet. If it is difficult or impossible to insert the AC power plug into an outlet, turn the plug over and try again. If it still does not easily insert into the outlet, please call a qualified service technician to service or replace the outlet. To avoid defeating the safety feature of the polarized plug, do not force it into a power outlet.
- AC power cord**
 - When disconnecting the AC power cord, pull it out by the AC power plug. Do not pull the cord itself.
 - Never handle the AC power plug with wet hands, as this could result in fire or shock.
 - Power cords should be firmly secured to avoid being severely bent, pinched, or walked upon. Pay particular attention to the cord from the unit to the power outlet.
 - Avoid overloading AC power plugs and extension cords beyond their capacity, as this could result in fire or shock.

- 4 **Extension cord** — To help prevent electric shock, do not use a polarized AC power plug with an extension cord, receptacle, or other outlet unless the polarized plug can be completely inserted to prevent exposure of the blades of the plug.
- 5 **When not in use** — Unplug the AC power cord from the power outlet if the unit will not be used for several months or more. When the cord is plugged in, a small amount of current continues to flow to the unit, even when the power is turned off.

Outdoor Antenna

- 1 **Power lines** — When connecting an outdoor antenna, make sure it is located away from power lines.
- 2 **Outdoor antenna grounding** — Be sure the antenna system is properly grounded to provide protection against unexpected voltage surges or static electricity build-up. Article 810 of the National Electrical Code, ANSI/NFPA 70, provides information on proper grounding of the mast, supporting structure, and the lead-in wire to the antenna discharge unit, as well as the size of the grounding unit, connection to grounding terminals, and requirements for grounding terminals themselves.

Antenna Grounding According to the National Electrical Code

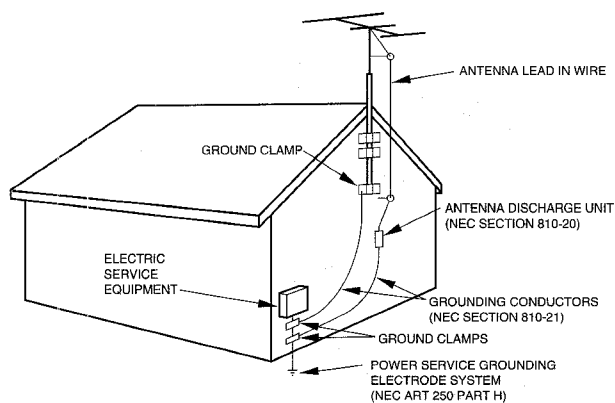

NEC-NATIONAL ELECTRICAL CODE

Maintenance

Clean the unit only as recommended in the Operating Instructions.

Damage Requiring Service

- Have the units serviced by a qualified service technician if:
- The AC power cord or plug has been damaged
 - Foreign objects or liquid have gotten inside the unit
 - The unit has been exposed to rain or water
 - The unit does not seem to operate normally
 - The unit exhibits a marked change in performance
 - The unit has been dropped, or the cabinet has been damaged
- DO NOT ATTEMPT TO SERVICE THE UNIT YOURSELF.**

TABLE OF CONTENTS

PRECAUTIONS 1

PREPARATIONS

CONNECTIONS 3

REMOTE CONTROL 5

BEFORE OPERATION 6

SOUND

AUDIO ADJUSTMENTS 6

GRAPHIC EQUALIZER 7

RADIO RECEPTION

MANUAL TUNING 7

PRESETTING STATIONS 8

CD PLAYING

BASIC OPERATIONS 9

PROGRAMMED PLAY 10

TAPE PLAYBACK

BASIC OPERATIONS 11

RECORDING

BASIC RECORDING 12

AI EDIT RECORDING 13

PROGRAMMED EDIT RECORDING 14

CLOCK AND TIMER

SETTING THE CLOCK 15

SETTING THE SLEEP TIMER 15

SETTING THE TIMER 16

OTHER CONNECTIONS

CONNECTING OPTIONAL EQUIPMENT 17

LISTENING TO EXTERNAL SOURCES 17

GENERAL

CARE AND MAINTENANCE 18

TROUBLESHOOTING GUIDE 18

SPECIFICATIONS 19

PARTS INDEX *Back cover*

CONNECTIONS

Check your system and accessories

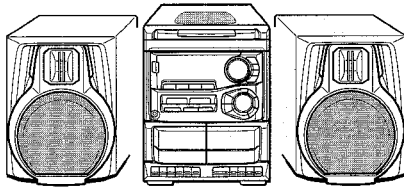

CX-NA202 Compact disc stereo cassette receiver
SX-NA202 Front speakers

Remote control

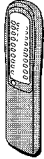

FM antenna

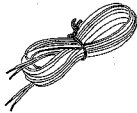

AM antenna

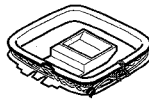

Operating Instructions, etc

Before connecting the AC cord

The rated voltage of your unit shown on the rear panel is 120 V AC. Check that the rated voltage matches your local voltage.

IMPORTANT

Connect the speakers, antennas, and all optional equipment first. Then connect the AC cord in the end.

1 Connect the right and left speakers to the main unit.

Connect the right speaker cord to the SPEAKERS R terminals, and left to the SPEAKERS L terminals. There are no differences between the front speakers. Both speakers can be connected as L (left) or R (right).

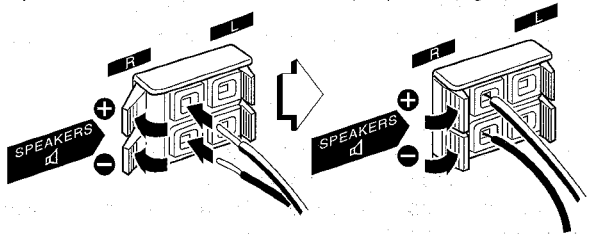

The speaker cord with the white stripe should be connected to the \oplus terminal and the black cord to the \ominus terminal.

2 Connect the supplied antennas.

Connect the FM antenna to the FM 75 Ω terminals, and the AM loop antenna to the AM LOOP terminals.

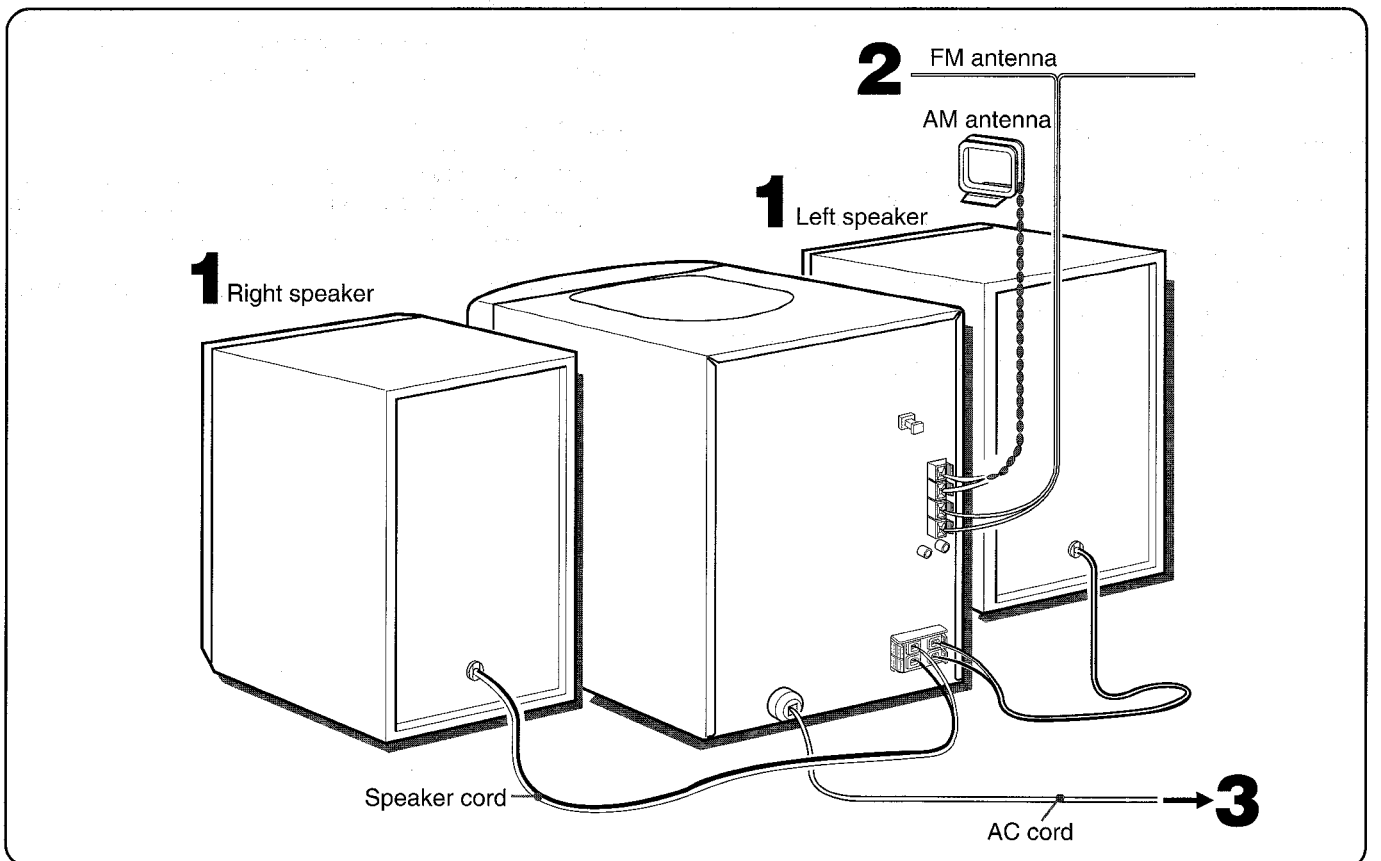
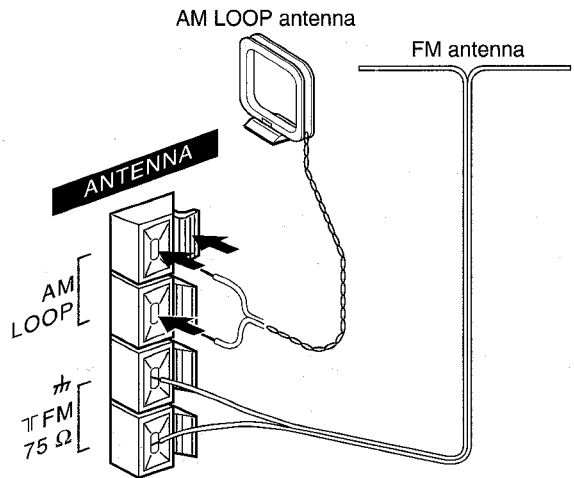

3 Connect the AC cord to an AC outlet.

NOTE

When the AC cord is connected, the all characters may light up on the display. In this case, disconnect the AC cord. Then, connect it again.

To position the antennas

FM antenna:

Extend this antenna horizontally in a T-shape and fix its ends to the wall.

AM antenna:

Position to find the best reception.

To stand the AM antenna on a surface

Fix the claw to the slot.

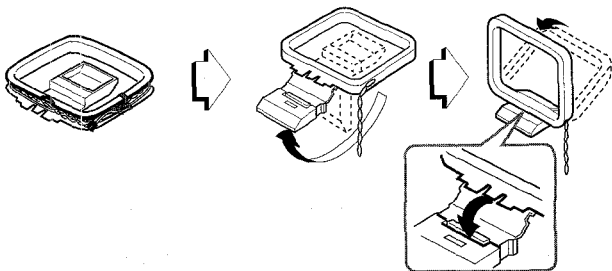

NOTE

- Be sure to connect the speaker cords correctly. Improper connections can cause short circuits in SPEAKERS terminals.

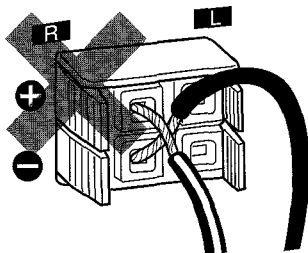

- Do not leave objects generating magnetism near the speakers.
- Do not bring the FM antenna near metal objects or curtain rails.
- Do not bring the AM antenna near other optional equipment, the stereo system itself, the AC cord or speaker cords, since noise will be picked up.
- Do not unwind the AM antenna wire.

CONNECTING AN OUTDOOR ANTENNA

For better FM reception, use of an outdoor antenna is recommended.

Connect the outdoor antenna to the FM 75 Ω terminals.

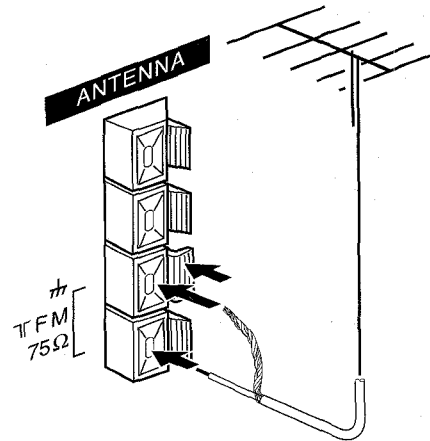

To connect other optional equipment → page 17.

REMOTE CONTROL

Inserting batteries

Detach the battery cover on the rear of the remote control and insert two R6 (size AA) batteries.

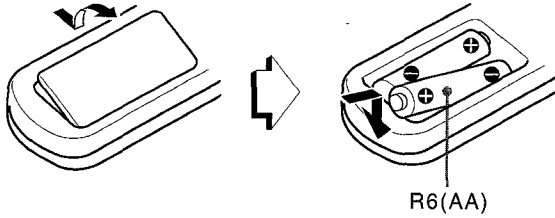

When to replace the batteries

The maximum operational distance between the remote control and the sensor on the main unit should be approximately 5 meters (16 feet). When this distance decreases, replace the batteries with new ones.

To use the SHIFT button on the remote control

Buttons ① have two different functions. One of these functions is indicated on the button, and the other on the plate above the button.

To use the function on the button, simply press the button.

To use the function on the plate above the button, press the button while pressing the SHIFT button.

To use the FUNCTION button on the remote control

The FUNCTION button substitutes for the function buttons (TAPE, TUNER, VIDEO/AUX, CD) on the main unit.

Each time the FUNCTION button is pressed, the next function is selected cyclically.

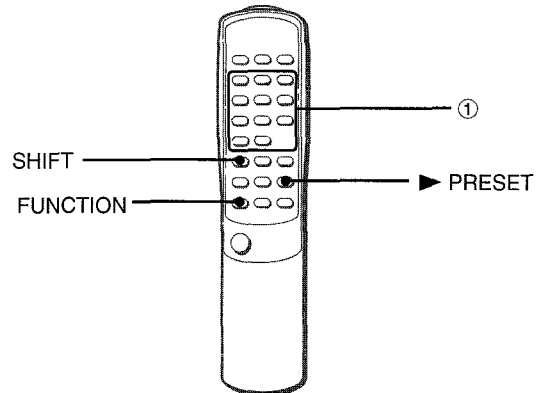

NOTE

- If the unit is not going to be used for an extended period of time, remove the batteries to prevent possible electrolyte leakage.
- The remote control may not operate correctly when:
 - The line of sight between the remote control and the remote sensor inside the display window is exposed to intense light, such as direct sunlight
 - Other remote controls are used nearby (those of a television, etc.)

BEFORE OPERATION

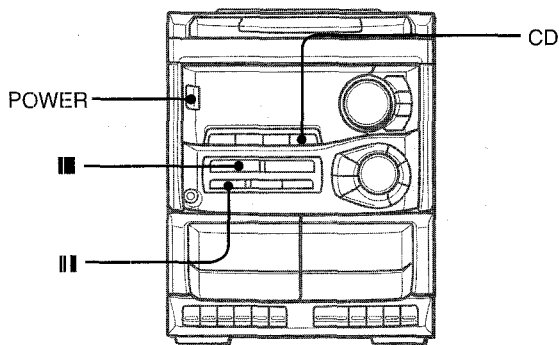

To turn the unit on

Press one of the function buttons (TAPE, TUNER, VIDEO/AUX, CD).

Playback of the inserted disc begins, or the previously tuned station is received (Direct Play Function).

The POWER button is also available.

When the unit is turned on, the disc compartment may open and close to reset the unit.

DEMO (Demonstration) mode

When the AC cord is connected, the display window demonstrates the functions of the unit. When the power is turned on, the DEMO display is overridden by the operation display. When the power is turned off, the DEMO mode is restored.

To cancel DEMO mode

Press the ■ SET button while the power is off. The clock appears on the display. (To set the current time, see "SETTING THE CLOCK" on page 15.) To re-activate DEMO mode, press the ► button while the power is off.

Flash window

The window on the top of the unit lights up or flashes while the unit is being powered on.

To turn off the light of the top window, press the ■ button while pressing the CD button. To turn back on, repeat the above.

To turn the unit off

Press the POWER button.

AUDIO ADJUSTMENTS

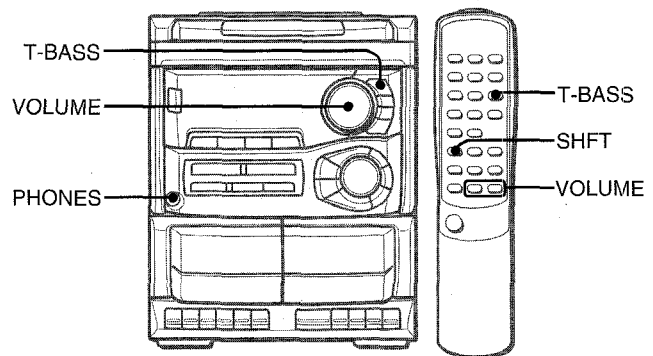

PREPARATIONS
SOUND

VOLUME

Turn the **VOLUME** control on the main unit, or press the **VOLUME** buttons on the remote control.

The volume level is displayed as a number from 0 to MAX (31). The volume level is automatically set to 16 when the power is turned off with the volume level set to 17 or more.

SUPER T-BASS SYSTEM

The T-BASS system enhances the realism of low-frequency sound.

Press the T-BASS button.

Each time it is pressed, the level changes. Select one of the three levels, or the off position to suit your preference.

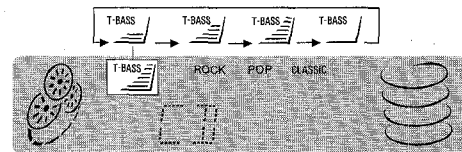

To select with the remote control

Press the T-BASS button while pressing the SHIFT button.

NOTE

Low frequency sound may be distorted when the T-BASS system is used for a disc or tape in which low frequency sound is originally emphasized. In this case, cancel the T-BASS system.

To dim the illumination of the display

- 1 Press the CLOCK button twice while pressing the SHIFT button on the remote control, then, press ■ SET within 4 seconds.
- 2 Within 4 seconds, press the ◀◀ or ▶▶ button repeatedly on the remote control to select the dimmer mode as follows.

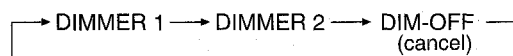

- 3 Press the ■ SET button within 4 seconds.

DIMMER 1: The illumination of the display is dimmer than usual.

DIMMER 2: The illumination of the display is dimmer than DIMMER 1, and the window on the top of the unit lights off.

DIM-OFF: The normal display is resumed.

En

GRAPHIC EQUALIZER

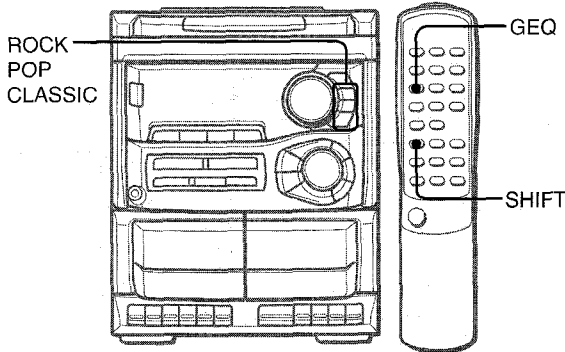

This unit provides the following three different equalization curves.
ROCK: Powerful sound emphasizing treble and bass
POP: More presence in the vocals and midrange
CLASSIC: Enriched sound with heavy bass and fine treble.

Press one of the GRAPHIC EQUALIZER buttons.



To cancel the selected mode

Press the selected button again. "GEQ OFF" is displayed.

To select with the remote control

Press the GEQ button repeatedly while pressing the SHIFT button. The GEQ mode is displayed cyclically as follows.

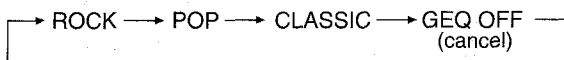

NOTE

Sound may be distorted when the ROCK or CLASSIC is selected in which low frequency sound is originally emphasized. In this case, cancel the selected mode.

Using the headphones

Connect headphones to the PHONES jack with a standard stereo plug (ø6.3 mm, 1/4 inch). No sound is output from the speakers while the headphones are plugged in.

Sound adjustment during recording

The output volume and tone of the speakers or headphones may be freely varied without affecting the recording.

MANUAL TUNING

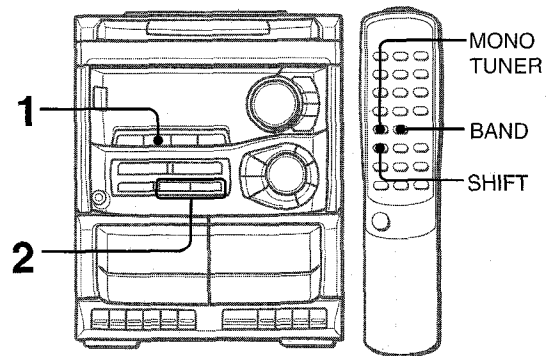

1 Press the TUNER/BAND button repeatedly to select the desired band.

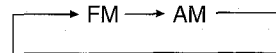

When the TUNER/BAND button is pressed while the power is off, the power is turned on directly.

To select a band with the remote control

Press the BAND button while pressing the SHIFT button.

2 Press the ◀◀ DOWN or ▶▶ UP button to select a station.

Each time the button is pressed, the frequency changes. When a station is received, "TUNE" is displayed for 2 seconds. During FM stereo reception, ((Ⓜ)) is displayed.

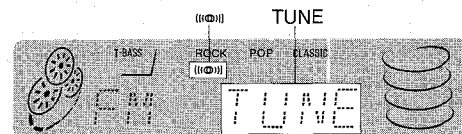

To search for a station quickly (Auto Search)

Keep the ◀◀ DOWN or ▶▶ UP button pressed until the tuner starts searching for a station. After tuning in to a station, the search stops.

To stop the Auto Search manually, press the ◀◀ DOWN or ▶▶ UP button.

- The Auto Search may not stop at stations with very weak signals.

When an FM stereo broadcast contains noise

Press the MONO TUNER button while pressing the SHIFT button on the remote control so that "MONO" appears on the display. Noise is reduced, although reception is monaural.

To restore stereo reception, press these buttons so that "MONO" disappears.

To change the AM tuning interval

The default setting of the AM tuning interval is 10 kHz/step. If you use this unit in an area where the frequency allocation system is 9 kHz/step, change the tuning interval.

Press the POWER button while pressing the TUNER/BAND button.

To reset the interval, repeat this procedure.

NOTE

When the AM tuning interval is changed, all preset stations are cleared. The preset stations have to be set again.

PRESETTING STATIONS

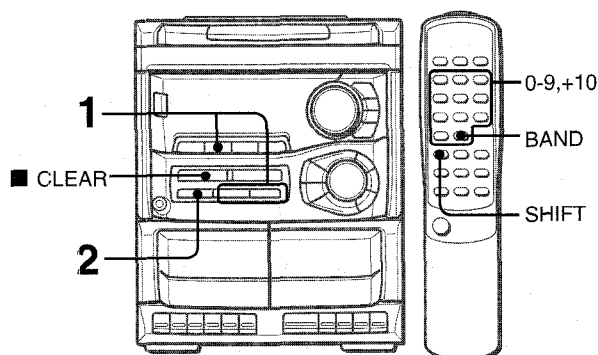

The unit can store a total of 32 preset stations. When a station is stored, a preset number is assigned to the station. Use the preset number to tune in to a preset station directly.

1 Press the TUNER/BAND button to select a band, and press the ◀◀ DOWN or ▶▶ UP button to select a station.

2 Press the ■ SET button to store the station.

A preset number beginning from 1 in consecutive order for each band is assigned to the station.

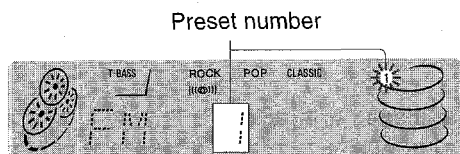

3 Repeat steps 1 and 2.

The next station will not be stored if a total of 32 preset stations for all the bands have already been stored.

PRESET NUMBER TUNING

Use the remote control to select the preset number directly.

1 Press the BAND button while pressing the SHIFT button to select a band.

2 Press the numbered buttons to select a preset number.

Example:

To select preset number 20, press the +10, +10 and 0 buttons.

To select preset number 15, press the +10 and 5 buttons.

Selecting a preset number on the main unit

Press the TUNER/BAND button to select a band. Then, press the ▶ PRESET button repeatedly.

Each time the button is pressed, the next ascending number is selected.

To clear a preset station

Select the preset number of the station to be cleared. Then, press the ■ CLEAR button, and press the ■ SET button within 4 seconds.

The preset numbers of all other stations in the band with higher numbers are also decreased by one.

BASIC OPERATIONS

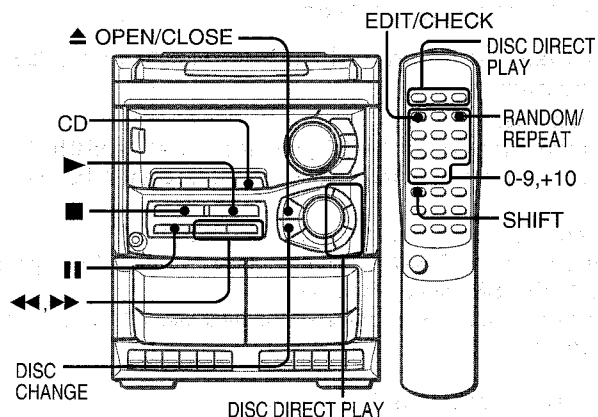

LOADING DISCS

Press the CD button, then press the ▲ OPEN/CLOSE button to open the disc compartment. Load disc(s) with the label side up.

To play one or two discs, place the discs on tray 1 and 2.

To play three discs, press the DISC CHANGE button to rotate the trays after placing two discs. Place the third disc on tray 3. Close the disc compartment by pressing the ▲ OPEN/CLOSE button.

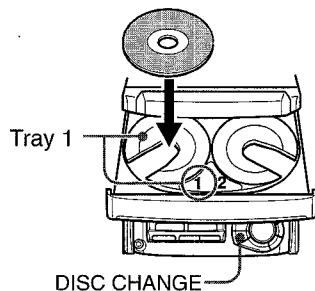

Tray number of the disc to be played

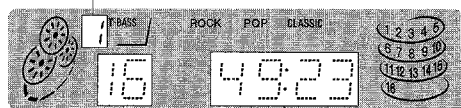

Total number of tracks Total playing time

PLAYING DISCS

Load discs.

To play all discs in the disc compartment, press the ► button.

Play begins with the disc on tray 1.

Number of track being played



Elapsed playing time

To play one disc only, press one of the DISC DIRECT PLAY buttons.

The selected disc is played once.

To stop play, press the ■ button.

To pause play, press the || button. To resume play, press again.

To search for a particular point during playback, keep the ◀◀ or ▶▶ button pressed and release the button at the desired point.

To skip to the beginning of a track during playback, press the ◀◀ or ▶▶ button repeatedly.

To remove discs, press the ▲ OPEN/CLOSE button.

To start play when the power is off (Direct Play Function)

Press the CD button. The power is turned on and play of the loaded disc(s) begins.

When the ▲ OPEN/CLOSE button is pressed, the power is also turned on.

To check the remaining time

During play, press the EDIT/CHECK button on the remote control while pressing the SHIFT button. The amount of time remaining until all tracks finish playing is displayed. To restore the playing time display, repeat the above.

Selecting a track with the remote control

- 1 Press one of the DISC DIRECT PLAY buttons to select a disc.
- 2 Press the numbered buttons and the +10 button to select a track.

Example:

To select the 25th track, press the +10, +10 and 5 buttons.

To select the 10th track, press the +10 and 0 buttons.

The selected track starts to play and continues to the end of that disc.

Replacing discs during play

While one disc is playing, the other discs can be replaced without interrupting play.

- 1 Press the DISC CHANGE button.
- 2 Remove the discs and replace with other discs.
- 3 Press the ▲ OPEN/CLOSE button to close the disc compartment.

NOTE

- When loading an 8-cm (3-inch) disc, put it onto the inner circle of the tray.
- Do not place more than one compact disc on one disc tray.
- Do not tilt the unit with discs loaded. Doing so may cause malfunctions.
- Do not use irregular shape CDs (example: heart-shaped, octagonal ones). It may result in malfunctions.

RANDOM /REPEAT PLAY

Use the remote control.

RANDOM play

All the tracks on the selected disc or on all the discs can be played randomly.

REPEAT play

A single disc or all the discs can be played repeatedly.

Press the RANDOM/REPEAT button while pressing the SHIFT button.

Each time it is pressed, the function can be selected cyclically.

RANDOM play — RANDOM lights up on the display.

REPEAT play —  lights up on the display.

RANDOM/REPEAT play — RANDOM and  light up on the display.

Cancel — RANDOM and  go out from the display.

To play all discs, press the  button to start play.

To play a single disc, press one of the DISC DIRECT PLAY buttons to start play.

NOTE

During random play following operations are not possible:

-to check the remaining time.

-to skip to the previously played track with the  button.

PROGRAMMED PLAY

Up to 30 tracks can be programmed from any of the inserted discs.

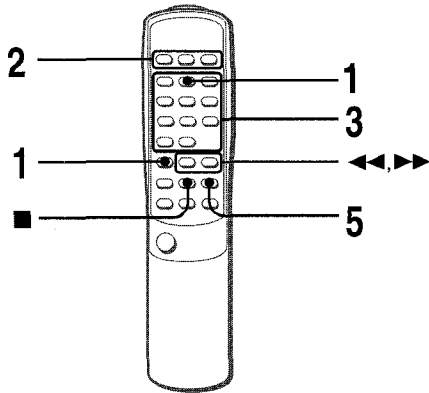

Use the remote control.

1 Press the PRGM button while pressing the SHIFT button in stop mode.

The PRGM is displayed.

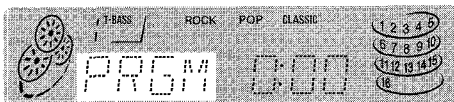

2 Press one of the DISC DIRECT PLAY buttons to select a disc.

Go to the next step when the tray stops rotating.

3 Press the numbered buttons and the +10 button to program a track.

Example:

To select the 25th track, press the +10, +10 and 5 buttons.

To select the 10th track, press the +10 and 0 buttons.

Selected track number

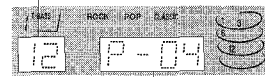

Program number

Total number of selected tracks





Total playing time of the selected tracks

4 Repeat steps 2 and 3 to program other tracks.

5 Press the  button to start play.

To check the program

Each time the  or  button is pressed in stop mode, a disc number, track number, and program number will be displayed.

To clear the program

Press the  CLEAR button in stop mode.

To add tracks to the program

Repeat steps 2 and 3 in stop mode. The track will be programmed after the last track.

To change the programmed tracks

Clear the program and repeat all the steps again.

To play the programmed tracks repeatedly

After programming the tracks, press the RANDOM/REPEAT button repeatedly while pressing the SHIFT button until  appears on the display.

NOTE

During programmed play, you cannot perform random play, check the remaining time, or select a disc or track.

BASIC OPERATIONS

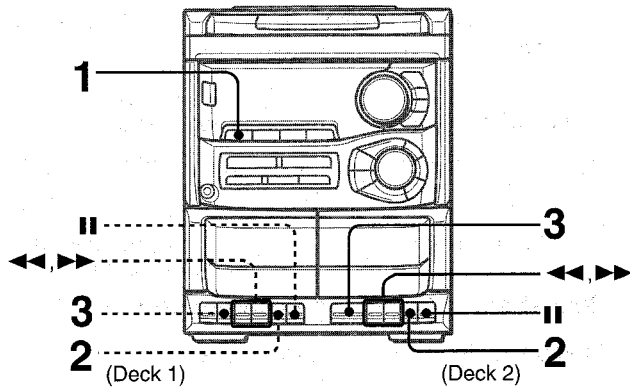

Use Type I (normal) tapes only.

1 Press the TAPE button

2 Press the ■/▲ button to open the cassette holder.

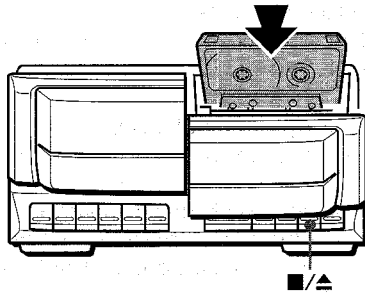

Insert a tape with the exposed side down. Push the cassette holder to close.

3 Press the ► button to start play.

Only the side facing out from the unit can be played back.

To stop play, press the ■/▲ button.

To pause play, press the II button. To resume play, press again.

To fast forward or rewind, press the ◀◀ or ▶▶ button. Then press the ■/▲ button to stop winding.

When both deck 1 and deck 2 are set in the playback mode

Sound from deck 2 is heard.

About cassette tapes

- **To prevent accidental erasure,** break off the plastic tabs on the cassette tape after recording with a screwdriver or other pointed tool.

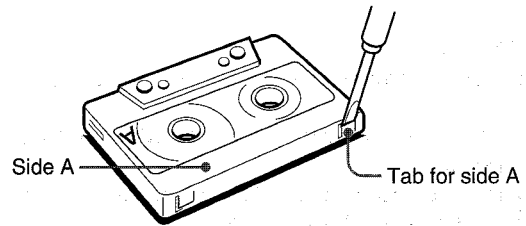

To record on the tape again, cover the tab openings with adhesive tape, etc.

- **120-minute or longer tapes** are extremely thin and easily deformed or damaged. They are not recommended.
- **Take up any slack** in the tape with a pencil or similar tool before use. Slack tape may break or jam in the mechanism.

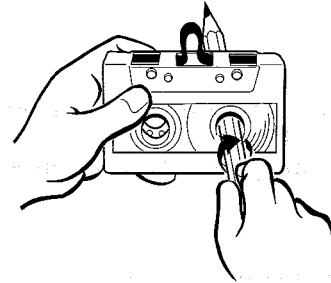

BASIC RECORDING

This section explains how to record from the tuner, CD player, or external equipment.

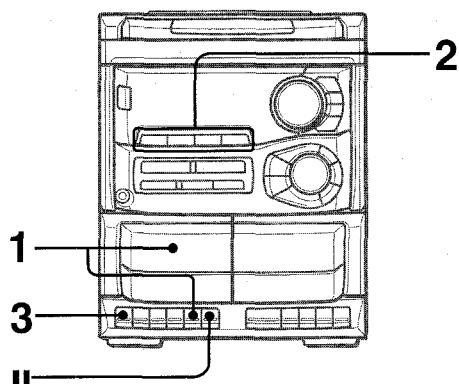

Preparation

- Use Type I (normal) tapes only.
- Set the tape to the point where recording will start.
- Note that recording is done only one side of the tape.

1 Insert the tape to be recorded on into deck 1.

Insert the tape with the side to be recorded on first facing out from the unit.

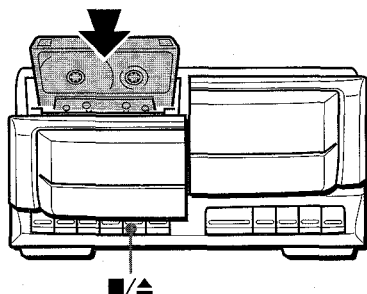

2 Press one of the function buttons and prepare the source to be recorded.

To record from a CD, press the CD button and load the disc(s).

To record from a tape, press the TAPE button. Then insert the original tape into deck 2 and play it.

To record from a radio broadcast, press the TUNER/BAND button and tune in to a station.

To record from a connected source, press the VIDEO/AUX button and play.

3 Press the ● button to start recording.

The ► button is depressed simultaneously.

When the selected function is CD, playback and recording start simultaneously.

To stop recording, press the ■/▲ button on deck 1.

To pause recording, press the || button on deck 1. To resume recording, press it again.

To record selected tracks of the CD

Before pressing the ● button, program the tracks (see page 10).

To start recording precisely (except when recording from a CD)

Before pressing the ● button at step 3 above, press the || button on deck 1. Then, press the ● button. The deck enters recording pause mode. To restart recording, press the || button again.

To record part of the CD

When the ● button is pressed, recording always starts from the first track. To start in the middle of a track, play the CD first and press the || button for CD at the point to start recording from. Then, press the ● button. The pause mode for CD is released automatically and recording starts.

NOTE

Do not press the buttons on deck 2 during recording.

To erase a recording

- 1 Insert the tape to be erased into deck 1 and press the TAPE button.
- 2 Wind up the tape to the point where the erasure is to be started.
- 3 Press the ● button to start the erasure.

AI EDIT RECORDING

The AI edit function enables CD recording without worrying about tape length and track length. When a CD is inserted, the unit automatically calculates the total track length. If necessary, the order of tracks is rearranged so that no track is cut short. (AI: Artificial Intelligence)

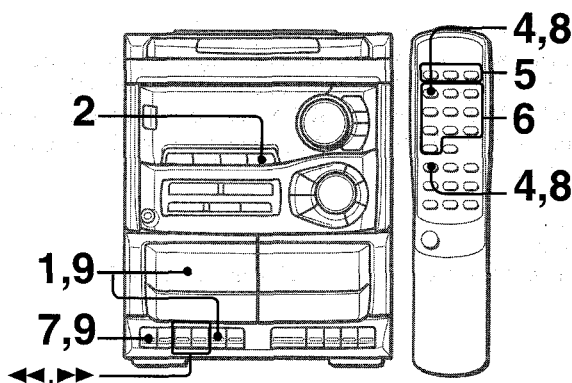

1 Insert the tape to be recorded on into deck 1, and wind up to the beginning of the front side.

Press the button to open the cassette holder and insert the tape with the exposed side down. Wind up the tape with the button.

2 Press the CD button.

3 Load discs onto the trays.

4 Press the EDIT/CHECK button once while pressing the SHIFT button on the remote control. "EDIT" and "AI" are displayed.

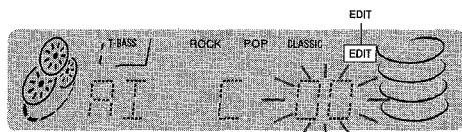

Each time it is pressed, the display changes as follows.

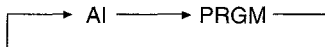

5 Press one of the DISC DIRECT PLAY buttons to select a disc.

If only one disc is inserted, skip this step.

6 Press the numbered buttons on the remote control to designate the tape length.

10 to 99 minutes can be specified.

Example: When using a 60-minute tape, press the 6 and 0 buttons.

In a few seconds, the microcomputer programs the tracks to be recorded on each side of the tape.

- The and buttons are also available to designate the tape length.

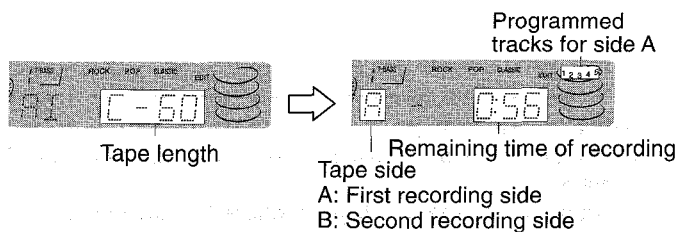

7 Press the button on deck 1 to start recording on the first side.

CD play and recording of edited tracks for the first side start simultaneously. When the end of the tape is reached, deck 1 enters the recording stop mode. After entering the recording stop mode, go to step 8.

8 Press the EDIT/CHECK button while pressing the SHIFT button on the remote control to display the program for the second recording.

B is displayed.

9 Turn over the tape in deck 1 and press the button to start recording on the second side.

To stop recording

Press the button on deck 1. Recording and CD play stop simultaneously.

To clear the edit program

Press the CLEAR button for CD twice in stop mode so that "EDIT" disappears on the display or the OPEN/CLOSE button for CD.

To check the order of the programmed track numbers

Before recording, press the EDIT/CHECK button while pressing the SHIFT button on the remote control to select side A or B, and press the or button repeatedly.

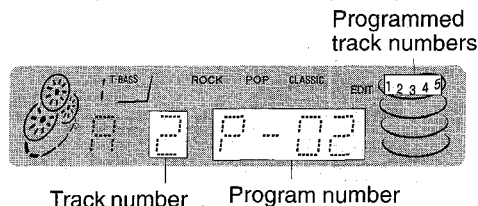

To add tracks from other discs to the edit program

Use the remote control.

If there is any time remaining on the tape after step 6, you can add tracks from other discs in the CD compartment.

- 1 Press the EDIT/CHECK button while pressing the SHIFT button to select side A or B.
- 2 Press one of the DISC DIRECT PLAY buttons to select a disc.
- 3 Press the numbered buttons to select tracks. A track whose playing time is longer than the remaining time cannot be programmed.
- 4 Repeat steps 2 and 3 to add more tracks.

Time on cassette tapes and editing time

The actual cassette recording time is usually a little longer than the specified recording time printed on the label. This unit can program tracks to use the extra time. When the total recording time is a little longer than the tape's specified recording time after editing, the display shows the extra time (without a minus mark), instead of the time remaining on the tape (with the minus mark).

NOTE

The edit function cannot be used with discs containing 31 tracks or more.

PROGRAMMED EDIT RECORDING

Programmed edit function enables CD recording while checking the remaining time on each side of the tape as the tracks are programmed.

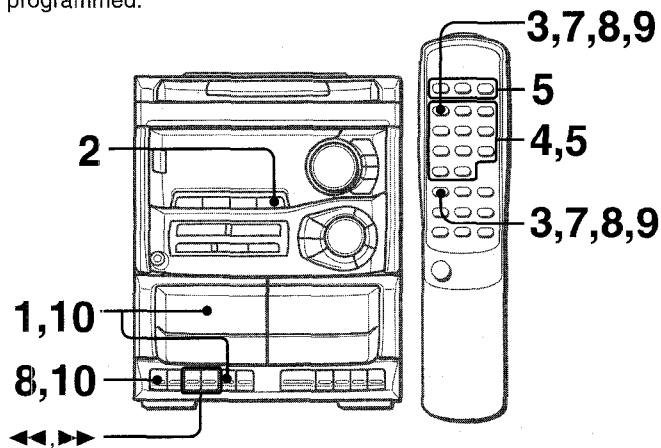

1 Insert the tape into deck 1.

Insert the tape with the side to be recorded on first facing out from the unit. Wind up the tape with the ◀◀ button.

2 Press the CD button and load the disc(s).

3 Press the EDIT/CHECK button twice while pressing the SHIFT button on the remote control. "EDIT" and "PRGM" is displayed.

- When "AI" is displayed, press the EDIT/CHECK button while pressing the SHIFT button again.

4 Press the numbered buttons on the remote control to designate the tape length.

10 to 99 minutes can be specified.

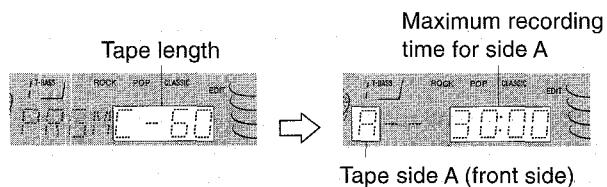

5 Press one of the DISC DIRECT PLAY buttons to select a disc.

Then, press the numbered buttons and the + 10 button on the remote control to program a track.

Example: To select the 10th track of disc 2, press the DISC DIRECT PLAY 2 button, then press the + 10 and 0 buttons.

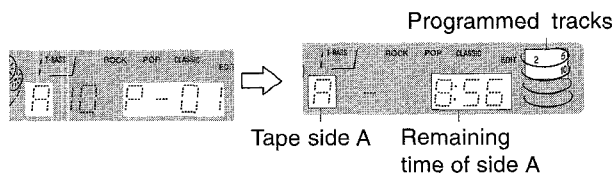

6 Repeat step 5 for the rest of the tracks for side A.

A track whose playing time is longer than the remaining time cannot be programmed.

7 Press the EDIT/CHECK button while pressing the SHIFT button on the remote control to select side B and program the tracks for side B.

After confirming B on the display, repeat step 5.



Tape side B (reverse side)

8 Press the EDIT/CHECK button while pressing the SHIFT button to select side A and press the ● button on deck 1 to start recording.

CD play and recording of edited tracks for the first side start simultaneously. When the end of tape is reached, deck 1 enters the recording stop mode. After entering the recording stop mode, go to step 9.

9 Press the EDIT/CHECK while pressing the SHIFT button on the remote control for recording of the second side.

After confirming B on the display go to step 10.

10 Turn over the tape in deck 1 and press the ● button to start recording.

Recording starts.

To stop recording

Press the ■/▲ button on deck 1. Recording and CD play stop simultaneously.

To check the order of the programmed track numbers

Before recording, press the EDIT/CHECK button while pressing the SHIFT button on the remote control to select side A or B, and press the ◀◀ or ▶▶ button repeatedly.

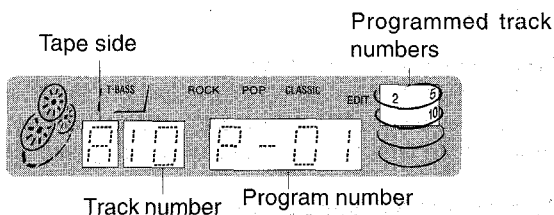

To change the program of each side

Press the EDIT/CHECK button while pressing the SHIFT button on the remote control to select side A or B, and press the ■ CLEAR button to clear the program of the selected side. Then program tracks again.

To clear the edit program

Press the ■ button twice so that "EDIT" disappears on the display.

NOTE

Up to 30 tracks can be programmed from any of the inserted discs.

SETTING THE CLOCK

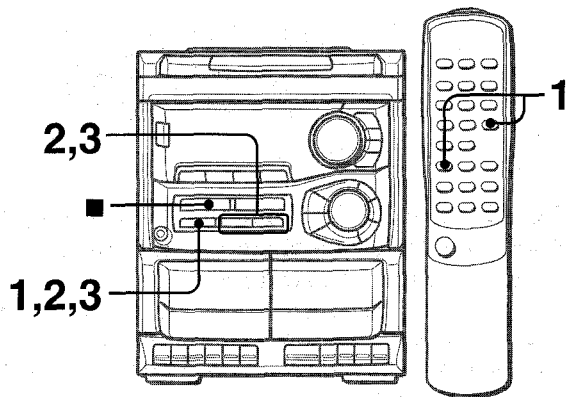

- 1** Press the **CLOCK** button while pressing the **SHIFT** button on the remote control, and press the **■** **SET** button within 4 seconds.

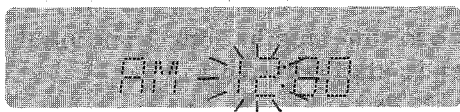

- 2** Press the **◀** **DOWN** or **▶** **UP** button to designate the hour, and press the **■** **SET** button.
The hour stops flashing and the minute starts flashing.

- 3** Press the **◀** **DOWN** or **▶** **UP** button to designate the minute, and press the **■** **SET** button.

The minute stops flashing on the display and the clock starts from 00 seconds.

To display the current time

Press the **CLOCK** button while pressing the **SHIFT** button on the remote control. The time is displayed for 4 seconds. However, the time cannot be displayed during recording.

To switch to the 24-hour standard

Press the **CLOCK** button while pressing the **SHIFT** button on the remote control and then press the **■** button within 4 seconds. Repeat the same procedure to restore the 12-hour standard.

If the clock display flashes

This is caused by a power interruption. The current time needs to be reset.

If power is interrupted for more than approximately 24 hours, all settings stored in memory after purchase need to be reset.

SETTING THE SLEEP TIMER

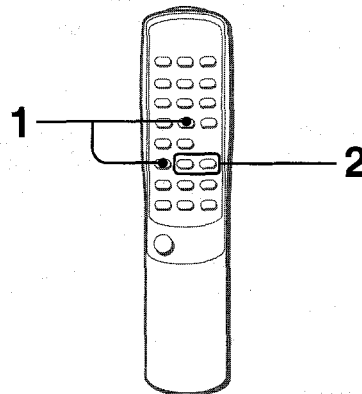

The unit can be turned off automatically at a specified time.

Use the remote control.

- 1** Press the **SLEEP** button while pressing the **SHIFT** button.



- 2** Within 4 seconds, press the **◀** or **▶** button to specify the time until the power is turned off.

Each time the button is pressed, the time changes between 5 and 240 minutes in 5-minute steps.

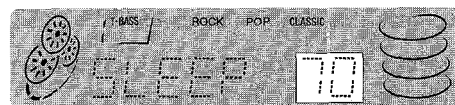

Specified time

While the timer is in operation, the display indication is dimmer than usual.

To check the time remaining until the power is turned off

Press the **SLEEP** button once while pressing the **SHIFT** button. The remaining time is displayed for 4 seconds.

To cancel the sleep timer

Press the **SLEEP** button twice while pressing the **SHIFT** button so that "SLEEP OFF" appears on the display.

SETTING THE TIMER

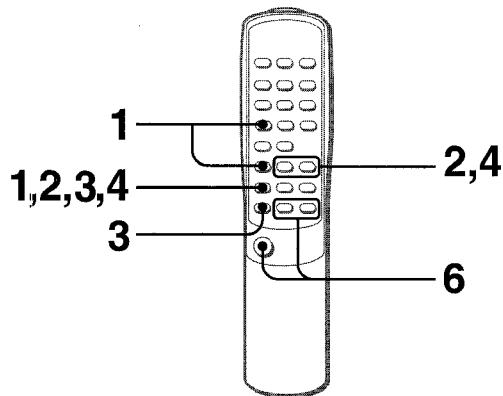

The unit can be turned on at a specified time every day with the built-in timer.

Preparation

Make sure the clock is set correctly.

Use the remote control.

- 1 Press the **TIMER** button while pressing the **SHIFT** button once, and press the **SET** button within 4 seconds.

Ⓢ is displayed and the hour flashes.

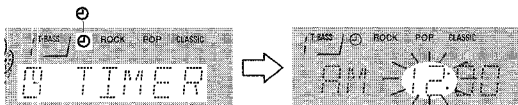

NOTE

If you press the **SET** button after 4 seconds, another operation may start.

- 2 Designate the hour of the timer-on time by pressing the **DOWN** or **UP** button, and press the **SET** button. Repeat to designate the minute of the timer-on time.

One of the source name flashes.

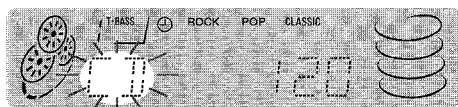

- 3 Press the **FUNCTION** button repeatedly to select a source, and press the **SET** button.

- If the **TUNER** button is pressed, the band cannot be selected in this step.

The duration for timer activated period flashes.

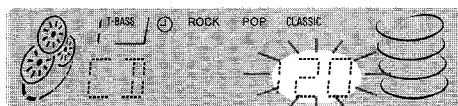

- 4 Press the **DOWN** or **UP** button to set the duration for the timer-activated period, and press the **SET** button.

The duration for the timer-activated period can be set between 5 and 240 minutes in 5-minute steps.

- 5 Prepare the source.

To listen to a CD, load the disc to be played first on tray 1.

To listen to a tape, insert the tape into deck 1 or 2.

To listen to the radio, tune in to a station.

- 6 Press the **POWER** button to turn the unit off after adjusting the volume and tone.

Ⓢ remains on the display after the power is turned off (timer standby mode).



- 7 Get ready for the **TAPE** function or the timer recording.

To listen to the tape, press the **▶** button.

To record the source, press the **●** button on deck 1.

When the timer-on time is reached, the unit turns on and begins play with the selected source. While the timer is in operation, the display indication is dimmer than usual.

The timer recording period and tape length

When the length of the tape to be recorded is shorter than the timer recording period, the **●** button on deck 1 is released before the timer is off.

When the tape length is longer than the timer recording period, the **●** button is not released. If the **●** is not released for a long time, the tape in the deck may be damaged. Press the **■/▲** button to release the **●** button.

To check the specified time and source

Press the **TIMER** button while pressing the **SHIFT** button. The timer-on time, the selected source name and the duration for the timer-activated period are displayed for 4 seconds.

To cancel the timer standby mode temporarily

Press the **TIMER** button twice while pressing the **SHIFT** button to display "OFF".

To restore the timer standby mode, press the **TIMER** button while pressing the **SHIFT** button to display Ⓢ.

Using the unit while the timer is set

You can use the unit normally after setting the timer.

Before turning off the power, check whether the contents in step 5 and 6 are set as you wish, turn off the power and carry out step 7 if necessary.

NOTE

- Timer playback and timer recording will not begin unless the power is turned off.
- Connected equipment cannot be turned on and off by the built-in timer of this unit. Use an external timer.
- While the timer is in operation, the display indication is dimmer than usual.

CONNECTING OPTIONAL EQUIPMENT

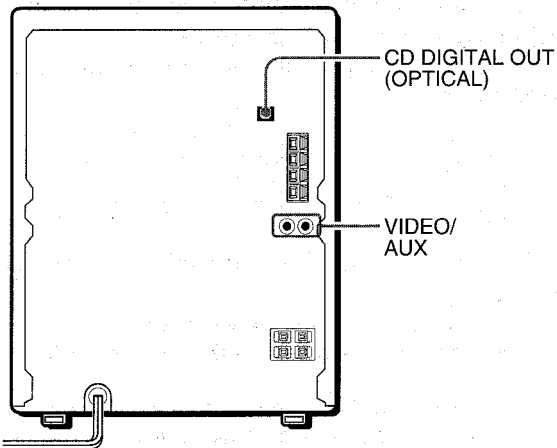

Refer to the operating instructions of the connected equipment for details.

- The connecting cords are not supplied. Obtain the necessary connecting cords.
- Consult your local Aiwa dealer for optional equipment.

VIDEO/AUX JACKS

This unit can input analog sound signals through these jacks. Use a cable with RCA phono plugs to connect audio equipment (turntables, LD players, MD players, VCRs, TV, etc.). Connect the red plug to the R jack, and the white plug to the L jack.

When connecting a turntable

Use an Aiwa turntable equipped with a built-in equalizer amplifier.

CD DIGITAL OUT (OPTICAL) JACK

This unit can output CD digital sound signals through this jack. Use an optical cable to connect digital audio equipment (digital amplifier, DAT deck, MD recorder, etc.).

Remove the dust cap (a) from the CD DIGITAL OUT (OPTICAL) jack. Then, connect an optical cable plug to the CD DIGITAL OUT (OPTICAL) jack.

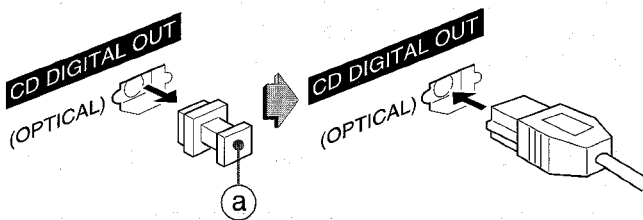

When the CD DIGITAL OUT (OPTICAL) jack is not being used

Attach the supplied dust cap.

LISTENING TO EXTERNAL SOURCES

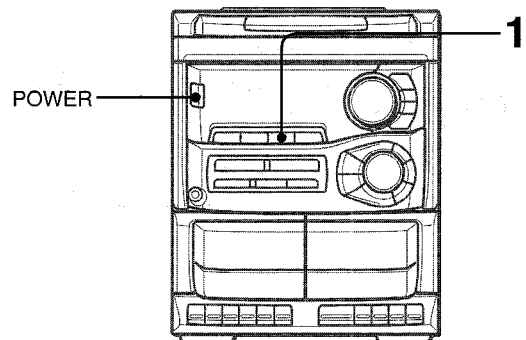

To play equipment connected to the VIDEO/AUX jacks proceed as follows.

1 Press the VIDEO/AUX button.

VIDEO appears on the display.

2 Play the connected equipment.

To change a source name in the display

When the VIDEO/AUX button is pressed, VIDEO is displayed initially. It can be changed to AUX or TV.

With the power on, press the POWER button while pressing the VIDEO/AUX button.

Repeat the procedure to select one of the names.

CARE AND MAINTENANCE

Occasional care and maintenance of the unit and the software are needed to optimize the performance of your unit.

To clean the cabinet

Use a soft and dry cloth.

If the surfaces are extremely dirty, use a soft cloth lightly moistened with mild detergent solution. Do not use strong solvents, such as alcohol, benzine or thinner as these could damage the finish of the unit.

To clean the heads and tape paths

After every 10 hours of use, clean the heads and tape paths with a head cleaning cassette or cotton swab moistened with cleaning fluid or denatured alcohol. (These cleaning kits are commercially available.)

When cleaning with a cotton swab, wipe the recording/playback head (deck 1 only), erasure head (deck 1 only), capstans, and pinchrollers.

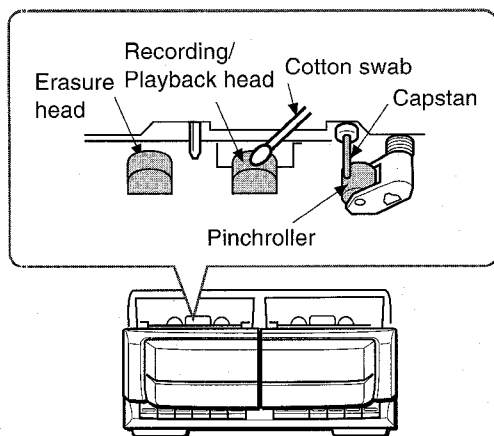

After cleaning the heads and tape paths with a liquid head cleaning cassette or a moistened swab, wait until the cleaned parts are completely dry before inserting the tapes.

To demagnetize the heads

The heads may become magnetized after long-term use. This may narrow the output range of recorded tapes and increase noise. After 20 to 30 hours use, demagnetize the heads with any commercially available demagnetizer.

Care of discs

- When a disc becomes dirty, wipe the disc from the center out with a cleaning cloth.

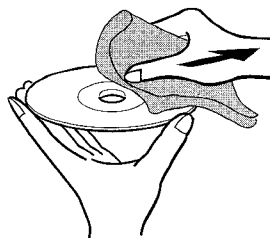

- After playing a disc, store the disc in its case. Do not leave the disc in places that are hot or humid.

Care of tapes

- Store tapes in their cases after use.
- Do not leave tapes near magnets, motors, television sets, or any source of magnetism. This will downgrade the sound quality and cause noise.
- Do not expose tapes to direct sunlight, or leave them in a car parked in direct sunlight.

TROUBLESHOOTING GUIDE

If the unit fails to perform as described in these Operating Instructions, check the following guide.

GENERAL

There is no sound.

- Is the AC cord connected properly?
- Is there a bad connection? (→ page 3)
- There may be a short circuit in the speaker terminals.
 - Disconnect the AC cord, then correct the speaker connections.
- Was an incorrect function button pressed?

Sound is emitted from one speaker only.

- Is the other speaker disconnected?

An erroneous display or a malfunction occurs.

- Reset the unit as stated below.

TUNER SECTION

There is constant, wave-like static.

- Is the antenna connected properly? (→ page 3)
- Is the signal weak?
 - Connect an outdoor antenna.

The reception contains noise interferences or the sound is distorted.

- Is the system picking up external noise or multipath distortion?
 - Change the orientation of the antenna.
 - Move the unit away from other electrical appliances.

CASSETTE DECK SECTION

The tape does not run.

- Is a deck in pause mode? (→ page 11)

The sound is off-balance or not adequately high.

- Is the playback head dirty? (→ page 18)

Recording is not possible.

- Is the erasure prevention tab on the tape broken off? (→ page 11)
- Is the recording head dirty? (→ page 18)

Erase is not possible.

- Is the erasure head dirty? (→ page 18)
- Is a CrO₂ or metal tape being used?

High frequency sound is not emitted.

- Is the recording/playback head dirty? (→ page 18)

CD PLAYER SECTION

The CD player does not play.

- Is the disc correctly inserted? (→ page 9)
- Is the disc dirty? (→ page 18)
- Is the lens affected by condensation?
 - Wait approximately one hour and try again.

To reset

If an unusual condition occurs in the display window, reset the unit as follows.

- 1 Press the POWER button to turn off the power.
- 2 Press the POWER button to turn the power back on while pressing the ■ CLEAR button. Everything stored in memory after purchase is canceled.

If the power cannot be turned off in step 1 because of a malfunction, reset by disconnecting the AC cord, and connect it again. Then repeat step 2.

SPECIFICATIONS

Main unit CX-NA202

FM tuner section

Tuning range	87.5 MHz to 108 MHz
Usable sensitivity (IHF)	13.2 dBf
Antenna terminals	75 ohms (unbalanced)

AM tuner section

Tuning range	530 kHz to 1710 kHz (10 kHz step) 531 kHz to 1602 kHz (9 kHz step)
Usable sensitivity	350 μ V/m
Antenna	Loop antenna

Amplifier section

Power output	12 W + 12 W (50 Hz – 20 kHz, THD less than 1%, 6 ohms) 15 W + 15 W (1 kHz, THD less than 10%, 6 ohms)
Total harmonic distortion	0.1 % (6 W, 1 kHz, 6 ohms, DIN AUDIO)
Inputs	VIDEO/AUX: 500 mV
Outputs	SPEAKERS: accept speakers of 6 ohms or more PHONES (stereo jack): accepts headphones of 32 ohms or more

Cassette deck section

Track format	4 tracks, 2 channels stereo
Frequency response	50 Hz – 10000 Hz
Recording system	AC bias
Heads	Deck 1:Recording/playback head \times 1, erase head \times 1 Deck 2:Playback head \times 1

Compact disc player section

Laser	Semiconductor laser ($\lambda = 780$ nm)
D-A converter	1 bit dual
Signal-to-noise ratio	85 dB (1 kHz, 0 dB)
Harmonic distortion	0.05 % (1 kHz, 0 dB)
Wow and flutter	Unmeasurable

General

Power requirements	120 V AC, 60 Hz
Power consumption	40 W
Dimensions of main unit (W \times H \times D)	260 \times 324 \times 337 mm (10 ¹ / ₄ \times 12 ⁷ / ₈ \times 13 ³ / ₈ in.)
Weight of main unit	4.4 kg (9 lbs 11 oz.)

Speaker system SX-NA202

Cabinet type	2 way, bass reflex (magnetic shielded type)
Speakers	Woofers: 120 mm (4 ³ / ₄ in.) cone type Tweeters: 20 (1 ³ / ₃₂ in.) mm ceramic type
Impedance	6 ohms
Output sound pressure level	87 dB/W/m
Dimensions (W \times H \times D)	230 \times 324 \times 250 mm (9 ¹ / ₈ \times 12 ⁷ / ₈ \times 9 ⁷ / ₈ in.)
Weight	3.2 kg (7 lbs 1 oz.)

Specifications and external appearance are subject to change without notice.

COPYRIGHT

Please check the laws on copyright relating to recordings from discs, radio or external tape for the country in which the machine is being used.

NOTE

This equipment has been tested and found to comply with the limits for a Class B digital device, pursuant to Part 15 of the FCC Rules. These limits are designed to provide reasonable protection against harmful interference in a residential installation. This equipment generates, uses, and can radiate radio frequency energy and, if not installed and used in accordance with the instructions, may cause harmful interference to radio communications. However, there is no guarantee that interference will not occur in a particular installation. If this equipment does cause harmful interference to radio or television reception, which can be determined by turning the equipment off and on, the user is encouraged to try to correct the interference by one or more of the following measures:

- Reorient or relocate the receiving antenna.
- Increase the separation between the equipment and receiver.
- Connect the equipment into an outlet on circuit different from that to which the receiver is connected.
- Consult the dealer or an experienced radio/TV technician for help.

CAUTION

Modifications or adjustments to this product, which are not expressly approved by the manufacturer, may void the user's right or authority to operate this product.

ADVERTENCIA

PARA REDUCIR EL RIESGO DE INCENDIOS O SACUDIDAS ELECTRICAS. NO EXPONGA ESTE APARATO A LA LLUVIA NI A LA HUMEDAD.

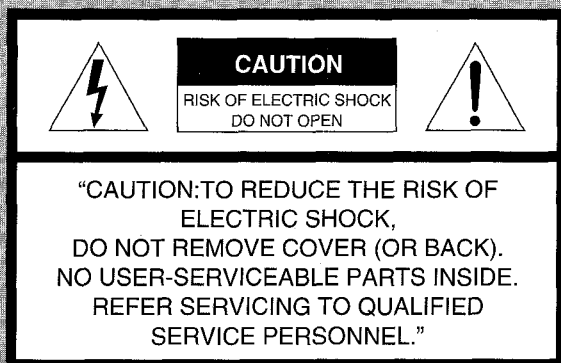

Explicación de los símbolos gráficos:



El símbolo del rayo con punta de flecha, en el interior de un triángulo equilátero, tiene la finalidad de avisar al usuario de la presencia de "tensiones peligrosas" sin aislar en el interior del producto que podrían ser de suficiente magnitud como para constituir un riesgo de sacudida eléctrica para las personas.



El signo de exclamación en el interior de un triángulo equilátero tiene la finalidad de avisar al usuario de la presencia de instrucciones de operación y mantenimiento (reparación) en el material impreso que acompaña al aparato.

Anotación del propietario

Para su conveniencia, anote el número de modelo y el número de serie (los encontrará en el panel trasero de su aparato) en el espacio suministrado más abajo. Menciónelos cuando se ponga en contacto con su concesionario Aiwa en caso de tener dificultades.

N.º de modelo	N.º de serie (N.º de lote)
CX-NA202	
SX-NA202	

PRECAUCIONES

Lea cuidadosa y completamente el manual de instrucciones antes de utilizar la unidad. Asegúrese de guardar el manual de instrucciones para utilizarlo como referencia en el futuro. Todas las advertencias y precauciones del manual de instrucciones y de la unidad deberán cumplirse estrictamente, así como también las sugerencias de seguridad mencionadas más abajo.

Instalación

- 1 Agua y humedad** — No utilice esta unidad cerca del agua como, por ejemplo, cerca de una bañera, una palangana, una piscina o algo similar.
- 2 Calor** — No utilice esta unidad cerca de fuentes de calor, incluyendo salidas de aire caliente, estufas u otros aparatos que generen calor.
No deberá colocarse tampoco en lugares donde la temperatura sea inferior a 5°C o superior a 35°C.
- 3 Superficie de montaje** — Ponga la unidad sobre una superficie plana y nivelada.
- 4 Ventilación** — La unidad deberá situarse donde tenga suficiente espacio libre a su alrededor, para que la ventilación apropiada quede asegurada. Deje un espacio libre de 10 cm por la parte posterior y superior de la unidad, y 5 cm por cada lado.
 - No ponga la unidad sobre una cama, una alfombra o superficies similares que podrían tapan las aberturas de ventilación.
 - No instale la unidad en una librería, mueble o estantería cerrada herméticamente donde la ventilación no sea adecuada.
- 5 Entrada de objetos y líquidos** — Tenga cuidado de que objetos y líquidos no entren en la unidad por las aberturas de ventilación.
- 6 Carros de mano y soportes** — Cuando ponga o monte la unidad en un soporte o carro de mano, ésta deberá moverse con mucho cuidado.
Las paradas repentinas, la fuerza excesiva y las superficies irregulares pueden hacer que la unidad o el carro de mano se dé vuelta o se caiga.
 
- 7 Condensación** — En la lente del fonocaptor del reproductor de discos compactos tal vez se forme condensación cuando:
 - La unidad se pase de un lugar frío a uno caliente
 - El sistema de calefacción se acabe de encender
 - La unidad se utilice en una habitación muy húmeda
 - La unidad se enfríe mediante un acondicionador de aire
 Esta unidad tal vez funcione mal cuando tenga condensación en su interior. En este caso, deje en reposo la unidad durante unas pocas horas y repita de nuevo la operación.
- 8 Montaje en pared o techo** — La unidad no se deberá montar en una pared ni en el techo, a menos que se especifique lo contrario en el manual de instrucciones.

Energía eléctrica

- 1 Fuentes de alimentación** — Conecte solamente esta unidad a las fuentes de alimentación especificadas en el manual de instrucciones, y como está marcado en la unidad.
- 2 Polarización** — Como característica de seguridad, algunas unidades están equipadas con clavijas de alimentación de CA polarizadas, las cuales sólo se pueden insertar de una forma en las tomas de corriente. Si resulta difícil o imposible insertar la clavija de alimentación de CA en una toma de corriente, dé vuelta a la clavija e inténtelo de nuevo. Si sigue sin poder insertar fácilmente la clavija en la toma de corriente, llame a un electricista cualificado para que modifique o reemplace la toma de corriente. Para evitar anular la característica de seguridad de la clavija polarizada, no la inserte a la fuerza en una toma de corriente.

3 Cable de alimentación de CA

- Cuando desconecte el cable de alimentación de CA, sujete la clavija de alimentación de CA y tire de ella. No tire del propio cable.
- Nunca maneje la clavija de alimentación de CA con las manos mojadas porque podría producirse un incendio o una sacudida eléctrica.
- Los cables de alimentación deberán colocarse de forma que no sean doblados excesivamente, pellizcados o pisados. Tenga mucho cuidado con el cable que va de la unidad a la toma de corriente.
- Evite sobrecargar las tomas de CA y los cables de extensión más allá de su capacidad porque esto podría causar un incendio o una sacudida eléctrica.

4 Cable de extensión — Para evitar sacudidas eléctricas, no utilice la clavija de alimentación de CA polarizada con un cable de extensión, ni tampoco en un receptáculo u otra toma de corriente a menos que la clavija polarizada pueda insertarse completamente evitando que sus patillas queden expuestas.

5 Periodos de no utilización — Desenchufe el cable de alimentación de CA de la toma de corriente si la unidad no va a ser utilizada durante varios meses o más. Cuando el cable de alimentación esté conectado, por la unidad continuará circulando una pequeña cantidad de corriente, aunque la alimentación esté desconectada.

Antena exterior

1 Líneas de alta tensión — Cuando conecte una antena exterior, asegúrese de colocarla lejos de las líneas de alta tensión.

2 Conexión a tierra de la antena exterior — Asegúrese de que el sistema de la antena esté conectado correctamente a tierra para proporcionar así una protección contra el exceso inesperado de tensión o contra la acumulación de electricidad estática. El artículo 810 del Código Eléctrico Nacional, ANSI/NFPA70, proporciona información acerca de la puesta a tierra apropiada del mástil de la antena, la estructura de apoyo y el cable de bajada a la unidad de descarga de la antena, así como también del tamaño de la unidad de puesta a tierra, la conexión de los terminales de puesta a tierra y los requisitos para conectar a tierra los mismos terminales.

Puesta a tierra de la antena según el Código Eléctrico Nacional

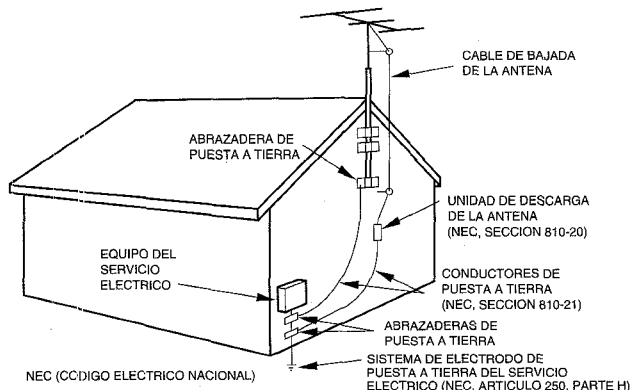

Mantenimiento

Limpie la unidad sólo como se recomienda en el manual de instrucciones.

Daños que necesitan ser reparados

Haga que un técnico en reparaciones cualificado le repare las unidades si:

- El cable de alimentación de CA o su clavija está estropeado
- Objetos extraños o líquidos han entrado en la unidad
- La unidad ha estado expuesta a la lluvia o al agua
- La unidad no parece funcionar normalmente
- La unidad muestra un cambio considerable en sus prestaciones
- La unidad se ha caído o la caja se ha estropeado

NO TRATE DE REPARAR LA UNIDAD USTED MISMO.

INDICE

PRECAUCIONES	1
PREPARATIVOS	
CONEXIONES	3
CONTROL REMOTO	5
ANTES DE LA OPERACION	6
SONIDO	
AJUSTES DE AUDIO	6
ECUALIZADOR GRAFICO	7
RECEPCION DE LA RADIO	
SINTONIZACION MANUAL	7
PREAJUSTE DE EMISORAS	8
REPRODUCCION DE DISCOS COMPACTOS	
OPERACIONES BASICAS	9
REPRODUCCION PROGRAMADA	10
REPRODUCCION DE CINTAS	
OPERACIONES BASICAS	11
GRABACION	
GRABACION BASICA	12
GRABACION CON EDICION AI	13
GRABACION CON EDICION PROGRAMADA	14
RELOJ Y TEMPORIZADOR	
PUESTA EN HORA DEL RELOJ	15
AJUSTE DEL TEMPORIZADOR PARA DORMIR	15
AJUSTE DEL TEMPORIZADOR	16
OTRAS CONEXIONES	
CONEXION DE UN EQUIPO OPCIONAL	17
ESCUCHA DE FUENTES DE SONIDO EXTERNAS	17
GENERALIDADES	
CUIDADOS Y MANTENIMIENTO	18
GUIA PARA LA SOLUCION DE PROBLEMAS	18
ESPECIFICACIONES	19
INDICE DE LAS PARTES	Cubierta trasera

CONEXIONES

Compruebe su sistema y los accesorios

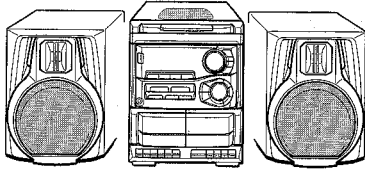

CX-NA202 Sintonizador, amplificador, platina de casete y reproductor de discos compactos estéreo
 SX-NA202 Altavoces delanteros

Control remoto

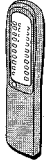

Antena de FM

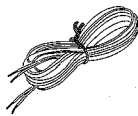

Antena de AM

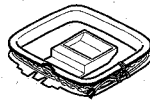

Manual de instrucciones, etc.

Antes de conectar el cable de alimentación de CA

La tensión nominal de su unidad, mostrada en el panel trasero, es de 120 V CA. Asegúrese de que la tensión nominal coincida con la tensión empleada en su localidad.

IMPORTANTE

Conecte primero los altavoces, las antenas y todos los demás equipos opcionales. Finalmente conecte el cable de alimentación de CA.

1 Conecte los altavoces derecho e izquierdo a la unidad principal.

Conecte el cable del altavoz derecho a los terminales SPEAKERS R, y el cable del altavoz izquierdo a los terminales SPEAKERS L.

No existen diferencias entre los altavoces delanteros. Ambos podrán ser conectados como altavoz L (izquierdo) o R (derecho).

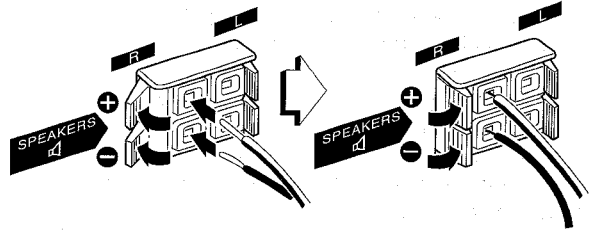

El cable de altavoz con la franja blanca deberá conectarse al terminal \oplus , y el cable negro al terminal \ominus .

2 Conecte las antenas suministradas.

Conecte la antena de FM a los terminales FM 75 Ω , y la antena de cuadro de AM a los terminales AM LOOP.

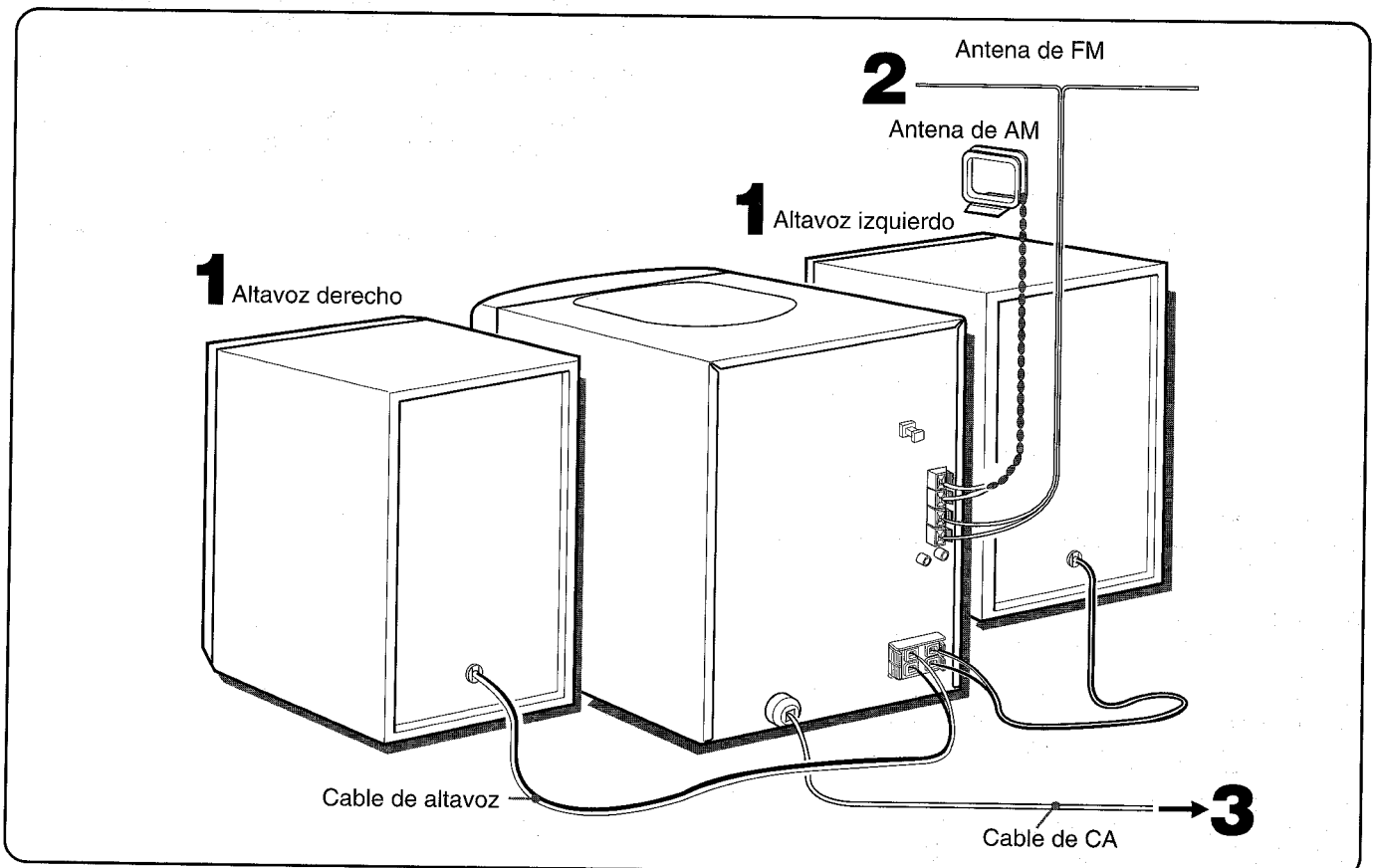
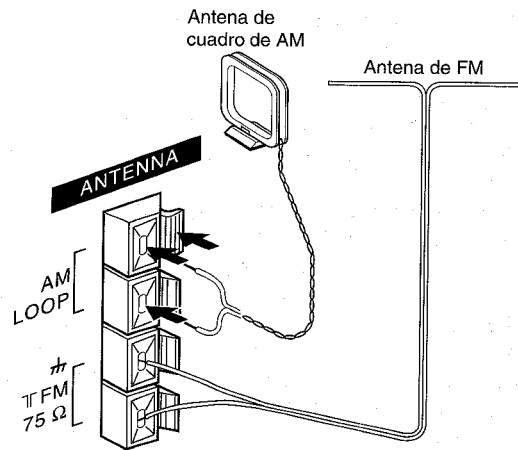

3 Conecte el cable de alimentación de CA a una toma de CA.

NOTA

Cuando se conecte el cable de alimentación de CA puede que todos los caracteres se enciendan en el visualizador. En este caso, desconecte el cable de alimentación de CA y luego vuelva a conectarlo.

Para posicionar las antenas

Antena de FM:

Extienda horizontalmente esta antena en forma de T y fije sus extremos en la pared.

Antena de AM:

Póngala en la dirección que ofrezca la mejor recepción.

Para poner la antena de AM en posición vertical sobre una superficie

Fije el gancho en la ranura.

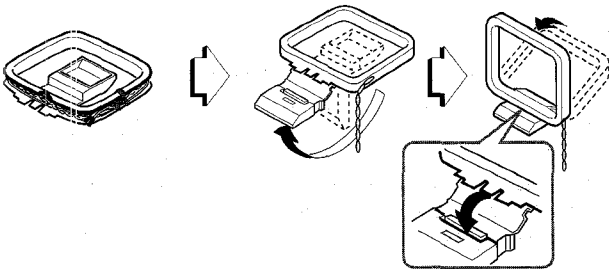

CONEXION DE UNA ANTENA EXTERIOR

Para obtener una mejor recepción de FM se recomienda utilizar una antena exterior.

Conecte la antena exterior a los terminales FM 75 Ω.

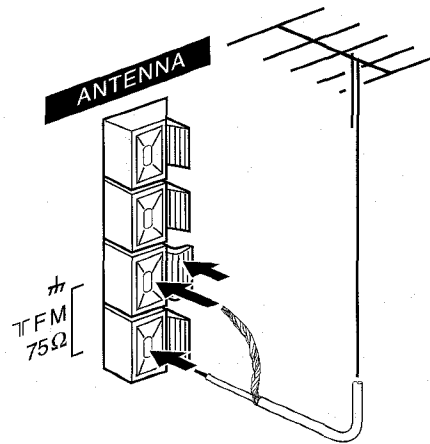

Para conectar otro equipo opcional → página 17.

NOTA

- Asegúrese de conectar correctamente los cables de los altavoces. Las conexiones mal hechas podrían causar cortocircuitos en los terminales SPEAKERS.

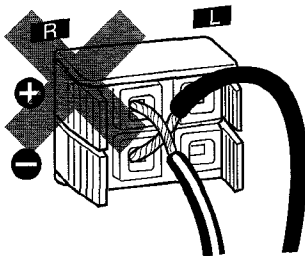

- No deje objetos que generen magnetismo cerca de los altavoces.
- No ponga la antena de FM cerca de objetos metálicos o rieles de cortinas.
- No ponga la antena de AM cerca de otros equipos opcionales, el propio sistema estéreo, el cable de alimentación de CA o los cables de los altavoces, porque se captarán ruidos.
- No desbobine el cable de la antena de AM.



CONTROL REMOTO

Inserción de las pilas

Quite la tapa de las pilas, ubicada en la parte trasera del control remoto, e inserte dos pilas R6 (tamaño AA).

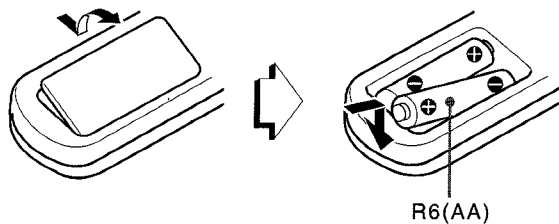

Cuándo reemplazar las pilas

La distancia máxima de operación entre el control remoto y el sensor de señales de la unidad principal deberá ser de 5 metros aproximadamente. Cuando disminuya esta distancia, reemplace las pilas por otras nuevas.

Para utilizar el botón SHIFT del control remoto

Los botones ① tienen dos funciones diferentes. Una de estas funciones se indica en el botón, y la otra en la placa situada encima del botón.

Para utilizar la función del botón, pulse simplemente el botón. Para utilizar la función de la placa situada encima del botón, pulse el botón mientras pulsa el botón SHIFT.

Para utilizar el botón FUNCTION del control remoto

El botón FUNCTION sustituye a los botones de función (TAPE, TUNER, VIDEO/AUX y CD) de la unidad principal.

Cada vez que se pulse el botón FUNCTION, la siguiente función se seleccionará cíclicamente.

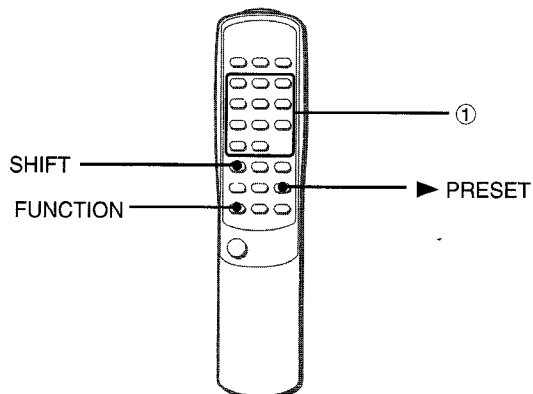

NOTA

- Si la unidad no va a ser utilizada durante mucho tiempo, quite las pilas para evitar las posibles fugas de electrolito.
- El control remoto quizá no funcione correctamente cuando:
 - La línea de visión entre el control remoto y el sensor de señales del interior del visualizador esté expuesta a una luz intensa como, por ejemplo, la luz del sol
 - Otros controles remotos (los de un televisor, etc.) estén siendo utilizados cerca de esta unidad

ANTES DE LA OPERACION

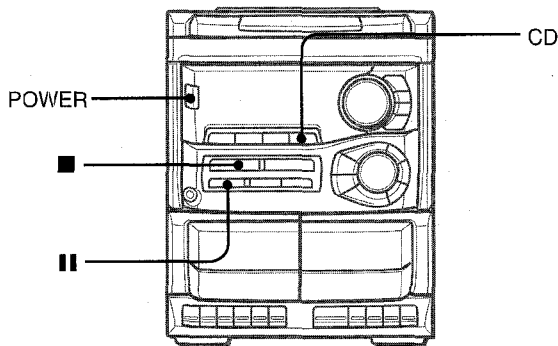

Para encender la unidad

Pulse uno de los botones de función (TAPE, TUNER, VIDEO/AUX, CD).

La reproducción del disco insertado empezará o se recibirá la emisora previamente sintonizada (función de reproducción directa).

También podrá utilizarse el botón POWER.

Cuando se encienda la unidad, el compartimiento de los discos tal vez se abra y se cierre para reponer la unidad.

Modo de demostración (DEMO)

Cuando se conecte el cable de alimentación de CA, el visualizador mostrará las funciones de la unidad. Cuando se conecte la alimentación, la visualización DEMO será anulada por la visualización de operación. Cuando se desconecte la alimentación, el modo DEMO se repondrá.

Para cancelar el modo DEMO

Pulse el botón ■ SET estando desconectada la alimentación. El reloj aparecerá en el visualizador. (Para poner la hora actual, consulte "PUESTA EN HORA DEL RELOJ" en la página 15.) Para volver a activar el modo DEMO, pulse el botón ► estando desconectada la alimentación.

Ventanilla parpadeante

La ventanilla de la parte superior de la unidad se encenderá o parpadeará mientras la alimentación esté conectada.

Para apagar la luz de la ventanilla superior, pulse el botón ■ mientras pulsa el botón CD. Para volver a encenderla, repita el procedimiento seguido para apagarla.

Para apagar la unidad

Pulse el botón POWER.

AJUSTES DE AUDIO

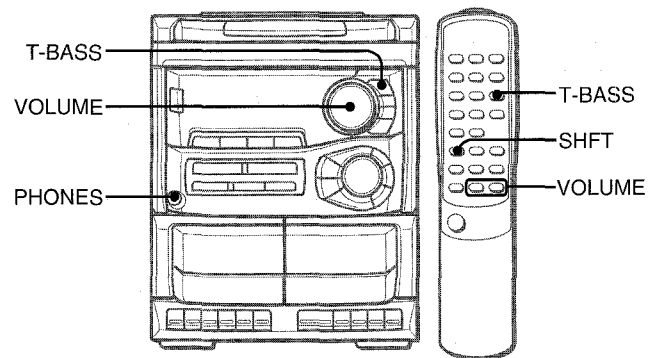

PREPARATIVOS SONIDO

CONTROL DE VOLUMEN

Gire el control VOLUME de la unidad principal o pulse los botones VOLUME del control remoto.

El nivel de sonido se visualiza mediante un número del 0 al 31 (MAX).

El nivel de sonido se ajusta automáticamente a 16 cuando se desconecta la alimentación estando el nivel ajustado en 17 o más.

SISTEMA SUPER T-BASS

El sistema T-BASS realza el realismo del sonido de baja frecuencia.

Pulse el botón T-BASS.

Cada vez que lo pulse, el nivel cambiará. Seleccione uno de los tres niveles o la posición de apagado, lo que usted prefiera.

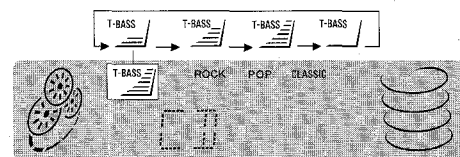

Para seleccionar con el control remoto

Pulse el botón T-BASS mientras pulsa el botón SHIFT.

NOTA

El sonido de baja frecuencia tal vez se distorsione cuando se utilice el sistema T-BASS con un disco o una cinta cuyo sonido de baja frecuencia haya sido realizado originalmente. En este caso, cancele el sistema T-BASS.

Para reducir la intensidad de iluminación del visualizador

- 1 Pulse dos veces CLOCK mientras pulsa el botón SHIFT del control remoto, y luego pulse ■ SET antes de que pasen 4 segundos.
- 2 Antes de que pasen 4 segundos, pulse repetidamente el botón ◀◀ o ▶▶ del control remoto para seleccionar el modo del regulador de luz de la forma siguiente:



- 3 Pulse el botón ■ SET antes de que pasen 4 segundos.

DIMMER 1: La iluminación del visualizador es menos intensa que la normal.

DIMMER 2: La iluminación del visualizador es menos intensa que la de DIMMER 1, y la ventana de la parte superior de la unidad se apaga.

DIM-OFF: Se reanuda la visualización normal.

E

ECUALIZADOR GRAFICO

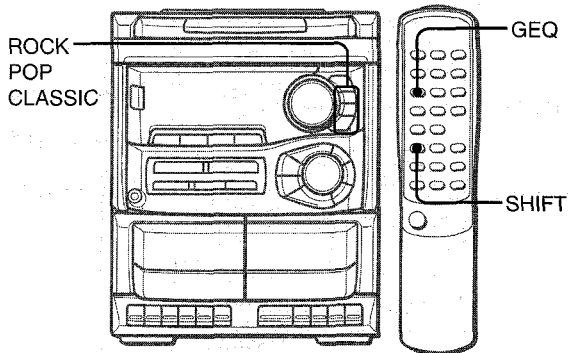

Esta unidad ofrece las tres curvas de ecualización diferentes siguientes.

ROCK: Sonido potente que realza los agudos y los graves.

POP: Más presencia en las voces y en la gama de registro medio.

CLASSIC: Sonido enriquecido con graves profundos y agudos finos.

Pulse uno de los botones del GRAPHIC EQUALIZER.

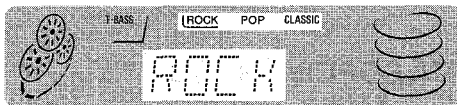

Para cancelar el modo seleccionado

Pulse de nuevo el botón seleccionado. Se visualizará "GEQ OFF".

Para seleccionar con el control remoto

Pulse repetidamente el botón GEQ mientras pulsa el botón SHIFT. El modo GEQ se visualizará cíclicamente de la forma siguiente.

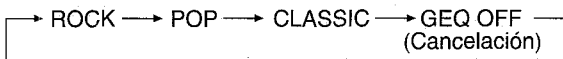

NOTA

El sonido puede distorsionarse cuando se selecciona el modo ROCK o CLASSIC en el que la frecuencia baja ha sido realzada originalmente. En este caso, cancele el modo seleccionado.

Utilización de auriculares

Conecte auriculares con clavija estéreo estándar (6,3 mm ø) a la toma PHONES.

Mientras los auriculares estén conectados no saldrá sonido de los altavoces.

Ajuste del sonido durante la grabación

El volumen de salida y el tono de los altavoces o de los auriculares podrá cambiarse libremente sin afectar en absoluto la grabación.

SINTONIZACION MANUAL

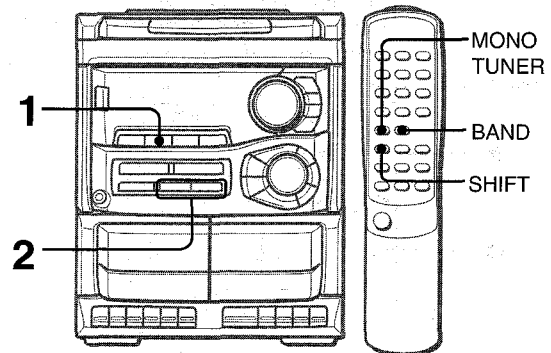

1 Pulse repetidamente el botón TUNER/BAND para seleccionar la banda deseada.

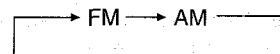

Cuando se pulse el botón TUNER/BAND mientras la alimentación esté desconectada, la alimentación se conectará directamente.

Para seleccionar una banda con el control remoto

Pulse el botón BAND mientras pulsa el botón SHIFT.

2 Pulse el botón ◀ DOWN o ▶ UP para seleccionar una emisora.

Cada vez que pulse el botón, la frecuencia cambiará.

Cuando se reciba una emisora, "TUNE" se visualizará durante 2 segundos.

Durante la recepción estéreo por FM se visualizará ((Ⓜ)).

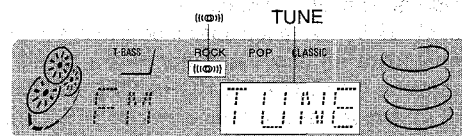

Para buscar rápidamente una emisora (búsqueda automática)

Mantenga pulsado el botón ◀ DOWN o ▶ UP hasta que el sintonizador empiece a buscar una emisora. Después de sintonizar una emisora, la búsqueda parará.

Para detener manualmente la búsqueda automática, pulse el botón ◀ DOWN o ▶ UP.

• La búsqueda automática quizá no pare en emisoras cuyas señales sean muy débiles.

Cuando una radiodifusión estéreo por FM tenga ruido

Pulse el botón MONO TUNER mientras pulsa el botón SHIFT del control remoto para que "MONO" aparezca en el visualizador. El ruido se reducirá, pero la recepción será mono.

Para reponer la recepción estéreo, pulse el botón para que desaparezca "MONO".

Para cambiar el intervalo de sintonización de AM

El ajuste por omisión del intervalo de sintonización de AM es de 10 kHz/paso. Si utiliza esta unidad en una zona donde el sistema de asignación de frecuencias sea de 9 kHz/paso, cambie el intervalo de sintonización.

Pulse el botón POWER mientras pulsa el botón TUNER/BAND. Para reponer el intervalo, repita este procedimiento.

NOTA

Cuando se cambie el intervalo de sintonización de AM, todas las emisoras preajustadas se borrarán. Las emisoras preajustadas tendrán que ajustarse de nuevo.

PREAJUSTE DE EMISORAS

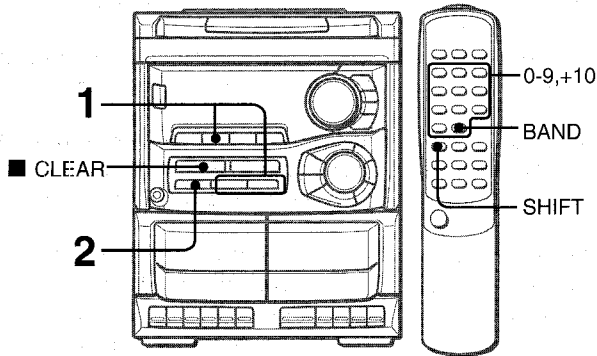

Esta unidad puede almacenar un total de 32 emisoras. Cuando almacene una emisora, a esa emisora se le asignará un número de preajuste. Utilice el número de preajuste para sintonizar directamente una emisora preajustada.

1 Pulse el botón TUNER/BAND para seleccionar una banda, y pulse el botón ◀◀ DOWN o ▶▶ UP para seleccionar una emisora.

2 Pulse el botón ■ SET para almacenar la emisora.
A las emisoras de cada banda se les asigna un número de preajuste en orden consecutivo empezando por el 1.



3 Repita los pasos 1 y 2.

Si ya se ha almacenado un total de 32 emisoras de preajuste de todas las bandas no podrán almacenarse más emisoras.

SINTONIZACION MEDIANTE NUMERO DE PREAJUSTE

Utilice el control remoto para seleccionar directamente el número de preajuste.

1 Pulse el botón BAND mientras pulsa el botón SHIFT para seleccionar una banda.

2 Pulse los botones numerados para seleccionar un número de preajuste.

Ejemplo:

Para seleccionar el número de preajuste 20, pulse los botones +10, +10 y 0.

Para seleccionar el número de preajuste 15, pulse los botones +10 y 5.

Selección de un número de preajuste en la unidad principal

Pulse el botón TUNER/BAND para seleccionar una banda. Luego, pulse repetidamente el botón ► PRESET. Cada vez que pulse el botón se seleccionará el siguiente número más alto.

Para borrar una emisora preajustada

Seleccione el número de preajuste de la emisora que vaya a borrar. Luego, pulse el botón ■ CLEAR, y pulse el botón ■ SET antes de que pasen 4 segundos.

Los números de preajuste superiores de todas las demás emisoras de la banda disminuirán también en uno.

OPERACIONES BASICAS

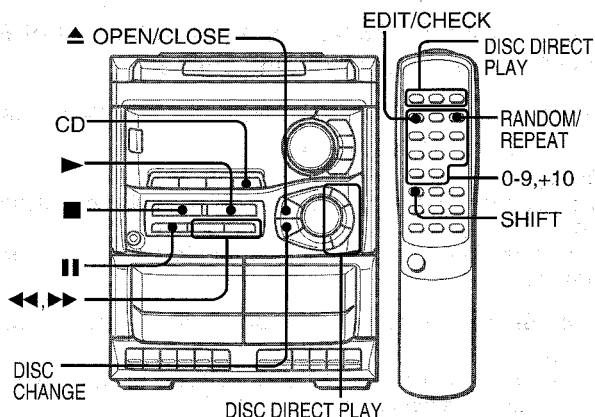

Para reproducir un disco solamente, pulse uno de los botones DISC DIRECT PLAY.

El disco seleccionado se reproducirá una vez.

Para detener la reproducción, pulse el botón ■.

Para hacer una pausa en la reproducción, pulse el botón II. Para reanudar la reproducción, púlselo de nuevo.

Para buscar un punto particular durante la reproducción, mantenga pulsado el botón ◀◀ o ▶▶ y suéltelo en el punto deseado.

Para saltar hasta el principio de una canción durante la reproducción, pulse repetidamente el botón ◀◀ o ▶▶.

Para quitar los discos, pulse el botón ▲ OPEN/CLOSE.

Para iniciar la reproducción cuando la alimentación esté desconectada (función de reproducción directa)

Pulse el botón CD. La alimentación se conectará y la reproducción del(de) disco(s) introducido(s) empezará.

La alimentación se conectará también cuando se pulse el botón ▲ OPEN/CLOSE

Para comprobar el tiempo restante

Durante la reproducción, pulse el botón EDIT/CHECK del control remoto mientras pulsa el botón SHIFT. El tiempo restante hasta que todas las canciones terminen de reproducirse se visualizará. Para reponer la visualización del tiempo de reproducción, repita este procedimiento.

Selección de una canción con el control remoto

1 Pulse uno de los botones DISC DIRECT PLAY para seleccionar un disco.

2 Pulse los botones numerados y el botón +10 para seleccionar una canción.

Ejemplo:

Para seleccionar la canción número 25, pulse los botones +10, +10 y 5.

Para seleccionar la canción número 10, pulse los botones +10 y 0.

La canción seleccionada empezará a reproducirse y la reproducción continuará hasta que termine el disco.

Reemplazo de discos durante la reproducción

Mientras se reproduzca un disco, los otros discos podrán reemplazarse sin interrumpir la reproducción.

1 Pulse el botón DISC CHANGE.

2 Quite los discos y ponga otros.

3 Pulse el botón ▲ OPEN/CLOSE para cerrar el compartimento de los discos.

NOTA

- Cuando introduzca un disco de 8 cm, póngalo en el círculo interior de la bandeja.

- No ponga más de un disco compacto en una misma bandeja.

- No incline la unidad habiendo discos introducidos. Hacer esto podría causar averías.

- No utilice discos compactos con formas irregulares (por ejemplo, con forma de corazón, octagonales, etc.). Podrían ocasionar un malfuncionamiento.

INTRODUCCION DE DISCOS

Pulse el botón CD, y luego pulse el botón ▲ OPEN/CLOSE para abrir el compartimento de los discos. Introduzca el(los) disco(s) con el lado de la etiqueta hacia arriba.

Para reproducir uno o dos discos, ponga los discos en las bandejas 1 y 2.

Para reproducir tres discos, pulse el botón DISC CHANGE para hacer girar las bandejas después de colocar dos discos. Ponga luego el tercer disco en la bandeja 3.

Cierre el compartimento de los discos pulsando el botón ▲ OPEN/CLOSE.

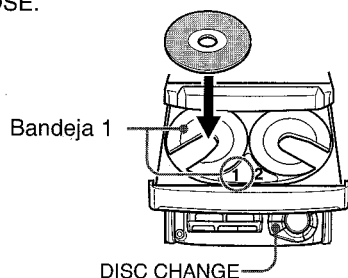

Número de la bandeja del disco que va a ser reproducido.

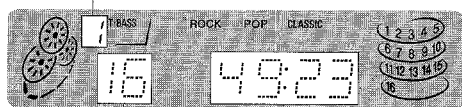

Número total de canciones Tiempo de reproducción total

REPRODUCCION DE DISCOS

Introduzca los discos.

Para reproducir todos los discos del compartimento, pulse el botón ▶.

La reproducción empezará por el disco de la bandeja 1.

Número de la canción que está siendo reproducida

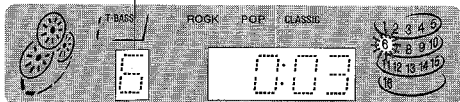

Tiempo de reproducción transcurrido

REPRODUCCION ALEATORIA/ REPETICION DE REPRODUCCION

Utilice el control remoto.

Reproducción aleatoria

Todas las canciones del disco seleccionado o de todos los discos podrán reproducirse aleatoriamente.

Repetición de reproducción

Un solo disco o todos ellos podrán reproducirse repetidamente.

Pulse el botón RANDOM/REPEAT mientras pulsa el botón SHIFT.

Cada vez que lo pulse, la función podrá ser seleccionada cíclicamente.

Reproducción aleatoria — RANDOM se enciende en el visualizador.

Repetición de reproducción —  se enciende en el visualizador.

Reproducción aleatoria/repetición de reproducción — RANDOM y  se encienden en el visualizador.

Cancelación — RANDOM y  desaparecen del visualizador.

Para reproducir todos los discos pulse el botón  para iniciar la reproducción.

Para reproducir un solo disco pulse uno de los botones DISC DIRECT PLAY para iniciar la reproducción.

NOTA

Durante la reproducción aleatoria, no será posible realizar las operaciones siguientes:

- Comprobar el tiempo restante.
- Saltar a la canción previamente reproducida con el botón .

REPRODUCCION PROGRAMADA

Se podrá programar un máximo de 30 canciones de cualquiera de los discos introducidos.

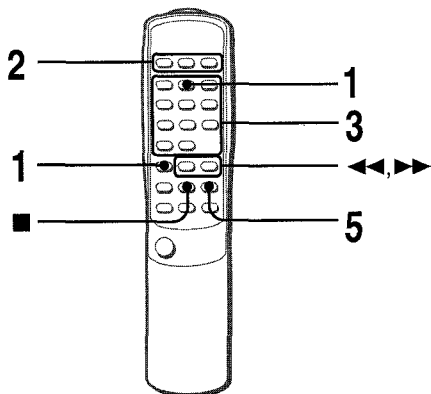

Utilice el control remoto.

1 Pulse el botón PRGM mientras pulsa el botón SHIFT estando en el modo de parada.

El indicador PRGM se visualiza.



2 Pulse uno de los botones DISC DIRECT PLAY para seleccionar un disco.

Vaya al paso siguiente cuando la bandeja deje de girar.

3 Pulse los botones numerados y el botón +10 para programar una canción.

Ejemplo:

Para seleccionar la canción número 25, pulse los botones +10, +10 y 5.

Para seleccionar la canción número 10, pulse los botones +10 y 0.

Número de la canción seleccionada

Número total de canciones seleccionadas





Número de programa

Tiempo de reproducción total de las canciones seleccionadas

4 Repita los pasos 2 y 3 para programar otras canciones.

5 Pulse el botón para iniciar la reproducción.

Para comprobar el programa

Cada vez que se pulse el botón  o  en el modo de parada se visualizará un número de disco, un número de canción y un número de programa.

Para borrar el programa

Pulse el botón  CLEAR en el modo de parada.

Para añadir canciones al programa

Repita los pasos 2 y 3 en el modo de parada. La canción se programará después de la última canción programada.

Para cambiar las canciones programadas

Borre el programa y repita todos los pasos de programación.

Para reproducir repetidamente las canciones programadas

Después de programar las canciones, pulse repetidamente el botón RANDOM/REPEAT mientras pulsa el botón SHIFT hasta que  aparezca en el visualizador.

NOTA

Durante la reproducción programada, usted no podrá realizar la reproducción aleatoria, comprobar el tiempo restante ni selección de un disco o canción.

E

OPERACIONES BASICAS

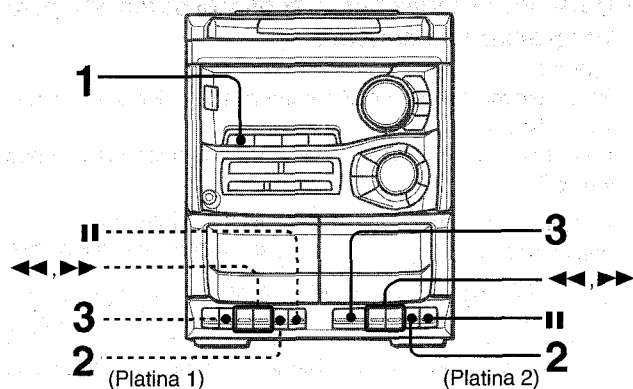

Utilice sólo cintas tipo I (normales).

1 Pulse el botón TAPE.

2 Pulse el botón ■/▲ para abrir el portacasete.

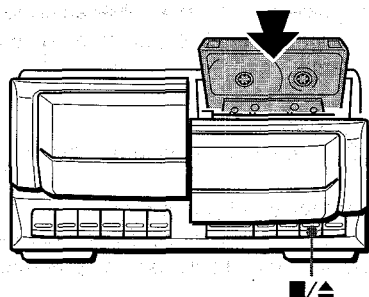

Inserte un casete con el lado donde está expuesta la cinta hacia abajo. Empuje el portacasete para cerrarlo.

3 Pulse el botón ► para iniciar la reproducción.

Sólo puede reproducirse la cara que queda hacia afuera de la unidad.

Para detener la reproducción, pulse el botón ■/▲.

Para hacer una pausa en la reproducción, pulse el botón II.

Para reanudar la reproducción, pulse otra vez el mismo botón.

Para avanzar rápidamente o rebobinar, pulse el botón ◀◀ o ▶▶. Luego pulse el botón ■/▲ para detener la cinta.

Cuando la platina 1 y la 2 estén en el modo de reproducción

Se oirá el sonido de la platina 2.

Acerca de las cintas de casete

- Para evitar el borrado accidental, rompa con un destornillador u otra herramienta puntiaguda las lengüetas de plástico del casete después de grabar.

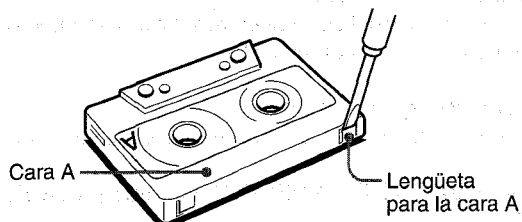

Para volver a grabar en una cinta, tape las aberturas con cinta adhesiva, etc.

- Las cintas de 120 minutos o más son extremadamente finas y se deforman o estropean fácilmente. No son recomendadas.
- Tense la cinta con un lapicero o herramienta similar antes de utilizarla. La cinta floja podrá romperse o atascarse en el mecanismo.

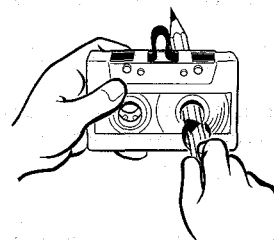

GRABACION BASICA

Esta sección explica cómo grabar del sintonizador, reproductor de discos compactos o un equipo externo.

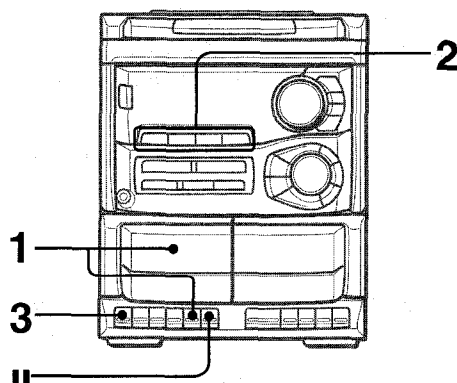

Preparación

- Utilice sólo cintas tipo I (normales).
- Bobine la cinta hasta el punto donde vaya a iniciar la grabación.
- Tenga en cuenta que la grabación se realiza sólo en una cara de la cinta.

1 Inserte el casete que desea grabar en la platina 1.

Inserte el casete con el lado de la cara que va a grabar hacia afuera de la unidad.

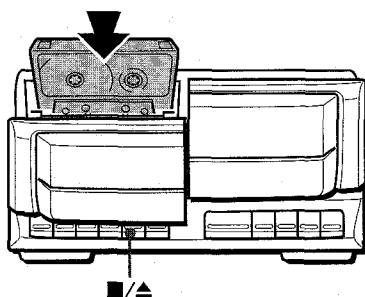

2 Pulse uno de los botones de función y prepare la fuente para grabar.

Para grabar un disco compacto, pulse el botón CD y coloque el(los) disco(s).

Para grabar de una cinta, pulse el botón TAPE. Luego, inserte la cinta original en la platina 2 y reproduzca.

Para grabar un programa de radio, pulse el botón TUNER/BAND y sintonice una emisora.

Para grabar de la fuente conectada, pulse el botón VIDEO/AUX para ponerla en funcionamiento.

3 Pulse el botón ● para iniciar la grabación.

El botón ► se pulsa simultáneamente.

Cuando la función seleccionada sea CD, la reproducción y la grabación comenzarán simultáneamente.

Para detener la grabación, pulse el botón ■/▲ de la platina 1.

Para hacer una pausa durante la grabación, pulse el botón ■ de la platina 1. Para reanudar la grabación, púselo nuevamente.

Para grabar las canciones seleccionadas del disco compacto

Antes de pulsar el botón ●, programe las canciones (consulte la página 10).

Para iniciar con precisión la grabación (excepto cuando grabe un disco compacto)

Antes de pulsar el botón ● en el paso 3 anterior, pulse el botón ■ de la platina 1. Luego, pulse el botón ●. La platina entra en el modo de pausa de grabación. Cuando desee reanudar la grabación, pulse de nuevo el botón ■.

Para grabar parte del disco compacto

Al pulsar el botón ●, la grabación se inicia siempre desde la primera canción. Para iniciar la grabación en medio de una canción, reproduzca primero el disco compacto y pulse el botón ■ para disco compacto en el punto donde desea iniciar la grabación. Luego, pulse el botón ●. El modo de pausa para disco compacto se libera automáticamente y empieza la grabación.

NOTA

No pulse los botones de la platina 2 durante la grabación.

Para borrar una grabación

- 1 Inserte la cinta que vaya a borrar en la platina 1 y pulse el botón TAPE.
- 2 Bobine la cinta hasta el punto donde vaya a empezar a borrar.
- 3 Pulse el botón ● para iniciar el borrado.

GRABACION CON EDICION AI

La función de edición AI permite grabar discos compactos sin preocuparse de la duración de la cinta y de las canciones. Cuando se inserte un disco compacto, la unidad calculará automáticamente la duración total de las canciones. En caso de ser necesario, el orden de las canciones se cambiará para que ninguna canción quede cortada.

(AI: Inteligencia Artificial)

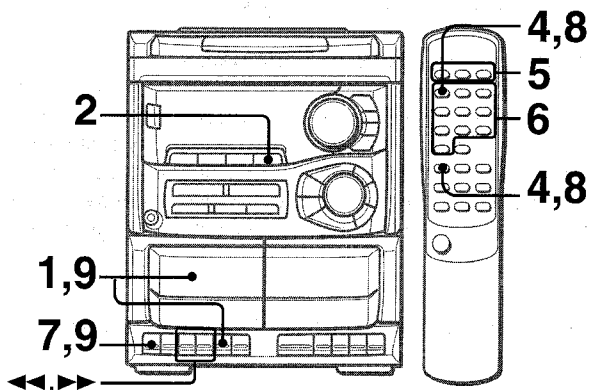

1 Inserte el casete de cinta que va a grabar en la platina 1 y bobine la cinta hasta el comienzo de la cara frontal.

Pulse el botón para abrir el portacasete e inserte el casete con el lado donde está expuesta la cinta hacia abajo. Bobine la cinta con el botón .

2 Pulse el botón CD.

3 Coloque discos en las bandejas.

4 Mientras mantiene pulsado el botón SHIFT, pulse el botón EDIT/CHECK del control remoto.

Se visualizan "EDIT" y "AI".

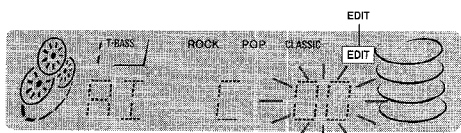

Cada vez que lo pulse, la visualización cambiará de la forma siguiente:



5 Seleccione un disco pulsando uno de los botones DISC DIRECT PLAY.

Si está insertado sólo un disco, omite este paso.

6 Pulse los botones numerados del control remoto para designar la duración de la cinta.

Pueden especificarse de 10 a 99 minutos.

Ejemplo: Cuando utilice una cinta de 60 minutos, pulse los botones 6 y 0.

En unos segundos, el microprocesador programa las canciones que van a grabarse en cada cara de la cinta.

• Los botones y también se pueden utilizar para designar la duración de la cinta.

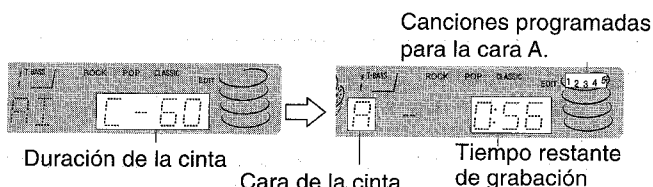

Duración de la cinta

Cara de la cinta

Tiempo restante de grabación

A: Primera cara de grabación

B: Segunda cara de grabación

7 Pulse el botón de la platina 1 para iniciar la grabación en la primera cara.

La reproducción del disco compacto y la grabación de las canciones editadas para la primera cara empiezan simultáneamente. Cuando la cinta llega a su fin, la platina 1 entra en el modo de parada de grabación. Después de poner el modo de parada de grabación, siga al paso 8.

8 Pulse el botón EDIT/CHECK del control remoto mientras mantiene pulsado el botón SHIFT para prepararse para la segunda grabación.

Se visualiza B.

9 Invierta la posición del casete de cinta en la platina 1 y pulse el botón para iniciar la grabación en la segunda cara.

Para detener la grabación

Pulse el botón de la platina 1. La grabación y la reproducción del disco compacto se detienen simultáneamente.

Para borrar el programa editado

Pulse dos veces el botón del reproductor de discos compactos en el modo de parada de manera que desaparezca "EDIT" del visualizador, o pulse el botón del reproductor de discos compactos.

Para comprobar el orden de los números de las canciones programadas

Antes de la grabación, pulse el botón EDIT/CHEK mientras pulsa el botón SHIFT del control remoto para seleccionar la cara A o B, y pulse repetidamente el botón o .

Números de las canciones programadas

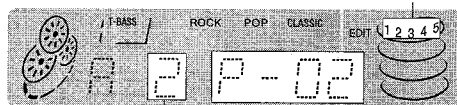

Número de canción Número del programa

Para añadir canciones de otros discos al programa editado

Utilice el control remoto.

Si el tiempo remanente es suficiente para grabar algunas canciones más después del paso 6, usted podrá añadir canciones de otros discos del compartimiento.

1 Pulse el botón EDIT/CHECK mientras mantiene pulsado el botón SHIFT para seleccionar la cara A o B.

2 Pulse uno de los botones DISC DIRECT PLAY para seleccionar un disco.

3 Pulse los botones numerados para seleccionar las canciones. Una canción cuyo tiempo de reproducción sea superior al tiempo restante no podrá ser programada.

4 Repita los pasos 2 y 3 para añadir más canciones.

Tiempo de las cintas de casete y tiempo de edición

El tiempo real de grabación de los casetes es por lo general un poco más largo que el tiempo de grabación especificado en sus etiquetas. Esta unidad puede programar canciones para utilizar ese tiempo extra. Cuando el tiempo total de grabación sea un poco más largo que el tiempo de grabación especificado en el casete, después de la edición, el visualizador mostrará el tiempo extra (sin un signo menos) en lugar del tiempo restante de la cinta (con el signo menos).

NOTA

La función de edición no se podrá utilizar con discos que tengan 31 canciones o más.

GRABACION CON EDICION PROGRAMADA

La función de edición programada permite grabar discos compactos mientras se comprueba el tiempo restante de cada cara de la cinta según se programan las canciones.

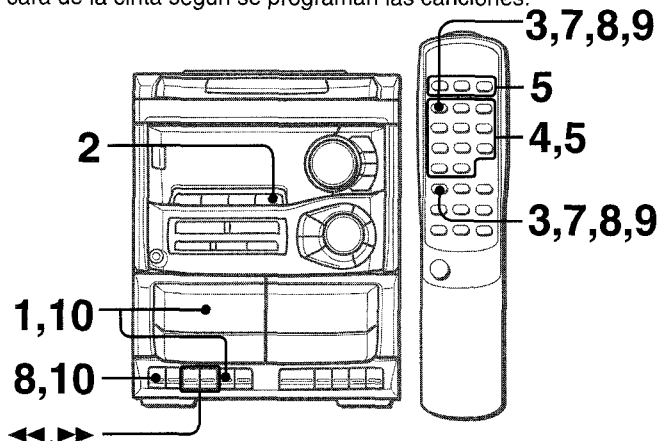

1 Inserte la cinta en la platina 1.

Inserte la cinta con la cara que se va a grabar primero hacia afuera de la unidad. Bobine la cinta con el botón ◀◀.

2 Pulse el botón CD de la unidad principal e inserte el (los) disco(s).

3 Pulse dos veces el botón EDIT/CHECK, mientras pulsa el botón SHIFT del control remoto.

Se visualizan "EDIT" y "PRGM".

- Cuando se visualice "AI", pulse el botón EDIT/CHECK mientras pulsa de nuevo el botón SHIFT.

4 Pulse los botones numerados del control remoto para designar la duración de la cinta.

Se puede especificar una duración de 10 a 99 minutos.

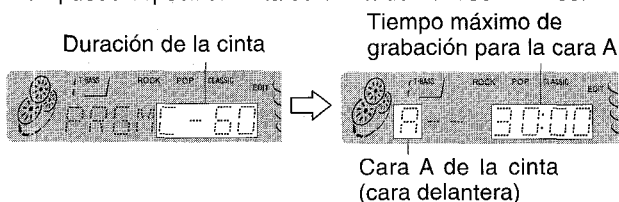

5 Pulse uno de los botones DISC DIRECT PLAY para seleccionar un disco.

Luego, pulse los botones numerados y el botón +10 del control remoto para programar una canción.

Ejemplo: Para seleccionar la canción número 10 del disco 2, pulse DISC DIRECT PLAY 2 y los botones numerados +10 y 0.

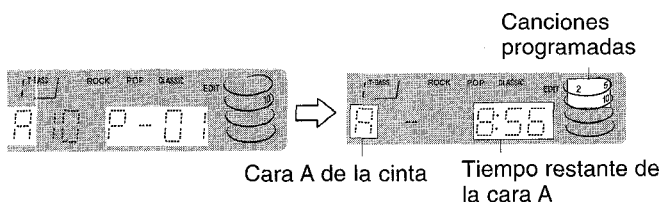

6 Repita el paso 5 para el resto de las canciones para la cara A.

Una canción cuyo tiempo de reproducción sea superior al tiempo restante no podrá ser programada.

7 Pulse el botón EDIT/CHECK mientras pulsa el botón SHIFT del control remoto para seleccionar la cara B y programar las pistas para la cara B.

Después de confirmar que B aparezca en el visualizador, repita el paso 5.

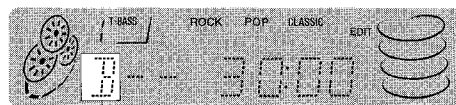

Cara B de la cinta (cara trasera)

8 Pulse el botón EDIT/CHECK mientras pulsa el botón SHIFT para seleccionar la cara A, y pulse el botón ● de la platina 1 para comenzar a grabar.

La reproducción del disco compacto y la grabación de los temas editados para la primera cara comienzan simultáneamente. Una vez que la cinta llega al final, la platina 1 entra en el modo de parada de grabación. A continuación, vaya al paso 9.

9 Para grabar la segunda cara, pulse EDIT/CHECK mientras pulsa el botón SHIFT del control remoto.

Después de confirmar que B aparezca en el visualizador, vaya al paso 10.

10 Déle la vuelta a la cinta de la platina 1 y pulse el botón ● para iniciar la grabación.

La grabación comienza.

Para detener la grabación

Pulse el botón ■/▲ en la platina 1. La grabación y la reproducción del disco compacto pararán simultáneamente.

Para comprobar el orden de los números de las canciones programadas

Antes de grabar, pulse el botón EDIT/CHECK mientras pulsa el botón SHIFT del control remoto para seleccionar la cara A o B, y pulse repetidamente el botón ◀◀ o ▶▶.

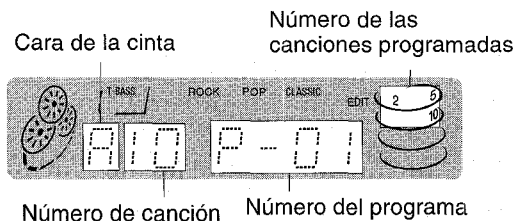

Para cambiar el programa de cada cara

Pulse el botón EDIT/CHECK mientras pulsa el botón SHIFT del control remoto para seleccionar la cara A o B, y pulse el botón ■ CLEAR para borrar el programa de la cara seleccionada. Luego programe de nuevo las canciones.

Para borrar el programa de edición

Pulse el botón ■ dos veces para que "EDIT" desaparezca del visualizador.

NOTA

Se podrá programar un máximo de 30 canciones de cualquiera de los discos introducidos.

PUESTA EN HORA DEL RELOJ

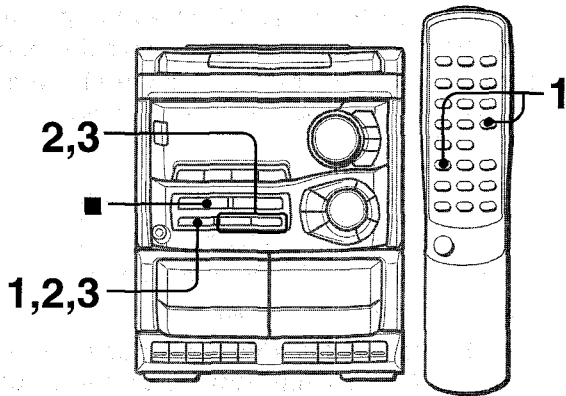

1 Pulse el botón **CLOCK** mientras pulsa el botón **SHIFT** del control remoto, y luego pulse el botón **SET** antes de que pasen 4 segundos.

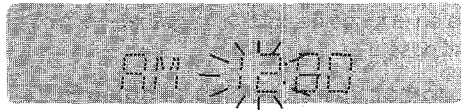

2 Pulse el botón **◀ DOWN** o **▶ UP** para designar la hora, y luego pulse el botón **SET**. La hora deja de parpadear y empieza a parpadear el minuto.

3 Pulse el botón **◀ DOWN** o **▶ UP** para designar el minuto, y luego pulse el botón **SET**. El minuto deja de parpadear en el visualizador y el reloj empieza desde 00 segundos.

Para visualizar la hora actual

Pulse el botón **CLOCK** mientras pulsa el botón **SHIFT** del control remoto. La hora se visualizará durante 4 segundos. Sin embargo, la hora no se podrá visualizar durante la grabación.

Para cambiar al modo de 24 horas

Pulse el botón **CLOCK** mientras pulsa el botón **SHIFT** del control remoto y luego pulse el botón **■** antes de que pasen 4 segundos. Repita el mismo procedimiento para reponer el modo de 12 horas.

Si parpadea la visualización del reloj

Esto se deberá a una interrupción en el suministro de alimentación. La hora tendrá que ponerse de nuevo. Si la alimentación se interrumpe durante más de 24 horas aproximadamente, todos los ajustes almacenados en la memoria después de adquirir la unidad tendrán que ajustarse otra vez.

AJUSTE DEL TEMPORIZADOR PARA DORMIR

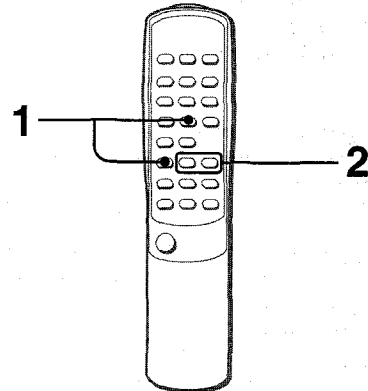

La unidad se podrá apagar automáticamente después de transcurrido un tiempo especificado.

Utilice el control remoto.

1 Pulse el botón **SLEEP** mientras pulsa el botón **SHIFT**.



2 Antes de que pasen 4 segundos, pulse el botón **◀** o **▶** para especificar el tiempo tras el cual se desconectará la alimentación.

Cada vez que pulse el botón, el tiempo cambiará entre 5 y 240 minutos en pasos de 5 minutos.



Tiempo especificado

Mientras funciona el temporizador, la indicación del visualizador será más oscura de lo normal.

Para comprobar el tiempo restante hasta que se desconecte la alimentación

Pulse una vez el botón **SLEEP** mientras pulsa el botón **SHIFT**. El tiempo restante se visualizará durante 4 segundos.

Para cancelar el temporizador para dormir

Pulse dos veces el botón **SLEEP** mientras pulsa el botón **SHIFT** para que aparezca "SLEEP OFF" en el visualizador.

AJUSTE DEL TEMPORIZADOR

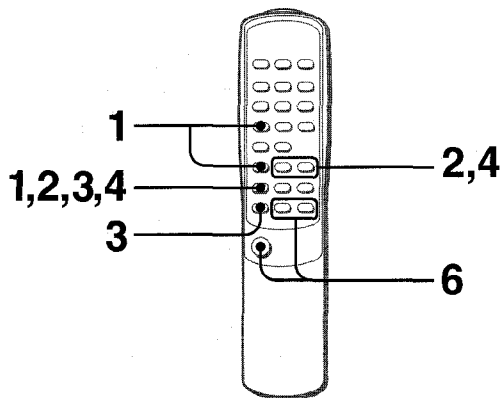

La unidad podrá encenderse a la hora especificada todos los días gracias al temporizador incorporado.

Preparación

Asegúrese de que la hora del reloj sea correcta.

Utilice el control remoto.

- 1 Pulse el botón TIMER mientras pulsa el botón SHIFT, y pulse el botón SET antes de que pasen 4 segundos.**

Ⓢ se visualizará y la hora parpadeará.



NOTA

Si pulsa el botón SET después de 4 segundos tal vez empiece otra operación.

- 2 Designe la hora de encendido del temporizador pulsando el botón DOWN o UP y pulse el botón SET. Repita el mismo procedimiento para designar el minuto de encendido del temporizador.**

Parpadea uno de los nombres de fuente.



- 3 Pulse repetidamente el botón FUNCTION para seleccionar una fuente y pulse el botón SET.**

• Si se pulsa el botón TUNER, la banda no se podrá seleccionar en este paso.

La duración del periodo de activación por temporizador parpadea.

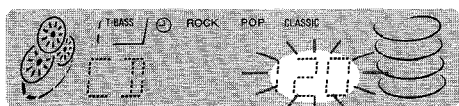

- 4 Seleccione la duración del periodo de activación por temporizador con el botón DOWN o UP y pulse el botón SET.**

La duración del periodo de reproducción activado por temporizador podrá ajustarse entre 5 y 240 minutos en pasos de 5 minutos.

- 5 Prepare la fuente de sonido.**

Para escuchar un disco compacto, introduzca el disco que vaya a reproducir en primer lugar en la bandeja 1.

Para escuchar una cinta, introduzca la cinta en la platina 1 o en la 2.

Para escuchar la radio, sintonice una emisora.

- 6 Pulse el botón POWER para apagar la unidad después de haber ajustado el volumen y el tono.**

Ⓢ permanecerá en el visualizador después de que se desconecte la alimentación (modo de espera del temporizador).

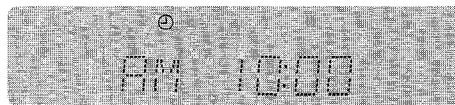

- 7 Fije la función TAPE o haga los preparativos para la grabación por temporizador.**

Para escuchar una cinta grabada, pulse el botón ▶.

Para grabar la fuente, pulse el botón ● de la platina 1.

Cuando llegue la hora de encendido del temporizador, la unidad se encenderá y la reproducción empezará con la fuente de sonido seleccionada. Mientras funciona el temporizador, la indicación del visualizador será más oscura de lo normal.

- Tiempo de grabación por temporizador y duración de la cinta**

Cuando la duración de la cinta que va a grabar es más corta que el tiempo de grabación por temporizador, el botón ● de la platina 1 se libera antes de que el temporizador esté en estado apagado.

Cuando la duración de la cinta es más larga que el tiempo de grabación establecido no se libera el botón ●. Si este botón ● no se libera durante largo tiempo, puede dañarse la cinta que hay en la platina. Pulse el botón ■/▲ para liberar el botón ●.

- Para comprobar el tiempo y la fuente de sonido especificados**

Pulse el botón TIMER mientras pulsa el botón SHIFT. La hora de encendido del temporizador, el nombre de la fuente seleccionada y la duración del periodo de activación por temporizador se visualizarán durante 4 segundos.

- Para cancelar temporalmente el modo de espera del temporizador**

Mientras mantiene pulsado el botón SHIFT, pulse dos veces el botón TIMER para visualizar "OFF".

Para restablecer el modo de espera del temporizador, pulse el botón TIMER mientras mantiene pulsado el botón SHIFT para visualizar Ⓢ.

- Utilización de la unidad mientras esté ajustado el temporizador**

Después de ajustar el temporizador usted podrá utilizar la unidad normalmente.

Antes de desconectar la alimentación, compruebe si el contenido de los pasos 5 y 6 está ajustado como usted desea, desconecte la alimentación y realice el paso 7 si es necesario.

NOTA

- La reproducción y la grabación con temporizador no empezarán si no se desconecta la alimentación.
- El equipo conectado no se podrá encender ni apagar con el temporizador incorporado de esta unidad. Utilice en este caso un temporizador externo.
- Mientras funciona el temporizador, la indicación del visualizador será más oscura de lo normal.

RELOJ Y TEMPORIZADOR

E

CONEXION DE UN EQUIPO OPCIONAL

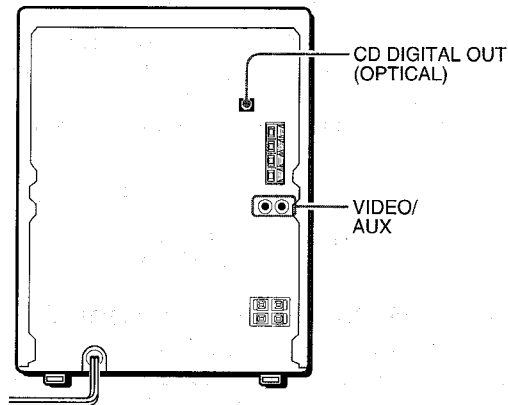

Consulte el manual de instrucciones del equipo conectado para tener más detalles.

- Los cables de conexión no han sido suministrados. Obtenga los cables de conexión necesarios.
- Consulte con su concesionario AIWA en cuanto al equipo opcional.

TOMAS VIDEO/AUX

Esta unidad puede introducir señales de sonido analógico a través de estas tomas.

Utilice un cable con clavijas fono RCA para conectar equipos de audio (giradiscos, reproductores de discos láser, reproductores de minidiscos, vídeos, televisores, etc.).

Conecte la clavija roja a la toma R y la blanca a la toma L.

Cuando conecte un giradiscos

Utilice un giradiscos Aiwa con amplificador ecualizador incorporado.

TOMA CD DIGITAL OUT (OPTICAL)

Esta unidad puede dar salida a señales de sonido digital de discos compactos a través de esta toma. Utilice un cable óptico para conectar el equipo de audio digital (amplificador digital, platina de cinta audiodigital, grabadora de minidiscos, etc.).

Quite la tapa contra el polvo (a) de la toma CD DIGITAL OUT (OPTICAL). Luego, conecte la clavija del cable óptico a la toma CD DIGITAL OUT (OPTICAL).

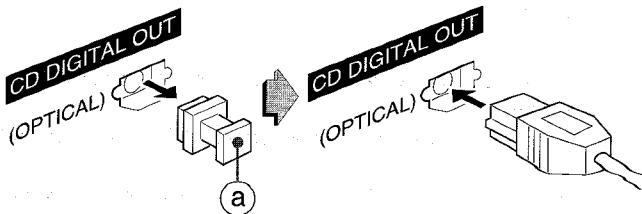

Cuando no se utilice la toma CD DIGITAL OUT (OPTICAL)

Ponga la tapa contra el polvo.

ESCUCHA DE FUENTES DE SONIDO EXTERNAS

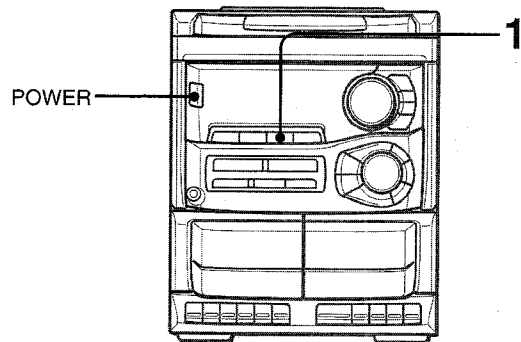

Para hacer la reproducción en el equipo conectado a las tomas VIDEO/AUX, siga el procedimiento siguiente:

1 Pulse el botón VIDEO/AUX.

VIDEO aparece en el visualizador.

2 Haga la reproducción en el equipo conectado.

Para cambiar el nombre de una fuente de sonido en el visualizador

Cuando se pulse el botón VIDEO/AUX, VIDEO se visualizará inicialmente. Esto podrá ser cambiado por AUX o TV.

Cuando la alimentación esté conectada, pulse el botón POWER mientras pulsa el botón VIDEO/AUX.

Repita el procedimiento para seleccionar uno de los nombres.

CUIDADOS Y MANTENIMIENTO

El mantenimiento y el cuidado ocasional de la unidad y del software resultan necesarios para optimizar las prestaciones de su unidad.

Para limpiar la caja

Utilice un paño blando y seco.

Si las superficies están muy sucias, utilice un paño suave humedecido un poco en una solución de detergente suave. No utilice disolventes fuertes tales como alcohol, bencina o diluyente porque éstos podrían estropear el acabado de la unidad.

Para limpiar las cabezas y los puntos por donde pasa la cinta

Después de cada 10 horas de funcionamiento, limpie las cabezas y los puntos por donde pasa la cinta con un casete de limpieza de cabezas o un palillo con algodón humedecido con líquido de limpieza o alcohol desnaturalizado. (Estos juegos de limpieza pueden adquirirse en los comercios del ramo.)

Cuando limpie con un palillo con algodón, limpie la cabeza de grabación/reproducción (platina 1 solamente), la cabeza de borrado (platina 1 solamente), los cabrestantes y los rodillos de presión.

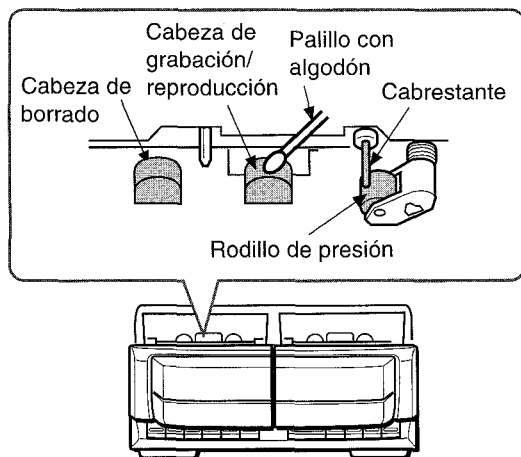

Después de limpiar las cabezas y los puntos por donde pasa la cinta con un casete de limpieza de cabezas que emplee líquido o un palillo con algodón humedecido en líquido de limpieza, espere hasta que las partes limpiadas estén completamente secas antes de introducir las cintas.

Para desmagnetizar las cabezas

Las cabezas se magnetizan después de utilizarlas durante mucho tiempo. Esto puede reducir la gama de salida de las cintas grabadas y aumentar el ruido. Después de 20 a 30 horas de utilización, desmagnetice las cabezas con un desmagnetizador de venta en el comercio del ramo.

Cuidado de los discos

• Cuando un disco esté sucio, límpielo pasando un paño de limpieza desde el centro hacia afuera.

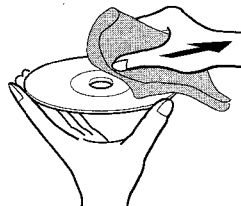

• Después de reproducir un disco, guárdelo en su caja. No deje los discos en lugares calientes o húmedos.

Cuidados de las cintas

- Guarde las cintas en sus cajas después de utilizarlas.
- No deje las cintas cerca de imanes, motores, televisores o cualquier otra fuente de magnetismo. Esto reducirá la calidad del sonido y causará ruidos.
- No exponga cintas a la luz directa del sol, ni las deje en el interior de un automóvil estacionado bajo la luz directa del sol.

GUIA PARA LA SOLUCION DE PROBLEMAS

Si la unidad no funciona como se describe en este manual de instrucciones, compruebe la guía siguiente:

GENERALIDADES

No hay sonido.

- ¿Está bien conectado el cable de alimentación de CA?
- ¿Hay alguna conexión mal hecha? (→ página 3)
- Puede haber un cortocircuito en los terminales de los altavoces.
 - Desconecte el cable de alimentación de CA y corrija las conexiones de los altavoces.
- ¿Se ha pulsado un botón de función equivocado?

Sólo sale sonido de un altavoz.

- ¿Está el otro altavoz desconectado?

Se produce una visualización errónea o un mal funcionamiento.

- Vuelva a ajustar la unidad como se indica más abajo.

SECCION DEL SINTONIZADOR

Hay un ruido de estática constante en forma de onda.

- ¿Está conectada correctamente la antena? (→ página 3)
- ¿Es débil la señal?
 - Conecte una antena exterior.

La recepción tiene interferencias o el sonido está distorsionado.

- ¿Capta el sistema ruidos externos o distorsión de múltiples trayectorias?
 - Cambie la orientación de la antena.
 - Separe la unidad de otros aparatos eléctricos.

SECCION DE LA PLATINA

La cinta no se mueve.

- ¿Está la platina 1 en el modo de pausa? (→ página 11)

El sonido está desequilibrado o no alcanza la altura suficiente.

- ¿Está sucia la cabeza de reproducción? (→ página 18)

No es posible grabar.

- ¿Está rota la lengüeta de prevención contra borrado? (→ página 11)
- ¿Está sucia la cabeza de grabación? (→ página 18)

No es posible borrar la grabación.

- ¿Está sucia la cabeza de borrado? (→ página 18)
- ¿Está utilizando una cinta de CrO₂ o metal?

No se emite sonido de alta frecuencia.

- ¿Está sucia la cabeza de grabación/reproducción? (→ página 18)

SECCION DEL REPRODUCTOR DE DISCOS COMPACTOS

El reproductor de discos compactos no puede reproducir.

- ¿Está bien insertado el disco? (→ página 9)
- ¿Está sucio el disco? (→ página 18)
- ¿Afecta la condensación a la lente?
 - Espere una hora aproximadamente y pruebe otra vez.

Para reajustar la unidad

Si se produce alguna condición extraña en el visualizador, reajuste la unidad de la forma siguiente:

- 1 Pulse el botón POWER para desconectar la alimentación.
- 2 Pulse el botón POWER para conectar la alimentación mientras pulsa el botón ■ CLEAR. Todo lo que haya sido almacenado en la memoria después de haber adquirido la unidad se borrará.

Si no puede desconectarse la alimentación en el paso 1 debido a algún mal funcionamiento, reajuste la unidad desconectando el cable de alimentación de CA y conectándolo de nuevo. Luego repita el paso 2.

ESPECIFICACIONES

Unidad principal CX-NA202

Sección del sintonizador de FM

Gama de sintonización	87,5 MHz a 108 MHz
Sensibilidad útil (IHF)	13,2 dBf
	75 ohmios (desequilibrada)

Sección del sintonizador de AM

Gama de sintonización	530 kHz a 1710 kHz (pasos de 10 kHz) 531 kHz a 1602 kHz (pasos de 9 kHz)
Sensibilidad útil	350 μ V/m
Antena	Antena de cuadro

Sección del amplificador

Potencia de salida	12 W + 12 W (50 Hz – 20 kHz, con no más del 1% de distorsión armónica total, 6 ohmios) 15 W + 15 W (1 kHz, con no más del 10% de distorsión armónica total, 6 ohmios)
Distorsión armónica total	0,1% (6 W, 1 kHz, 6 ohmios, DIN AUDIO)
Entradas	VIDEO/AUX: 500 mV
Salidas	SPEAKERS: Acepta altavoces de 6 ohmios o más PHONES (toma estéreo): Acepta auriculares de 32 ohmios o más

Sección de la platina

Formato de pistas	4 pistas, 2 canales estéreo
Respuesta de frecuencia	50 Hz–10000 Hz
Sistema de grabación	Polarización de CA
Cabezas	Platina 1: 1 cabeza de grabación/reproducción, 1 cabeza de borrado Platina 2: 1 cabeza de reproducción

Sección del reproductor de discos compactos

Láser	Láser de semiconductor ($\lambda = 780$ nm)
Convertidor D-A	1 bit doble
Relación señal a ruido	85 dB (1 kHz, 0 dB)
Distorsión armónica	0,05% (1 kHz, 0 dB)
Fluctuación y trémolo	No se puede medir

Generalidades

Alimentación	120 V CA, 60 Hz
Consumo	40 W
Dimensiones de la unidad principal (An x Al x Prof)	260 x 324 x 337 mm
Peso de la unidad principal	4,4 kg

Sistema de altavoces SX-NA202

Tipo de caja	2 vías, reflejo de graves (tipo de blindaje antimagnético)
Altavoces	Altavoz para graves: Tipo cónico de 120 mm Altavoz para agudos: Tipo cerámico de 20 mm
Impedancia	6 ohmios
Nivel de presión acústica de salida	87 dB/W/m
Dimensiones (An x Al x Prof)	230 x 324 x 250 mm
Peso	3,2 kg

Las especificaciones y el aspecto exterior están sujetos a cambios sin previo aviso.

DERECHOS DE AUTOR

Sírvase comprobar las leyes de derechos de autor relacionadas con la grabación de discos, de la radio o de cintas del país en el que se utilice el aparato.

AVERTISSEMENT

POUR REDUIRE LE RISQUE DE COURT-CIRCUIT OU DE CHOC ELECTRIQUE, NE PAS EXPOSER CET APPAREIL A LA PLUIE OU A L'HUMIDITE.

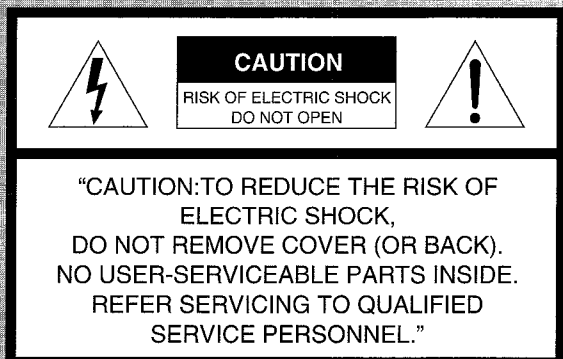

Signification des symboles graphiques:



L'éclair portant une flèche, situé dans un triangle équilatéral, sert à prévenir l'utilisateur de la présence d'une "tension dangereuse" non isolée à l'intérieur de l'appareil, assez élevée pour constituer un risque d'électrocution.



Le point d'exclamation situé dans un triangle équilatéral sert à prévenir l'utilisateur de la présence d'instructions importantes concernant l'utilisation et l'entretien (ou la réparation) de l'appareil dans le manuel qui accompagne ce dernier.

PRECAUTIONS

Lire le mode d'emploi attentivement et complètement avant d'utiliser l'appareil. Garder le mode d'emploi pour toute référence future. Tous les avertissements et toutes les précautions donnés dans le mode d'emploi et sur l'appareil doivent être suivis à la lettre, aussi bien que les suggestions de sécurité suivantes.

Installation

- Eau et humidité** — Ne pas utiliser cet appareil près d'eau, comme près d'une baignoire, d'une cuvette, d'une piscine ou autre.
- Chaleur** — Ne pas utiliser cet appareil près de sources de chaleur, comme sorties de chauffage, poêles ou autres appareils qui dégagent de la chaleur. L'appareil ne doit pas être soumis à des températures inférieures à 5°C ou supérieures à 35°C.
- Surface d'utilisation** — Poser l'appareil sur une surface plate et lisse.
- Ventilation** — L'appareil doit être positionné avec un espace suffisant autour afin d'assurer une dissipation adéquate de la chaleur. Laisser un espace de 10 cm derrière et dessus l'appareil, et un espace de 5 cm de chaque côté.
 - Ne pas mettre l'appareil sur un lit, un tapis ou sur une surface similaire qui pourrait obstruer les orifices de ventilation.
 - Ne pas mettre l'appareil dans une bibliothèque, un coffret ou un meuble complètement fermé où l'aération serait insuffisante.
- Entrée d'objets et de liquide** — Faire attention à ce que aucun corps étranger ou liquide ne pénètre dans l'appareil pas les orifices de ventilation.
- Chariot et support** — Si l'appareil est posé ou monté sur un support ou un chariot, déplacer ce dernier avec précaution. Les arrêts brusques, une force excessive et les surfaces inégales peuvent provoquer le renversement ou la chute de l'appareil et du chariot.
 
- Condensation** — De la condensation peut se former sur la lentille du capteur du lecteur de disques compacts quand:
 - l'appareil est déplacé d'un endroit froid à un endroit chaud
 - le chauffage vient juste d'être mis en marche
 - l'appareil est utilisé dans une pièce très humide
 - l'appareil est refroidi par un climatiseur
 S'il y a de la condensation à l'intérieur de cet appareil, il risque de ne pas fonctionner correctement. Le cas échéant, laisser l'appareil pendant quelques heures, puis essayer de nouveau de l'utiliser.
- Fixation à un mur ou un plafond** — L'appareil ne doit pas être fixé à un mur ou un plafond, à moins que ce ne soit spécifié dans le mode d'emploi.

Energie électrique

- Alimentations électriques** — Brancher cet appareil uniquement aux alimentations électriques spécifiées dans le mode d'emploi, et comme indiqué sur l'appareil.
- Polarisation** — Comme mesure de sécurité, certains appareils sont munis de fiches polarisées d'alimentation secteur qui ne peuvent être introduites que dans un sens dans une prise de courant. S'il est difficile ou impossible d'insérer la fiche d'alimentation secteur dans une prise, retourner la fiche et essayer de nouveau. Si l'on ne peut toujours pas insérer la fiche dans la prise, s'adresser à un électricien qualifié pour faire réparer ou changer la prise. Afin de ne pas annuler la sécurité de la fiche polarisée, ne pas insérer cette fiche en force dans une prise.

Relevé du propriétaire

Pour plus de commodité, noter le numéro de modèle et le numéro de série (ces numéros se trouvent au dos de l'appareil) dans les cases ci-dessous. Prière de mentionner ces numéros quand on contacte un distributeur Aiwa en cas de difficulté.

N° de modèle	N° de série (N° de lot)
CX-NA202	
SX-NA202	

3 Cordon d'alimentation secteur

- Pour débrancher le cordon d'alimentation secteur, le tirer par sa fiche. Ne pas tirer sur le cordon proprement dit.
- Ne jamais tenir la fiche d'alimentation secteur avec les mains mouillées, cela pourrait se traduire par un court-circuit ou un choc électrique.
- Les cordons d'alimentation doivent être installés de manière à ne pas être pliés, pincés ou piétinés. Faire particulièrement attention au cordon allant de l'appareil à la prise de courant.
- Éviter de surcharger les prises d'alimentation et les rallonges au-delà de leur capacité, cela pourrait se traduire par un court-circuit ou un choc électrique.

4 Rallonge — Afin d'éviter tout choc électrique, ne pas utiliser une fiche polarisée d'alimentation secteur avec une rallonge ou une prise si cette fiche ne peut pas être insérée complètement de manière que ses lames ne soient pas exposées.

5 Périodes de non-utilisation — Débrancher le cordon d'alimentation secteur de la prise de courant si l'appareil ne doit pas être utilisé pendant plusieurs mois ou plus. Quand le cordon est branché, un courant de faible intensité continue de circuler dans l'appareil même si l'alimentation est coupée.

Antenne extérieure

1 Lignes d'amenée de courant — Quand on branche une antenne extérieure, s'assurer qu'elle est située à l'écart de toute ligne d'amenée de courant.

2 Mise de l'antenne extérieure à la terre — Afin d'assurer une protection contre toute impulsion de tension et contre toute accumulation d'électricité statique, s'assurer que l'antenne est correctement mise à la terre. L'article 810 du code national d'électricité (NEC), ANSI/NFPA 70, fournit des informations au sujet de la mise à la terre du mât, de la structure de support et du conducteur arrivant à l'unité de décharge d'antenne et au sujet des dimensions des conducteurs de mise à la terre, de la connexion aux électrodes de mise à la terre et des exigences concernant ces électrodes.

Mise à la terre d'une antenne selon le code national d'électricité (NEC)

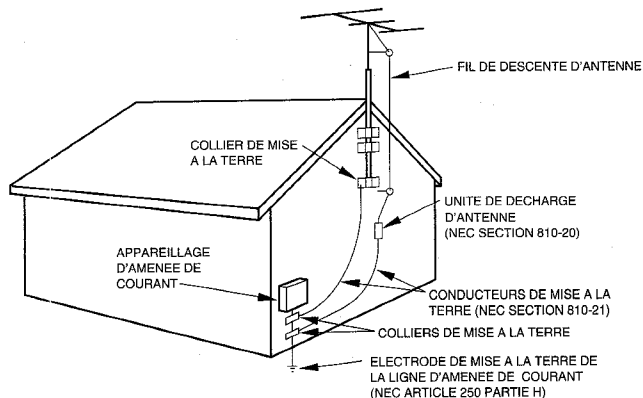

NEC: CODE NATIONAL D'ELECTRICITE

Entretien

Nettoyer l'appareil uniquement comme recommandé dans le mode d'emploi.

Domage nécessitant une réparation

S'adresser à un technicien qualifié pour faire réparer l'appareil si:

- Le cordon ou la fiche d'alimentation secteur de l'appareil est endommagé
- Tout corps étranger ou liquide est entré dans l'appareil
- L'appareil a été exposé à la pluie ou à de l'eau
- L'appareil ne semble pas fonctionner normalement
- L'appareil présente un changement notable de performances
- L'appareil a subi un choc, ou son coffret a été endommagé

N'ESSAYEZ PAS DE REPARER L'APPAREIL VOUS-MEME.

TABLE DES MATIERES

PRECAUTIONS	1
PREPARATIONS	
CONNEXIONS	3
TELECOMMANDE	5
AVANT L'UTILISATION	6
SON	
REGLAGES AUDIO	6
EGALISEUR GRAPHIQUE	7
RECEPTION RADIO	
ACCORD MANUEL	7
MEMORISATION DE STATIONS	8
LECTURE DE DISQUES COMPACTS	
OPERATIONS DE BASE	9
LECTURE PROGRAMMEE	10
LECTURE DE CASSETTES	
OPERATIONS DE BASE	11
ENREGISTREMENT	
ENREGISTREMENT DE BASE	12
ENREGISTREMENT AVEC MONTAGE ET CALCUL DU TEMPS	13
ENREGISTREMENT AVEC MONTAGE PROGRAMME	14
HORLOGE ET MINUTERIE	
REGLAGE DE L'HORLOGE	15
REGLAGE DE LA MINUTERIE D'ARRET	15
REGLAGE DE LA MINUTERIE	16
AUTRES CONNEXIONS	
CONNEXION D'UN APPAREIL OPTIONNEL	17
ECOUTE DE SOURCES EXTERNES	17
GENERALITES	
SOINS ET ENTRETIEN	18
EN CAS DE PROBLEME	18
SPECIFICATIONS	19
NOMENCLATURE	<i>Couverture du dos</i>

CONNEXIONS

Contrôler la chaîne et les accessoires.

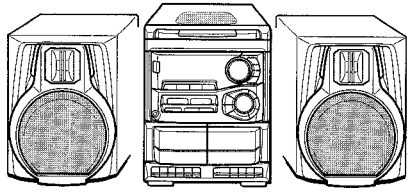

CX-NA202 Radio magnétocassette lecteur de disques compacts stéréo
SX-NA202 Enceintes avant

Télécommande

Antenne FM

Antenne AM

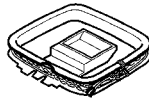
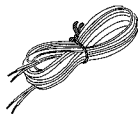
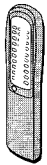

Mode d'emploi

Avant de brancher le cordon secteur

La tension nominale d'alimentation secteur de l'appareil, indiquée au dos de ce dernier, est de 120V. S'assurer que cette tension nominale correspond à celle du secteur local.

IMPORTANT

Commencer par brancher les enceintes, les antennes et tout appareil optionnel. Brancher le cordon secteur en dernier.

1 Connecter les enceintes droite et gauche à l'appareil principal.

Connecter le cordon de l'enceinte droite aux bornes SPEAKERS R et celui de l'enceinte gauche aux bornes SPEAKERS L.

Il n'y a pas de différence entre les enceintes. Chacune d'elle peut être connectée comme enceinte gauche (L) ou droite (R).

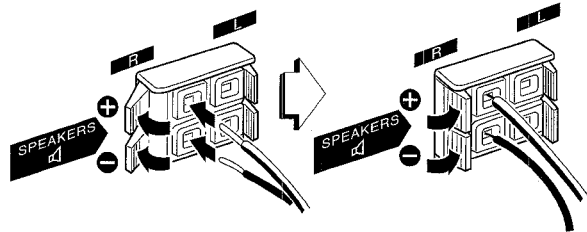

Le cordon d'enceinte rayé de blanc doit être connecté à la borne + et le cordon noir à la borne -.

2 Connecter les antennes fournies.

Connecter l'antenne FM aux bornes FM 75 Ω et l'antenne cadre AM aux bornes AM LOOP.

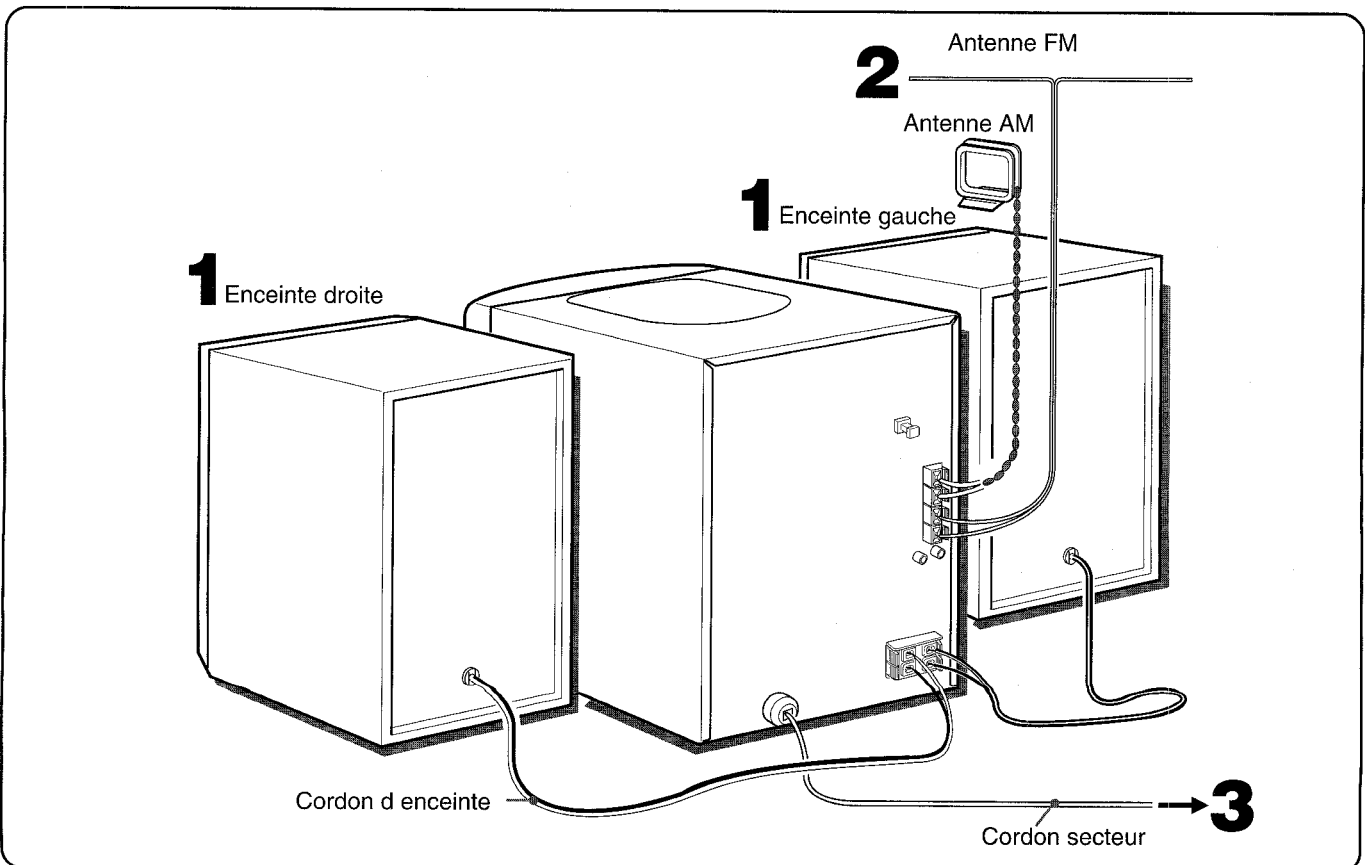
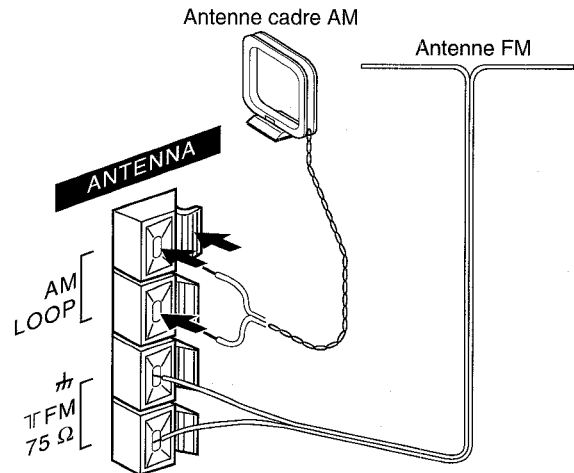

3 Brancher le cordon secteur à une prise de courant.

REMARQUE

Quand on branche le cordon secteur, tous les caractères peuvent s'allumer sur l'affichage. Le cas échéant, débrancher le cordon secteur. Ensuite, le rebrancher.

Pour positionner les antennes

Antenne FM:

Déployer cette antenne horizontalement selon la forme d'un T et fixer ses extrémités.

Antenne AM:

Orienter cette antenne de manière à obtenir la meilleure réception possible.

Pour poser l'antenne AM sur une surface

Fixer la griffe dans la rainure.

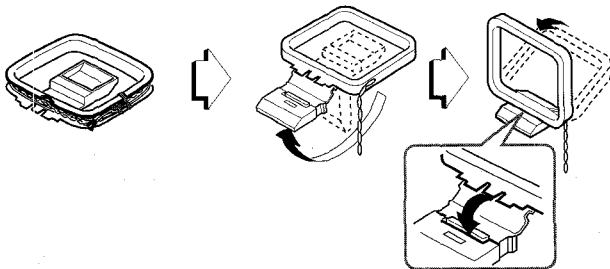

CONNEXION D'UNE ANTENNE EXTERIEURE

Pour obtenir une meilleure réception FM, il est recommandé d'utiliser une antenne extérieure.

Connecter l'antenne extérieure aux bornes FM 75 Ω.

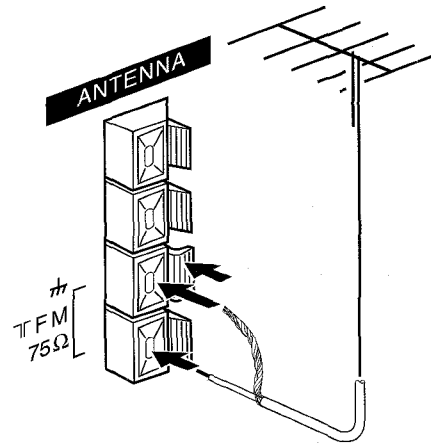

Pour connecter un appareil optionnel → page 17.

REMARQUE

- Faire attention à connecter les cordons d'enceinte correctement. Des connexions incorrectes peuvent provoquer des courts-circuits dans les bornes SPEAKERS.

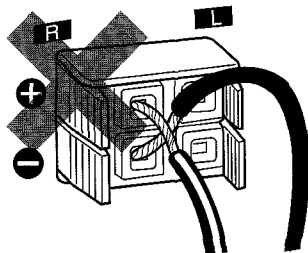

- Ne pas laisser d'objets produisant un champ magnétique près des enceintes.
- Ne pas mettre l'antenne FM près d'objets métalliques ou de tringles à rideaux.
- Ne pas mettre l'antenne AM près d'un appareil optionnel, de la chaîne stéréo proprement dite, du cordon secteur ou des cordons d'enceinte; elle pourrait capter des parasites.
- Ne pas dérouler le fil de l'antenne AM.

TELECOMMANDE

Mise en place des piles

Enlever le couvercle des piles du dos de la télécommande et mettre deux piles R6 (taille AA) en place.

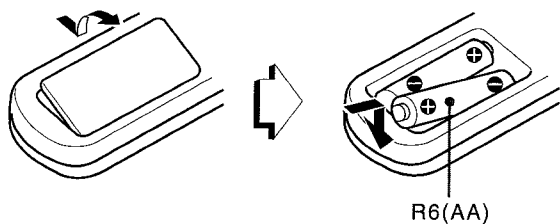

Quand remplacer les piles

La distance maximale de fonctionnement de la télécommande entre cette dernière et le capteur situé sur l'appareil principal doit être d'environ cinq mètres. Lorsque cette distance diminue, remplacer les piles par des neuves.

Utilisation de la touche SHIFT de la télécommande

Les touches ① possèdent deux fonctions différentes. Une de ces fonctions est indiquée sur la touche, et l'autre sur la plaque se trouvant au-dessus de la touche.

Pour utiliser la fonction indiquée sur la touche, il suffit d'appuyer sur cette dernière.

Pour utiliser la fonction indiquée sur la plaque se trouvant au-dessus de la touche, appuyer sur cette dernière tout en appuyant sur la touche SHIFT.

Utilisation de la touche FUNCTION de la télécommande

La touche FUNCTION remplace les touches de fonction (TAPE, TUNER, VIDEO/AUX et CD) de l'appareil principal.

A chaque pression sur la touche FUNCTION, la fonction suivante est sélectionnée de manière cyclique.

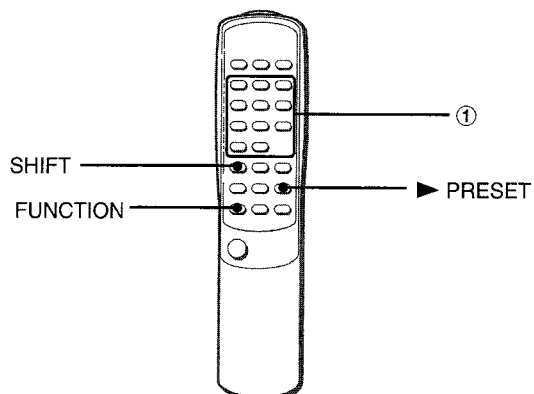

REMARQUE

- Si la télécommande ne doit pas être utilisée pendant longtemps, enlever les piles pour éviter tout risque de fuite d'électrolyte.
- La télécommande risque de ne pas fonctionner correctement quand:
 - l'espace entre la télécommande et le capteur situé sur la fenêtre d'affichage est exposé à une lumière intense, comme le soleil.
 - d'autres télécommandes (téléviseur, etc.) sont utilisées à proximité.

AVANT L'UTILISATION

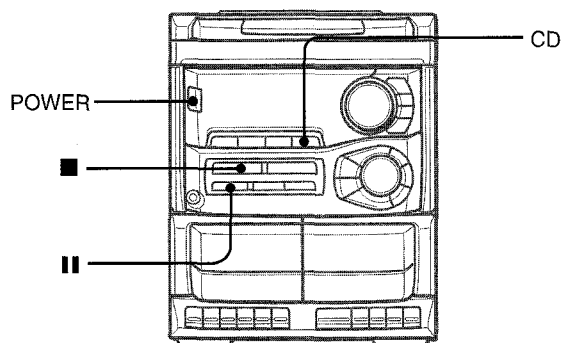

Pour mettre l'appareil sous tension

Appuyer sur une des touches de fonction (TAPE, TUNER, VIDEO/AUX, CD).

La lecture du disque en place commence, ou la station écoutée en dernier est reçue (fonction de lecture directe).

On peut aussi appuyer sur la touche POWER.

Quand l'appareil est mis sous tension, le compartiment à disques peut s'ouvrir et se fermer pour réinitialisation de l'appareil.

Mode DEMO (Démonstration)

Quand on branche le cordon secteur, la fenêtre d'affichage montre les fonctions de l'appareil. Lors de la mise sous tension, l'affichage de démonstration est remplacé par l'affichage d'opération. Quand l'alimentation est coupée, le mode DEMO est rétabli.

Pour annuler le mode DEMO

L'alimentation étant coupée, appuyer sur la touche **II** SET. L'horloge apparaît sur l'affichage. (Pour régler l'heure courante, voir la partie "REGLAGE DE L'HORLOGE", page 15.) Pour rétablir le mode DEMO, appuyer sur la touche **▶** tandis que l'alimentation est coupée.

Fenêtre clignotante

La fenêtre située au sommet de l'appareil s'allume ou clignote quand l'appareil est mis sous tension.

Pour éteindre l'éclairage de la fenêtre supérieure, appuyer sur la touche **■** tout en appuyant sur la touche CD. Pour rallumer l'éclairage, répéter cette opération.

Pour mettre l'appareil hors tension

Appuyer sur la touche POWER.

REGLAGES AUDIO

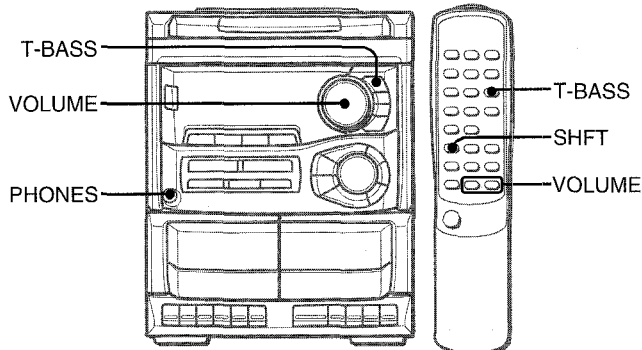

VOLUME

Tourner la commande **VOLUME** de l'appareil principal, ou appuyer sur les touches **VOLUME** de la télécommande

Le niveau du volume est affiché sous la forme d'un nombre de 0 à MAX (31). Quand on coupe l'alimentation alors que le niveau du volume est réglé à 17 ou plus, ce niveau est automatiquement réglé à 16.

SYSTEME SUPER T-BASS

Le système T-BASS améliore le réalisme du son aux basses fréquences.

Appuyer sur la touche T-BASS.

A chaque pression sur cette touche, le niveau change. Sélectionner un des trois niveaux ou la position de repos, comme on préfère.

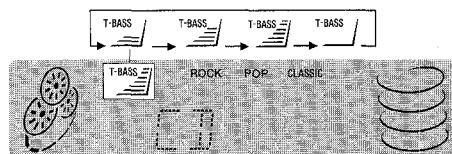

Pour sélectionner avec la télécommande

Appuyer sur la touche T-BASS tout en appuyant sur la touche SHIFT.

REMARQUE

Le son aux basses fréquences risque d'être déformé quand le système T-BASS est utilisé pour un disque ou une cassette dont le son aux basses fréquences est accentué d'origine. Dans ce cas, annuler le système T-BASS.

Pour assombrir l'éclairage de l'affichage

- 1 Appuyer deux fois sur la touche CLOCK tout en appuyant sur la touche SHIFT de la télécommande, puis appuyer sur **II** SET dans les quatre secondes.
- 2 Dans les quatre secondes, appuyer à plusieurs reprises sur la touche **◀◀** ou **▶▶** de la télécommande pour sélectionner le mode de luminosité comme suit.



- 3 Appuyer sur la touche **II** SET dans les quatre secondes.

DIMMER 1: l'éclairage de l'affichage est plus sombre que d'habitude.

DIMMER 2: l'éclairage de l'affichage est plus sombre que dans le mode DIMMER 1 et la fenêtre située au sommet de l'appareil s'éteint.

DIM-OFF: l'affichage normal est rétabli.

EGALISEUR GRAPHIQUE

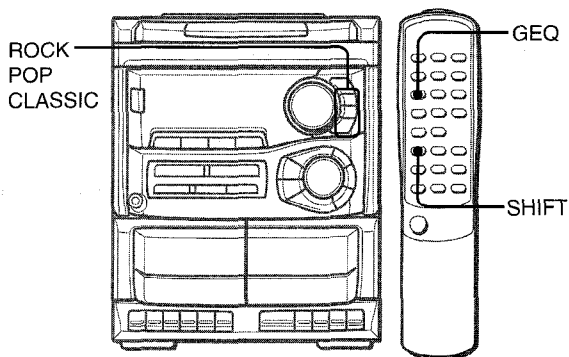

Cet appareil possède les trois courbes d'égalisation différentes suivantes.

ROCK: Son puissant accentuant les aigus et les graves

POP: Présence accrue des parties vocales et de la gamme moyenne

CLASSIC: Son enrichi par des graves puissants et des aigus fins

Appuyer sur une des touches GRAPHIC EQUALIZER.



Pour annuler le mode sélectionné

Appuyer de nouveau sur la touche sélectionnée. "GEQ OFF" est affiché.

Pour sélectionner avec la télécommande

Appuyer sur la touche GEQ à plusieurs reprises tout en appuyant sur la touche SHIFT. Le mode d'égalisation graphique est affiché de manière cyclique comme suit.

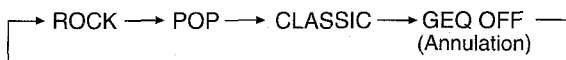

REMARQUE

Le son risque de présenter de la distorsion quand le mode ROCK ou CLASSIC est sélectionné pour une source dont le son aux basses fréquences est accentué d'origine. Dans ce cas, annuler le mode sélectionné.

Utilisation d'un casque

Brancher un casque muni d'une fiche stéréo standard (6,3 mm \varnothing) à la prise PHONES.

Aucun son ne sort par les enceintes quand un casque est branché.

Réglage du son pendant l'enregistrement

On peut faire varier librement le volume de sortie et la tonalité des enceintes ou du casque sans affecter l'enregistrement.

ACCORD MANUEL

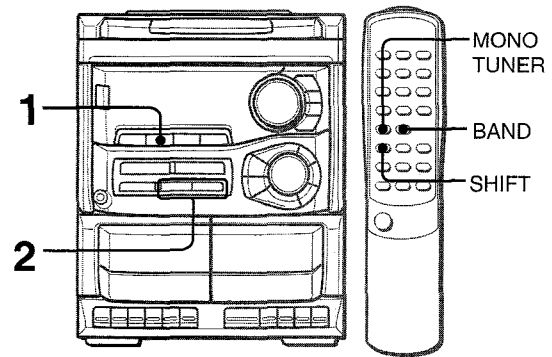

1 Appuyer sur la touche TUNER/BAND à plusieurs reprises pour sélectionner la gamme souhaitée.

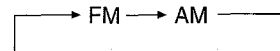

Quand on appuie sur la touche TUNER/BAND alors que l'alimentation est coupée, l'appareil est mis sous tension directement.

Pour sélectionner une gamme avec la télécommande

Appuyer sur la touche BAND tout en appuyant sur la touche SHIFT.

2 Appuyer sur la touche ◀ DOWN ou ▶ UP pour sélectionner une station.

A chaque pression sur la touche, la fréquence change.

Quand une station est reçue, "TUNE" est affiché pendant deux secondes.

Pendant la réception FM stéréo, ((◻◻)) est affiché.

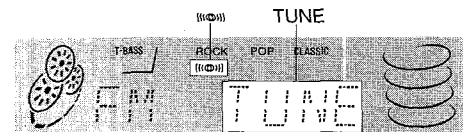

Pour rechercher une station rapidement (Recherche automatique)

Tenir la touche ◀ DOWN ou ▶ UP enfoncée jusqu'à ce que le tuner démarre la recherche d'une station. Après l'accord sur une station, la recherche s'arrête.

Pour arrêter la recherche automatique manuellement, appuyer sur la touche ◀ DOWN ou ▶ UP.

- La recherche automatique risque de ne pas s'arrêter sur les stations présentant des signaux très faibles.

Quand une émission FM stéréo présente des parasites

Appuyer sur la touche MONO TUNER tout en appuyant sur la touche SHIFT de la télécommande de manière que "MONO" apparaisse sur l'affichage.

Les parasites sont réduits, mais la réception est monophonique. Pour rétablir la réception stéréophonique, appuyer sur les touches pour faire disparaître "MONO".

Pour changer l'intervalle d'accord AM

Le réglage par défaut de l'intervalle d'accord AM est de 10 kHz/pas. Si on utilise cet appareil dans un endroit où le système d'allocation de fréquences est de 9 kHz/pas, changer l'intervalle d'accord.

Appuyer sur la touche POWER tout en appuyant sur la touche TUNER/BAND.

Pour rétablir l'intervalle initial, procéder de la même manière.

REMARQUE

Après le changement de l'intervalle d'accord AM, toutes les stations mémorisées sont effacées. Il faut mémoriser de nouveau ces stations.

MEMORISATION DE STATIONS

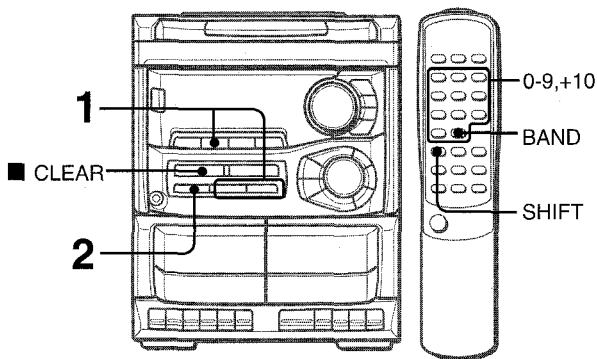

L'appareil peut mémoriser un total de 32 stations. Quand une station est mémorisée, un numéro de présélection lui est affecté. Pour accorder l'appareil directement sur une station mémorisée, utiliser le numéro de présélection correspondant.

1 Appuyer sur la touche TUNER/BAND pour sélectionner une gamme, puis appuyer sur la touche ◀◀ DOWN ou ▶▶ UP pour sélectionner une station.

2 Appuyer sur la touche ■ SET pour mémoriser la station.

Un numéro de présélection est affecté à une station à partir de 1 dans l'ordre consécutif pour chaque gamme.

Numéro de présélection

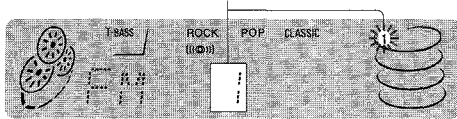

3 Répéter les étapes 1 et 2.

Si 32 stations sont déjà mémorisées pour toutes les gammes, la station suivante ne sera pas mémorisée.

ACCORD SUR UNE STATION MEMORISEE

Utiliser la télécommande pour sélectionner le numéro de présélection directement.

1 Appuyer sur la touche BAND tout en appuyant sur la touche SHIFT pour sélectionner une gamme.

2 A l'aide des touches numériques, sélectionner un numéro de présélection.

Exemple:

Pour sélectionner le numéro de présélection 20, appuyer sur les touches +10, +10 et 0.

Pour sélectionner le numéro de présélection 15, appuyer sur les touches +10 et 5.

Sélection d'un numéro de présélection sur l'appareil principal

Appuyer sur la touche TUNER/BAND pour sélectionner une gamme. Ensuite, appuyer sur la touche ▶ PRESET à plusieurs reprises.

A chaque pression sur la touche, le numéro de présélection suivant le plus proche est sélectionné.

Suppression d'une station mémorisée

Sélectionner le numéro de présélection de la station à supprimer. Ensuite, appuyer sur la touche ■ CLEAR puis appuyer sur la touche ■ SET dans les quatre secondes qui suivent.

Les numéros de présélection suivants de toutes les autres stations de la gamme sont aussi diminués d'une unité.

OPERATIONS DE BASE

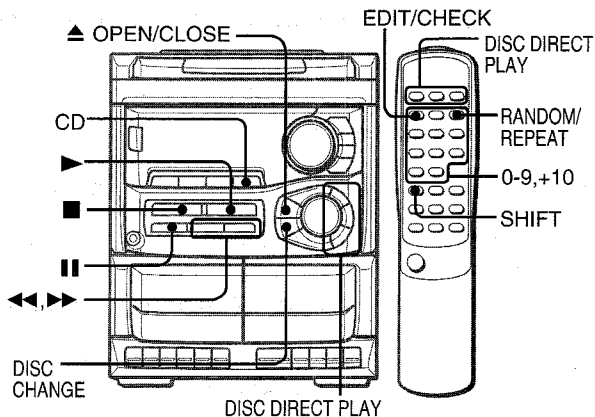

MISE EN PLACE DE DISQUES

Appuyer sur la touche CD, puis appuyer sur la touche ▲ OPEN/CLOSE pour ouvrir le compartiment à disques. Mettre le(s) disque(s) en place avec l'étiquette en haut.

Pour lire un ou deux disques, mettre les disques sur les plateaux 1 et 2.

Pour lire trois disques, appuyer sur la touche DISC CHANGE pour faire tourner les plateaux après avoir mis deux disques en place. Mettre en place le troisième disque sur le plateau 3. Fermer le compartiment à disques en appuyant sur la touche ▲ OPEN/CLOSE.

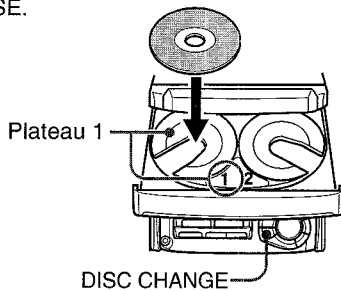

Numéro de plateau du disque à lire

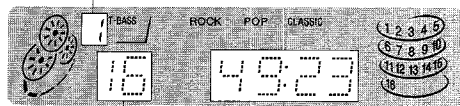

Nombre total de plages Temps de lecture total

LECTURE DE DISQUES

Mettre des disques en place.

Pour lire tous les disques situés dans le compartiment, appuyer sur la touche ►.

La lecture commence par le disque du plateau 1.

Numéro de la plage en cours de lecture



Temps de lecture écoulé

Pour lire un disque seulement, appuyer sur une des touches DISC DIRECT PLAY.

Le disque sélectionné est lu une fois.

Pour arrêter la lecture, appuyer sur la touche ■.

Pour mettre la lecture en pause, appuyer sur la touche |||. Pour reprendre la lecture, appuyer de nouveau sur cette touche.

Pour rechercher un point particulier pendant la lecture, tenir la touche ◀◀ ou ▶▶ enfoncée jusqu'à ce que le point souhaité soit atteint.

Pour passer au début d'une plage pendant la lecture, appuyer sur la touche ◀◀ ou ▶▶ à plusieurs reprises.

Pour enlever des disques, appuyer sur la touche ▲ OPEN/CLOSE.

Pour démarrer la lecture quand l'alimentation est coupée (fonction de lecture directe)

Appuyer sur la touche CD. L'appareil est mis sous tension et la lecture du (des) disque(s) en place démarre.

Quand on appuie sur la touche ▲ OPEN/CLOSE, l'appareil est aussi mis sous tension.

Pour vérifier le temps restant

Pendant la lecture, appuyer sur la touche EDIT/CHECK de la télécommande tout en appuyant sur la touche SHIFT. Le temps restant jusqu'à ce que toutes les plages soient lues est affiché. Pour rétablir l'affichage du temps de lecture, répéter cette opération.

Sélection d'une plage avec la télécommande

1 Appuyer sur une des touches DISC DIRECT PLAY pour sélectionner un disque.

2 A l'aide des touches numériques et de la touche +10, sélectionner une plage.

Exemple:

Pour sélectionner la vingt-cinquième plage, appuyer sur les touches +10, +10 et 5.

Pour sélectionner la dixième plage, appuyer sur les touches +10 et 0.

La lecture démarre à la plage sélectionnée et continue jusqu'à la fin du disque.

Changement de disques pendant la lecture

Pendant qu'un disque est en lecture, on peut remplacer les autres disques sans interrompre la lecture.

1 Appuyer sur la touche DISC CHANGE.

2 Enlever les disques et mettre d'autres disques en place.

3 Appuyer sur la touche ▲ OPEN/CLOSE pour fermer le compartiment à disques.

REMARQUE

- Pour mettre un disque de 8 cm en place, le poser dans le renforcement circulaire du plateau.
- Ne pas mettre plus d'un disque compact sur un plateau.
- Ne pas incliner l'appareil avec des disques en place. Cela pourrait provoquer des pannes.
- Ne pas utiliser des disques compacts de forme irrégulière (en forme de cœur ou de forme octogonale par exemple). Cela pourrait provoquer des pannes.

LECTURE ALEATOIRE/REPETEE

Utiliser la télécommande.

Lecture aléatoire

Toutes les plages du disque sélectionné ou de tous les disques peuvent être lues dans un ordre aléatoire.

Lecture répétée

Un seul disque ou tous les disques peuvent être lus à plusieurs reprises.

Appuyer sur la touche RANDOM/REPEAT tout en appuyant sur la touche SHIFT.

A chaque pression sur ces touches, la fonction est sélectionnée de manière cyclique.

Lecture aléatoire — RANDOM s'allume sur l'affichage.

Lecture répétée —  s'allume sur l'affichage.

Lecture aléatoire/répétée — RANDOM et  s'allument sur l'affichage.

Annulation — RANDOM et  disparaissent de l'affichage.

Pour lire tous les disques, appuyer sur la touche  pour démarrer la lecture.

Pour lire un seul disque, appuyer sur une des touches DISC DIRECT PLAY pour démarrer la lecture.

REMARQUE

Pendant la lecture aléatoire, les opérations suivantes sont impossibles:

- vérification du temps restant.
- saut à la plage précédemment lue avec la touche .

LECTURE PROGRAMMEE

On peut programmer un maximum de 30 plages de n'importe lequel des disques en place.

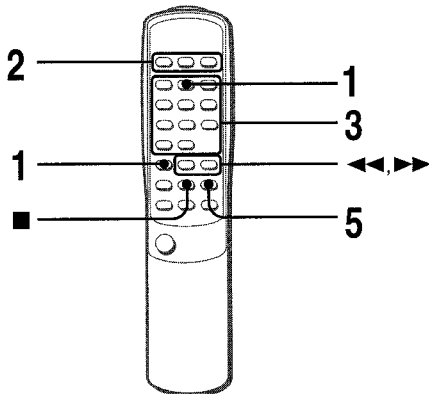

Utiliser la télécommande.

1 Appuyer sur la touche PRGM tout en appuyant sur la touche SHIFT dans le mode arrêt.

L'indicateur PRGM est affiché.

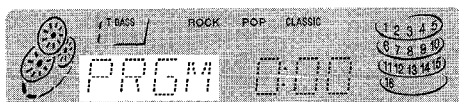

2 Appuyer sur une des touches DISC DIRECT PLAY pour sélectionner un disque.

Passer à l'étape suivante quand le plateau arrête de tourner.

3 A l'aide des touches numériques et de la touche +10, programmer une plage.

Exemple:

Pour sélectionner la vingt-cinquième plage, appuyer sur les touches +10, +10 et 5.

Pour sélectionner la dixième plage, appuyer sur les touches +10 et 0

Numéro de la plage sélectionnée

Nombre total de plages sélectionnées





Numéro de programme

Temps de lecture total des plages sélectionnées

4 Répéter les étapes 2 et 3 pour programmer d'autres plages.

5 Appuyer sur la touche pour démarrer la lecture.

Pour contrôler le programme

A chaque pression sur la touche  ou  en mode arrêt, un numéro de disque, un numéro de plage et un numéro de programme sont affichés.

Pour effacer le programme

Appuyer sur la touche  CLEAR dans le mode arrêt.

Pour ajouter des plages au programme

Répéter les étapes 2 et 3 dans le mode arrêt. La plage sera programmée à la suite de la dernière plage.

Pour changer les plages programmées

Effacer le programme puis répéter toutes les étapes.

Pour lire les plages programmées à plusieurs reprises

Après la programmation des plages, appuyer sur la touche RANDOM/REPEAT à plusieurs reprises tout en appuyant sur la touche SHIFT jusqu'à ce que  apparaisse sur l'affichage.

REMARQUE

Pendant la lecture programmée, la lecture aléatoire, le contrôle du temps restant, ou la sélection d'un disque ou d'une plage sont impossibles.

OPERATIONS DE BASE

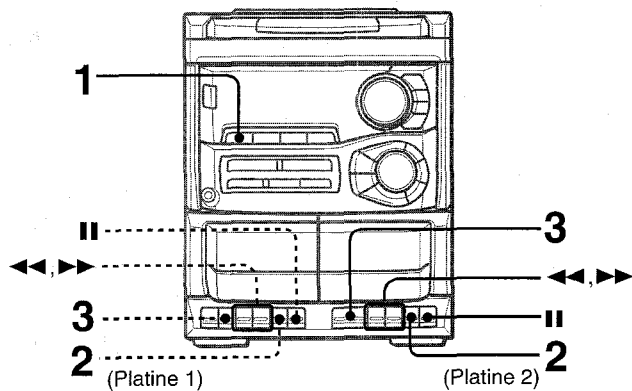

N'utiliser que des cassettes de type I (normales).

- 1 Appuyer sur la touche **TAPE**.
- 2 Appuyer sur la touche **■/▲** pour ouvrir le porte-cassette.

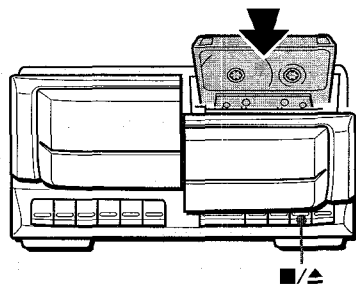

Insérer une cassette avec le côté exposé du ruban magnétique en bas. Pousser le porte-cassette pour le fermer.

- 3 Appuyer sur la touche **▶** pour démarrer la lecture.

Seule la face orientée vers l'extérieur de l'appareil peut être lue.

- Pour arrêter la lecture**, appuyer sur la touche **■/▲**.
Pour mettre en pause, appuyer sur la touche **II**.
 Pour reprendre la lecture, appuyer de nouveau sur cette touche.
Pour obtenir une avance rapide ou un rebobinage, appuyer sur la touche **◀◀** ou **▶▶**. Ensuite, appuyer sur la touche **■/▲** pour arrêter le bobinage.

Quand les platines 1 et 2 sont mises en lecture

Le son de la platine 2 est entendu.

Au sujet des cassettes

- Pour éviter un effacement accidentel, utiliser un tournevis ou tout autre objet effilé pour casser les ergots en plastique de la cassette après l'enregistrement.

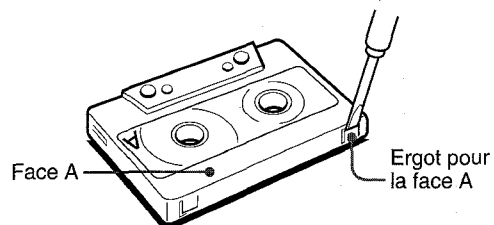

Pour enregistrer de nouveau sur une cassette, recouvrir les cavités des ergots avec du ruban adhésif ou autre.

- **Le ruban magnétique des cassettes de 120 minutes ou plus** est extrêmement fin et se déforme et s'endommage facilement. Ces cassettes ne sont pas recommandées.
- **Tendre le ruban magnétique** avec un crayon ou un objet similaire avant d'utiliser une cassette. Un ruban magnétique détendu peut se rompre ou s'emmêler dans le mécanisme.

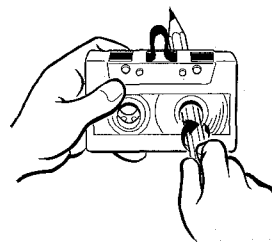

ENREGISTREMENT DE BASE

Cette partie explique comment enregistrer à partir du tuner, du lecteur de disques compacts ou d'un appareil externe.

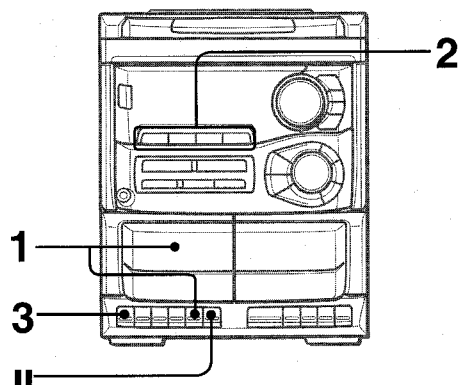

Préparation

- N'utiliser que des cassettes de type I (normales).
- Bobiner la cassette jusqu'au point de début de l'enregistrement.
- Noter que l'enregistrement n'est fait que sur une face de la cassette.

1 Insérer la cassette à enregistrer dans la platine 1.

Insérer la cassette avec la face à enregistrer en premier orientée vers l'extérieur de l'appareil.

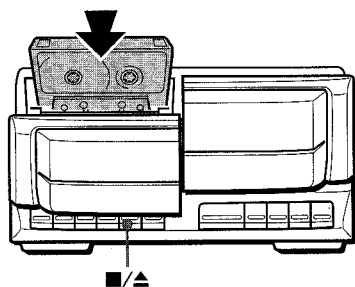

2 Appuyer sur une des touches de fonction et préparer la source à partir de laquelle on veut enregistrer.

Pour enregistrer à partir d'un disque compact, appuyer sur la touche CD et mettre le(s) disque(s) en place.

Pour enregistrer à partir d'une cassette, appuyer sur la touche TAPE. Ensuite, insérer la cassette originale dans la platine 2 et la mettre en lecture.

Pour enregistrer à partir d'une émission de radio, appuyer sur la touche TUNER/BAND et accorder sur une station.

Pour enregistrer à partir de la source connectée, appuyer sur la touche VIDEO/AUX et mettre la source en lecture.

3 Appuyer sur la touche ● pour démarrer l'enregistrement.

La touche ► est mise en service simultanément.

Quand la fonction sélectionnée est CD, la lecture et l'enregistrement démarrent simultanément.

Pour arrêter l'enregistrement, appuyer sur la touche ■/▲ de la platine 1.

Pour mettre l'enregistrement en pause, appuyer sur la touche ■ de la platine 1. Pour reprendre l'enregistrement, appuyer de nouveau sur cette touche.

Pour enregistrer les plages de disque compact sélectionnées

Avant d'appuyer sur la touche ●, programmer les plages (voir page 10).

Pour démarrer l'enregistrement avec précision (sauf lors de l'enregistrement à partir d'un disque compact)

Avant d'appuyer sur la touche ● à l'étape 3, appuyer sur la touche ■ de la platine 1. Ensuite, appuyer sur la touche ●. La platine passe au mode pause d'enregistrement. Quand on veut démarrer l'enregistrement, appuyer de nouveau sur la touche ■.

Pour enregistrer une partie du disque compact

Quand on appuie sur la touche ●, l'enregistrement démarre toujours à la première plage. Pour le démarrer au milieu d'un disque, mettre d'abord le disque en lecture puis appuyer sur la touche ■ du lecteur de disques compacts quand le point où on veut démarrer l'enregistrement est atteint. Ensuite, appuyer sur la touche ●. Le mode pause du disque compact est annulé automatiquement et l'enregistrement démarre.

REMARQUE

Pendant l'enregistrement, ne pas appuyer sur les touches de la platine 2.

Pour effacer un enregistrement

1 Insérer la cassette à effacer dans la platine 1 et appuyer sur la touche TAPE.

2 Bobiner la cassette jusqu'à l'endroit où on veut démarrer l'effacement.

3 Appuyer sur la touche ● pour démarrer l'effacement.

ENREGISTREMENT AVEC MONTAGE ET CALCUL DU TEMPS

La fonction montage et calcul du temps permet d'enregistrer à partir de disques compacts sans se préoccuper de la durée de la cassette et des durées des plages. Quand un disque compact est en place, l'appareil calcule automatiquement la durée totale des plages. Si nécessaire, l'ordre des plages est changé de manière qu'aucune plage ne soit tronquée.

(AI: Intelligence Artificielle)

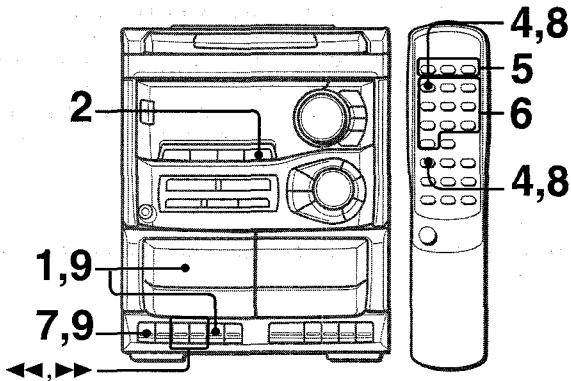

1 Insérer la cassette à enregistrer dans la platine 1 et la bobiner jusqu'au début de la face avant.

Appuyer sur la touche ■/▲ pour ouvrir le porte-cassette et insérer la cassette avec le côté exposé du ruban magnétique en bas. Bobiner la cassette à l'aide de la touche ◀◀.

2 Appuyer sur la touche CD.

3 Mettre des disques en place sur les plateaux.

4 Tout en appuyant sur la touche SHIFT, appuyer une fois sur la touche EDIT/CHECK de la télécommande.

"EDIT" et "AI" sont affichés.

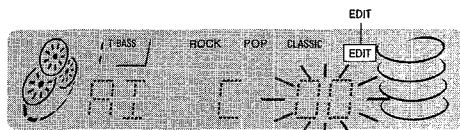

A chaque pression sur les touches, l'affichage change comme suit.

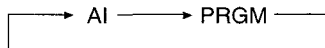

5 Sélectionner un disque en appuyant sur une des touches DISC DIRECT PLAY.

S'il n'y a qu'un disque en place, sauter cette étape.

6 A l'aide des touches numériques de la télécommande, spécifier la durée de la cassette.

On peut spécifier de 10 à 99 minutes.

Exemple: Quand on utilise une cassette de 60 minutes, appuyer sur les touches 6 et 0.

En quelques secondes, le micro-ordinateur programme les plages à enregistrer sur chaque face de la cassette.

- On peut aussi utiliser les touches ◀◀ et ▶▶ pour spécifier la durée de la cassette.

Plages programmées pour la face A



Durée de la cassette

Temps restant

Face de la cassette d'enregistrement

A: Face du premier enregistrement

B: Face du deuxième enregistrement

7 Appuyer sur la touche ● de la platine 1 pour démarrer l'enregistrement sur la première face.

La lecture du disque compact et l'enregistrement des plages programmées pour la première face démarrent simultanément. Quand la fin de la face est atteinte, la platine 1 passe au mode arrêt. Après le passage au mode arrêt, passer à l'étape 8.

8 Tout en appuyant sur la touche SHIFT, appuyer sur la touche EDIT/CHECK de la télécommande pour afficher le programme pour le deuxième enregistrement.

B est affiché.

9 Retourner la cassette de la platine 1 et appuyer sur la touche ● pour démarrer l'enregistrement sur la deuxième face.

Pour arrêter l'enregistrement

Appuyer sur la touche ■/▲ de la platine 1.

L'enregistrement de la cassette et la lecture du disque compact s'arrêtent simultanément.

Pour effacer le programme du montage

Appuyer deux fois sur la touche ■ CLEAR du lecteur de disques compacts dans le mode arrêt de manière que "EDIT" disparaisse de l'affichage, ou appuyer sur la touche ▲ OPEN/CLOSE du lecteur de disques compacts.

Pour contrôler l'ordre des numéros des plages programmées

Avant l'enregistrement, appuyer sur la touche EDIT/CHECK tout en appuyant sur la touche SHIFT de la télécommande pour sélectionner la face A ou B, puis appuyer sur la touche ◀◀ ou ▶▶ à plusieurs reprises.

Numéros des plages programmées

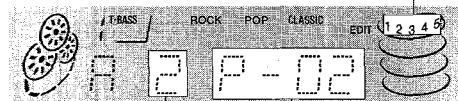

Numéro de plage

Numéro de programme

Pour ajouter des plages d'autres disques au programme du montage

Utiliser la télécommande.

Si à l'étape 6 le temps restant indiqué est suffisant pour enregistrer d'autres plages, on peut ajouter des plages des autres disques situés dans le compartiment.

- 1 Appuyer sur la touche EDIT/CHECK tout en appuyant sur la touche SHIFT pour sélectionner la face A ou B.
- 2 Appuyer sur une des touches DISC DIRECT PLAY pour sélectionner un disque.
- 3 Sélectionner les plages à l'aide des touches numériques. Si la durée de lecture d'une plage sélectionnée est supérieure au temps restant, cette plage n'est pas ajoutée.
- 4 Pour ajouter d'autres plages, répéter les étapes 2 et 3.

Durée des cassettes et temps du montage

La durée d'une cassette est généralement supérieure à celle indiquée sur l'étiquette. Cet appareil peut programmer des plages pour utiliser le temps en excès. Quand la durée totale d'enregistrement est légèrement supérieure à la durée spécifiée pour la cassette après le montage, l'affichage indique le temps en excès (sans signe moins) au lieu du temps restant (avec le signe moins).

REMARQUE

La fonction montage ne peut pas être utilisée avec les disques contenant 31 plages ou plus.

ENREGISTREMENT AVEC MONTAGE PROGRAMME

La fonction montage programmé permet d'enregistrer à partir de disques compacts tout en contrôlant le temps restant sur chaque face de la cassette au fur et à mesure de la programmation des plages.

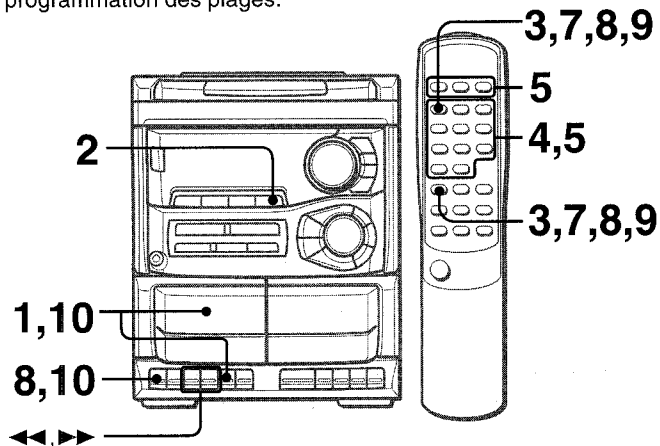

1 Installer la cassette dans la platine 1.

Introduire la cassette avec la face à enregistrer en premier orientée vers l'extérieur de l'appareil. Bobiner la cassette à l'aide de la touche ◀◀.

2 Appuyer sur la touche CD et mettre le(s) disque(s) en place.

3 Appuyer deux fois sur la touche EDIT/CHECK tout en appuyant sur la touche SHIFT de la télécommande.

"EDIT" et "PRGM" sont affichés.

- Si "AI" est affiché, appuyer de nouveau sur la touche EDIT/CHECK tout en appuyant sur la touche SHIFT.

4 A l'aide des touches numériques de la télécommande, spécifier la durée de la cassette.

On peut spécifier une durée de 10 à 99 minutes.

Exemple: Quand on utilise une cassette de 60 minutes, appuyer sur les touches 6 et 0.

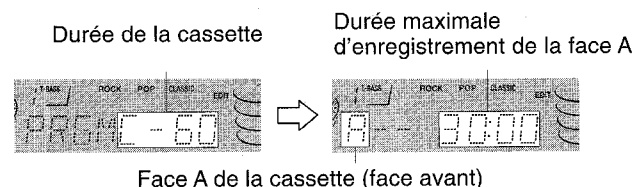

5 Appuyer sur une des touches DISC DIRECT PLAY pour sélectionner un disque.

Ensuite, programmer une plage à l'aide des touches numériques et de la touche +10 de la télécommande.

Exemple: pour sélectionner la dixième plage du disque 2, appuyer sur la touche DISC DIRECT PLAY 2, puis appuyer sur les touches +10 et 0.

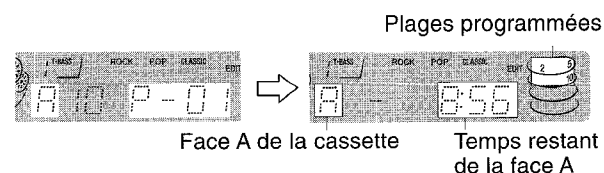

6 Répéter l'étape 5 pour le reste des plages de la face A.

Une plage dont la durée de lecture est supérieure au temps restant ne peut pas être programmée.

7 Appuyer sur la touche EDIT/CHECK tout en appuyant sur la touche SHIFT de la télécommande pour sélectionner la face B, puis programmer les plages pour cette face.

Après s'être assuré que B est affiché, répéter l'étape 5.

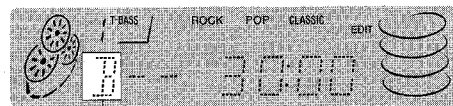

Face B de la cassette (face arrière)

8 Appuyer sur la touche EDIT/CHECK tout en appuyant sur la touche SHIFT pour sélectionner la face A et appuyer sur la touche ● de la platine 1 pour démarrer l'enregistrement.

La lecture du disque compact et l'enregistrement des plages programmées pour la première face démarrent simultanément. Quand la fin de la face est atteinte, la platine 1 passe au mode arrêt. Passer alors à l'étape 9.

9 Appuyer sur la touche EDIT/CHECK tout en appuyant sur la touche SHIFT de la télécommande pour l'enregistrement sur la deuxième face.

Après s'être assuré que B est affiché, passer à l'étape 10.

10 Retourner la cassette de la platine 1 et appuyer sur la touche ●.

L'enregistrement démarre.

Pour arrêter l'enregistrement

Appuyer sur la touche ■/▲ de la platine 1. L'enregistrement de la cassette et la lecture du disque compact s'arrêtent simultanément.

Pour contrôler l'ordre des numéros des plages programmées

Avant l'enregistrement, appuyer sur la touche EDIT/CHECK tout en appuyant sur la touche SHIFT de la télécommande pour sélectionner la face A ou B, puis appuyer sur la touche ◀◀ ou ▶▶ à plusieurs reprises.

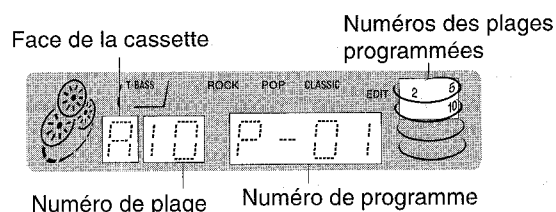

Pour modifier le programme de chaque face

Appuyer sur la touche EDIT/CHECK tout en appuyant sur la touche SHIFT de la télécommande pour sélectionner la face A ou B puis appuyer sur la touche ■ CLEAR pour annuler le programme de la face choisie. Programmer alors les plages souhaitées.

Pour effacer le programme du montage

Appuyer deux fois sur la touche ■ de manière que "EDIT" disparaisse de l'affichage.

REMARQUE

On peut programmer un maximum de 30 plages de n'importe lequel des disques en place.

REGLAGE DE L'HORLOGE

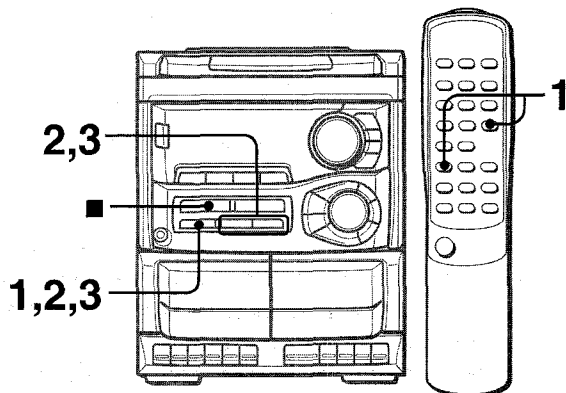

1 Appuyer sur la touche CLOCK tout en appuyant sur la touche SHIFT de la télécommande, puis appuyer sur la touche **■ SET dans les quatre secondes qui suivent.**

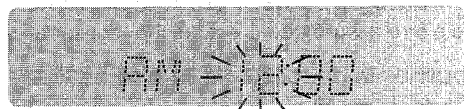

2 Appuyer sur la touche **◀◀ DOWN ou **▶▶** UP pour spécifier les heures, puis appuyer sur la touche **■** SET pour les régler.**

Les heures arrêtent de clignoter et les minutes se mettent à clignoter.

3 Appuyer sur la touche **◀◀ DOWN ou **▶▶** UP pour spécifier les minutes, puis appuyer sur la touche **■** SET pour les régler.**

Les minutes arrêtent de clignoter sur l'affichage et l'horloge démarre à 00 seconde.

Pour afficher l'heure courante

Appuyer sur la touche CLOCK tout en appuyant sur la touche SHIFT de la télécommande. L'heure est affichée pendant quatre secondes.

Toutefois, l'heure ne peut pas être affichée pendant l'enregistrement.

Pour passer au format de 24 heures

Appuyer sur la touche CLOCK tout en appuyant sur la touche SHIFT de la télécommande puis appuyer sur la touche **■** dans les quatre secondes qui suivent.

Pour revenir au format de 12 heures, procéder de la même manière.

Si l'affichage de l'horloge clignote

Ceci est dû à une interruption d'alimentation. L'heure courante doit être réglée de nouveau.

Si l'alimentation est interrompue pendant plus d'environ 24 heures, tous les réglages mémorisés après l'achat doivent être faits de nouveau.

REGLAGE DE LA MINUTERIE D'ARRÊT

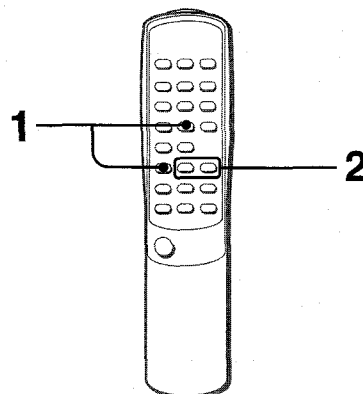

La minuterie d'arrêt permet de mettre l'appareil hors tension automatiquement au bout d'un temps spécifié.

Utiliser la télécommande.

1 Appuyer sur la touche SLEEP tout en appuyant sur la touche SHIFT.



2 Dans les quatre secondes qui suivent, appuyer sur la touche **◀◀ ou **▶▶** pour spécifier le temps jusqu'à la mise hors tension.**

A chaque pression sur la touche, le temps change entre 5 et 240 minutes par pas de 5 minutes.



Temps spécifié

Quand la minuterie est en marche, l'indication de l'affichage est plus sombre que d'habitude.

Pour contrôler le temps restant jusqu'à la mise hors tension

Appuyer une fois sur la touche SLEEP tout en appuyant sur la touche SHIFT. Le temps restant est affiché pendant quatre secondes.

Pour annuler la minuterie d'arrêt

Appuyer deux fois sur la touche SLEEP tout en appuyant sur la touche SHIFT de manière que "SLEEP OFF" apparaisse sur l'affichage.

REGLAGE DE LA MINUTERIE

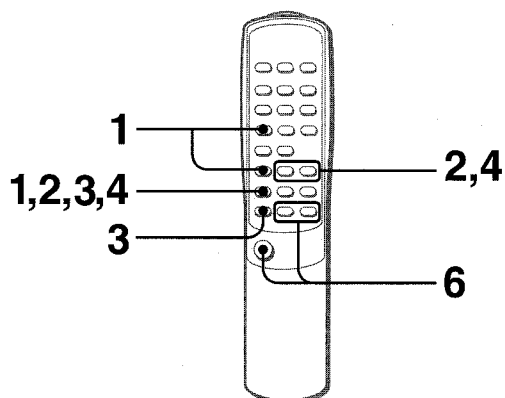

Avec la minuterie intégrée, l'appareil peut être mis sous tension chaque jour à l'heure spécifiée.

Préparation

S'assurer que l'horloge est réglée correctement.

Utiliser la télécommande.

1 Appuyer une fois sur la touche TIMER tout en appuyant sur la touche SHIFT, puis appuyer sur la touche ■ SET dans les quatre secondes qui suivent.

☉ est affiché et les heures clignent.

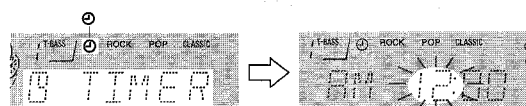

REMARQUE

Si on n'appuie pas sur la touche ■ SET dans les quatre secondes, une autre opération peut démarrer.

2 Spécifier les heures en appuyant sur la touche ◀◀ DOWN ou ▶▶ UP, puis appuyer sur la touche ■ SET pour les régler. Procéder de la même manière pour spécifier et régler les minutes.

Un des noms de source clignote.



3 Appuyer sur la touche FUNCTION à plusieurs reprises pour sélectionner une source, puis appuyer sur la touche ■ SET.

- Si on appuie sur la touche TUNER, la gamme ne peut pas être sélectionnée à cette étape.

La durée de la mise sous tension par la minuterie clignote.

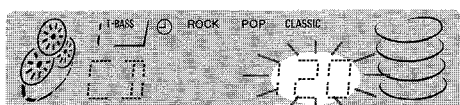

4 Appuyer sur la touche ◀◀ DOWN ou ▶▶ UP pour sélectionner la durée de la mise sous tension par la minuterie, puis appuyer sur la touche ■ SET.

La durée de la mise sous tension par la minuterie peut être réglée entre 5 et 240 minutes par pas de 5 minutes.

5 Préparer la source.

Pour écouter un disque compact, mettre le disque à lire en premier en place dans le plateau 1.

Pour écouter une cassette, la mettre en place dans la platine 1 ou 2.

Pour écouter la radio, l'accorder sur une station.

6 Après avoir réglé le volume et la tonalité, appuyer sur la touche POWER pour mettre l'appareil hors tension.

☉ reste sur l'affichage une fois que l'alimentation est coupée (mode attente de minuterie).

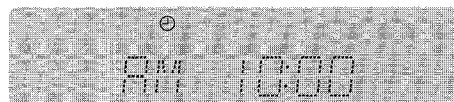

7 Effectuer les préparations pour la fonction TAPE ou pour l'enregistrement commandé par la minuterie.

Pour écouter une cassette, appuyer sur la touche ▶.

Pour enregistrer la source, appuyer sur la touche ● de la platine 1.

Quand l'heure de la mise sous tension par la minuterie est atteinte, l'appareil est mis sous tension et la lecture commence sur la source sélectionnée. Quand la minuterie est en marche, l'indication de l'affichage est plus sombre que d'habitude.

Durée d'enregistrement commandé par la minuterie et durée de cassette

Quand la durée de la cassette à enregistrer est inférieure à la durée d'enregistrement commandé par la minuterie, la touche ● de la platine 1 est désactivée avant que la minuterie soit arrêtée.

Quand la durée de la cassette à enregistrer est supérieure à la durée d'enregistrement commandé par la minuterie, la touche ● n'est pas désactivée. Si cette touche n'est pas désactivée pendant longtemps, la cassette de la platine risque d'être endommagée. Appuyer sur la touche ■/▲ pour désactiver la touche ●.

Pour contrôler l'heure et la source spécifiées

Appuyer sur la touche TIMER tout en appuyant sur la touche SHIFT. L'heure de la mise sous tension par la minuterie, le nom de la source sélectionnée et la durée de la mise sous tension par la minuterie sont affichés pendant quatre secondes.

Pour annuler provisoirement le mode attente de minuterie

Appuyer deux fois sur la touche TIMER tout en appuyant sur la touche SHIFT pour afficher "OFF".

Pour rétablir le mode attente de minuterie, appuyer sur la touche TIMER tout en appuyant sur la touche SHIFT pour afficher ☉.

Utilisation de l'appareil après avoir réglé la minuterie

Après le réglage de la minuterie, on peut utiliser l'appareil. Après l'utilisation, contrôler si le contenu réglé aux étapes 5 et 6 correspond à ce que l'on souhaite, mettre l'appareil hors tension et effectuer l'étape 7 si nécessaire.

REMARQUE

- La lecture et l'enregistrement commandés par la minuterie ne se feront pas si l'appareil n'est pas mis hors tension.
- L'appareil connecté ne peut pas être mis sous et hors tension par la minuterie intégrée de l'appareil principal. Utiliser une minuterie externe.
- Quand la minuterie est en marche, l'indication de l'affichage est plus sombre que d'habitude.

CONNEXION D'UN APPAREIL OPTIONNEL

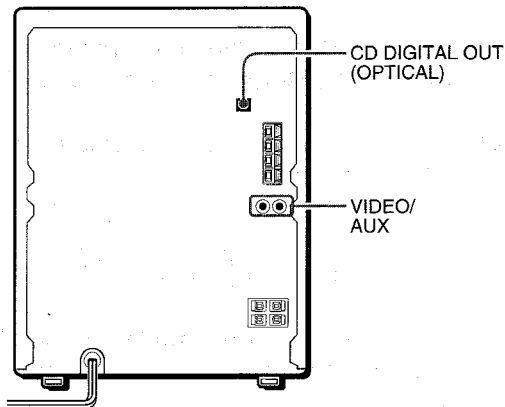

Pour plus de détails, se reporter au mode d'emploi de l'appareil connecté.

- Les cordons de raccordement ne sont pas fournis. Se procurer les cordons nécessaires.
- Pour les appareils optionnels disponibles, consulter le distributeur Aiwa local.

PRISES VIDEO/AUX

Cet appareil peut recevoir des signaux sonores analogiques par ces prises.

Utiliser un câble à fiches phono RCA pour connecter un appareil audio (tourne-disque, lecteur de disque laser, lecteur de minidisque, magnétophone, téléviseur, etc.).

Connecter la fiche rouge à la prise R et la fiche blanche à la prise L.

Pour connecter un tourne-disque

Utiliser un tourne-disque Aiwa muni d'un amplificateur à égaliseur intégré.

PRISE CD DIGITAL OUT (OPTICAL)

Cet appareil peut sortir les signaux sonores numériques de disque compact par cette prise. Utiliser un câble optique pour connecter un appareil audio numérique (amplificateur numérique, platine DAT, enregistreur de minidisque, etc.).

Enlever le capuchon antipoussière (a) de la prise CD DIGITAL OUT (OPTICAL). Ensuite, connecter la fiche d'un câble optique à cette prise.

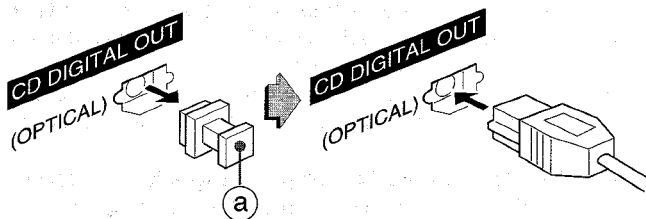

Quand la prise CD DIGITAL OUT (OPTICAL) n'est pas utilisée

Mettre en place le capuchon antipoussière fourni.

ECOUTE DE SOURCES EXTERNES

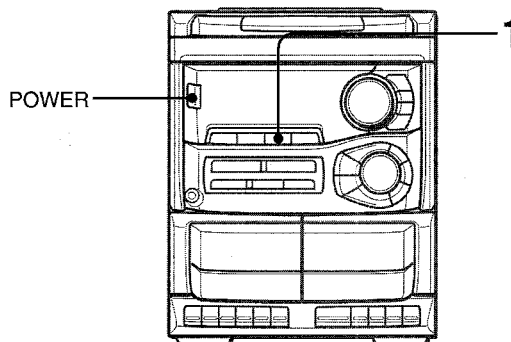

Pour utiliser l'appareil connecté aux prises VIDEO/AUX, procéder de la manière suivante.

1 Appuyer sur la touche VIDEO/AUX.

VIDEO apparaît sur l'affichage.

2 Mettre l'appareil connecté en lecture.

Pour changer le nom de source sur l'affichage

Quand on appuie sur la touche VIDEO/AUX, VIDEO est affiché initialement. On peut remplacer ce nom par AUX ou TV.

L'appareil étant sous tension, appuyer sur la touche POWER tout en appuyant sur la touche VIDEO/AUX.

Répéter cette procédure pour sélectionner un des noms.

SOINS ET ENTRETIEN

Un entretien et des soins réguliers de l'appareil et des disques et cassettes sont nécessaires pour assurer un fonctionnement optimal.

Nettoyage du coffret

Utiliser un chiffon doux et sec.

Si l'appareil est extrêmement sale, utiliser un chiffon doux légèrement imbibé d'une solution détergente douce. Afin de ne pas altérer le fini de l'appareil, ne pas utiliser de solvants forts, tels que de l'alcool, de la benzine ou du diluant.

Nettoyage des têtes et des chemins de bande

Toutes les dix heures d'utilisation, nettoyer les têtes et les chemins de bande avec une cassette de nettoyage ou un coton-tige imbibé d'un liquide de nettoyage ou d'alcool dénaturé. (Des kits de nettoyage sont disponibles dans le commerce.)

Lors du nettoyage avec un coton-tige, essuyer la tête d'enregistrement/de lecture (platine 1 seulement), la tête d'effacement (platine 1 seulement), les cabestans et les galets presseurs.

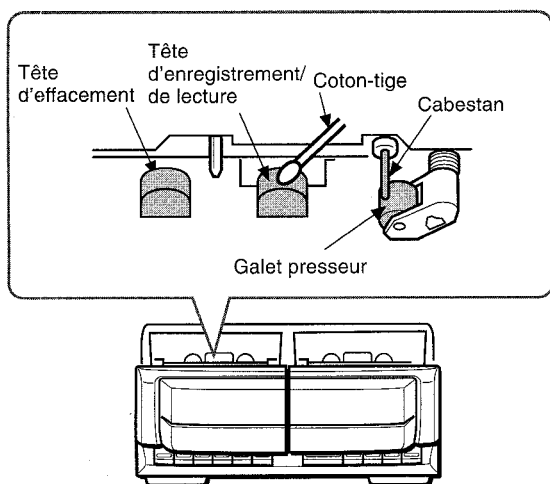

Après le nettoyage des têtes et des chemins de bande avec une cassette de nettoyage à liquide ou avec un coton-tige imbibé, attendre que les parties nettoyées soient complètement sèches avant de mettre des cassettes en place.

Pour démagnétiser les têtes

A la longue, les têtes peuvent devenir magnétisées. Ceci peut restreindre la plage de sortie des cassettes enregistrées et augmenter le bruit. A l'aide d'un dispositif de démagnétisation disponible dans le commerce, démagnétiser les têtes toutes les 20 à 30 heures d'utilisation.

Soin des disques

- Si un disque est sale, l'essuyer du centre vers l'extérieur avec un chiffon de nettoyage.

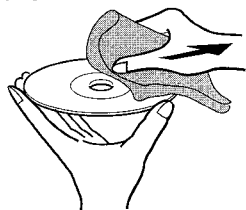

- Après la lecture d'un disque, le ranger dans son étui. Ne pas laisser le disque dans un endroit chaud ou humide.

Soin des cassettes

- Après l'utilisation, ranger les cassettes dans leurs boîtes.
- Ne pas laisser les cassettes près d'un aimant, d'un moteur électrique, d'un téléviseur ou de toute autre source de champ magnétique. Cela diminuerait la qualité sonore et provoquerait du souffle.
- Ne pas exposer les cassettes au soleil ni les laisser dans un véhicule garé au soleil.

EN CAS DE PROBLEME

Si l'appareil ne fonctionne pas comme décrit dans ce mode d'emploi, contrôler le guide suivant.

GENERALITES

Il n'y a pas de son.

- Le cordon secteur est-il branché correctement?
- N'y a-t-il pas une mauvaise connexion? (→ page 3)
- Il y a peut-être un court-circuit dans les bornes d'enceinte.
 - Débrancher le cordon secteur puis corriger les connexions d'enceinte.
- Une touche de fonction incorrecte n'est-elle pas en service?

Le son ne sort que par une enceinte.

- L'autre enceinte n'est-elle pas déconnectée?

Un affichage ou un fonctionnement erroné se produit.

- Réinitialiser l'appareil comme indiqué ci-dessous.

PARTIE TUNER

Il y a des charges statiques constantes en forme d'onde.

- L'antenne est-elle raccordée correctement? (→ page 3)
- Le signal n'est-il pas faible?
 - Connecter une antenne extérieure.

La réception présente des parasites ou le son présente de la distorsion.

- Le système ne capte-t-il pas des bruits extérieurs ou des ondes réfléchies?
 - Changer l'orientation de l'antenne.
 - Eloigner l'appareil d'autres appareils électriques.

PARTIE MAGNETOCASSETTE

La bande ne défile pas.

- La platine n'est-elle pas en mode pause? (→ page 11)

Le son est déséquilibré ou trop faible.

- La tête de lecture n'est-elle pas sale? (→ page 18)

L'enregistrement est impossible.

- Un ergot de sécurité de la cassette n'est-il pas absent? (→ page 11)
- La tête d'enregistrement n'est-elle pas sale? (→ page 18)

L'effacement est impossible.

- La tête d'effacement n'est-elle pas sale? (→ page 18)
- Une cassette CrO₂ ou au métal n'est-elle pas utilisée?

Il n'y a pas de sons aigus.

- La tête d'enregistrement/de lecture n'est-elle pas sale? (→ page 18)

PARTIE LECTEUR DE DISQUES COMPACTS

La lecture ne fonctionne pas.

- Le disque est-il correctement mis en place? (→ page 9)
- Le disque n'est-il pas sale? (→ page 18)
- N'y a-t-il pas de la condensation sur la lentille?
 - Attendre environ une heure puis essayer de nouveau.

Pour réinitialiser

Si une anomalie apparaît sur la fenêtre d'affichage, réinitialiser l'appareil de la manière suivante.

- 1 Appuyer sur la touche POWER pour couper l'alimentation.
- 2 Appuyer sur la touche POWER tout en appuyant sur la touche ■ CLEAR pour remettre l'appareil sous tension. Toutes les données mémorisées après l'achat sont effacées.

Si à l'étape 1 l'alimentation ne peut pas être coupée du fait d'une anomalie, réinitialiser en débranchant le cordon secteur puis le rebrancher. Ensuite, effectuer l'étape 2.

AUTRES CONNEXIONS
GENERALITES

F

SPECIFICATIONS

Appareil principal CX-NA202

Partie tuner FM

Plage d'accord	87,5 MHz à 108 MHz
Sensibilité utile (IHF)	13,2 dBf
Bornes d'antenne	75 ohms (asymétrique)

Partie tuner AM

Plage d'accord	530 kHz à 1710 kHz (pas de 10 kHz) 531 kHz à 1602 kHz (pas de 9 kHz)
Sensibilité utile	350 μ V/m
Antenne	Antenne cadre

Partie amplificateur

Puissance de sortie	12 W + 12 W (de 50 Hz à 20 kHz, DHT inférieure à 1%, 6 ohms) 15 W + 15 W (1 kHz, DHT inférieure à 10%, 6 ohms)
Distorsion harmonique totale	0,1% (6 W, 1 kHz, 6 ohms, AUDIO DIN)
Entrées	VIDEO/AUX: 500 mV
Sorties	SPEAKERS: acceptent des enceintes de 6 ohms ou plus PHONES (prise stéréo): accepte un casque de 32 ohms ou plus

Partie magnétocassette

Format de piste	4 pistes, 2 canaux stéréo
Réponse en fréquence	50 Hz – 10000 Hz
Système d'enregistrement	Polarisation CA
Têtes	1 tête d'enregistrement/de lecture, 1 tête d'effacement (platine 1) 1 tête de lecture (platine 2)

Partie lecteur de disques compacts

Laser	Laser à semi-conducteurs ($\lambda = 780$ nm)
Convertisseur N/A	1 bit, double
Rapport signal/bruit	85 dB (1 kHz, 0 dB)
Distorsion harmonique	0,05% (1 kHz, 0 dB)
Pleurage et scintillement	En deçà du seuil mesurable

Généralités

Alimentation électrique	Secteur 120 V, 60 Hz
Consommation électrique	40 W
Dimensions de l'appareil principal (L x H x P)	260 x 324 x 337 mm
Poids de l'appareil principal	4,4 kg

Enceintes acoustiques SX-NA202

Type de caisson	2 voies, bass-reflex (Type à blindage antimagnétique)
Haut-parleurs	Haut-parleur de grave: cône de 120 mm Haut-parleur d'aigu: céramique 20 mm 6 ohms
Impédance	6 ohms
Niveau de pression acoustique de sortie	87 dB/W/m
Dimensions (L x H x P)	230 x 324 x 250 mm
Poids	3,2 kg

Les spécifications et l'aspect extérieur peuvent être modifiés sans préavis.

DROITS D'AUTEUR

Prière de vérifier les lois sur la propriété artistique relatives à l'enregistrement de disques, de la radio ou de cassettes dans le pays d'utilisation de l'appareil.

PARTS INDEX/INDICE DE LAS PARTES/NOMENCLATURE

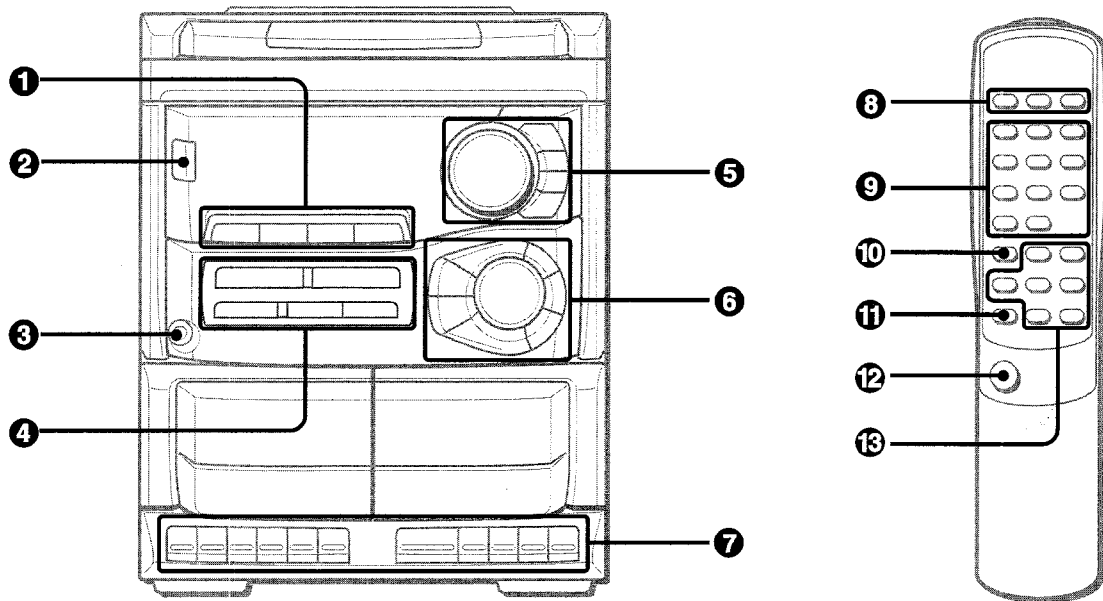

Name/Nombre/Nom Page/Página/Page

① TAPE	11
TUNER/BAND	7,8
VIDEO/AUX	17
CD	6,9
② POWER	6
③ PHONES	7
④ ■ CLEAR	6,8-10,13-15
▶ PRESET	6,8-10
SET	6,8,9,15,16
◀ DOWN	7-10,13-16
▶▶ UP	7-10,13-16
⑤ VOLUME	6
T-BASS	6
ROCK	7
POP	7
CLASSIC	7
⑥ DISC DIRECT PLAY 1-3	9,13,14
DISC CHANGE	9
▲ OPEN/CLOSE	9
⑦ ●	12-14,16
▶	11
◀	11
▶▶	11
■/▲	11-14
.....	11,12

Name/Nombre/Nom Page/Página/Page

⑧ DISC DIRECT PLAY 1-3	9,10,13,14
⑨ 0-9, +10	8-10,13-14
1/EDIT/CHECK	9,13-14
2/PRGM	10
3/RANDOM/REPEAT	10
4/GEQ	7
6/T-BASS	6
7/TIMER	16
8/SLEEP	15
9/CLOCK	15
0/MONO TUNER	7
+10/BAND	7,8
⑩ SHIFT	5
⑪ FUNCTION	5
⑫ POWER	6
⑬ ▶▶/▶▶ UP	7-10,13-16
◀◀/◀◀ DOWN	7-10,13-16
SET	6,8,9,15,16
■ CLEAR	6,8-10,13-15
▶ PRESET	6,8-10
VOLUME(∧, ∨)	6

For assistance and information

call toll free 1-800-BUY-AIWA (United States and Puerto Rico)