

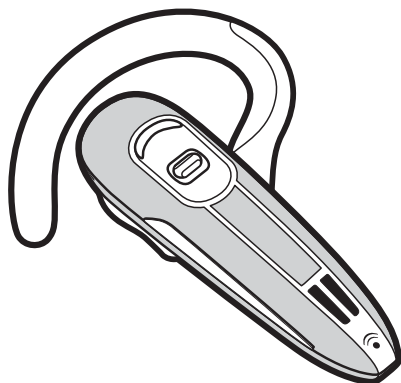

PLANTRONICS.

SOUND INNOVATION™



VOYAGER

BLUETOOTH® HEADSET

User Guide

Benutzerhandbuch

Brugervejledning

Εγχειρίδιο χρήσης

Guía del usuario

Käyttöopas

Guide de l'utilisateur

Guida dell'utente

Gebruikershandleiding

Brukerhåndbok

دليل المستخدم

מדריך למשתמש

Instrukcja użytkownika

Manual do Utilizador

Ghid de utilizare

Руководство пользователя

Snabbstarthandbok

Användarhandbok

Kullanım Kılavuzu

VOYAGER

520

INNEHÅLLSFÖRTECKNING

Välkommen	275
Vad är Bluetooth?	275
Förpackningens innehåll och funktioner	276
Laddning	277
Ihopparning	278
Korrekt inpassning	280
Headsetreglage	281
Indikatorer	283
Räckvidd	283
Handsfreefunktioner	284
Multipoint	285
Tillbehör	286
Felsökning	287
Produktspecifikationer	288
Teknisk support	288

VÄLKOMMEN

Tack för att du valde headsetet Plantronics Voyager™ 520. För att få ut mesta möjliga av ditt nya headset rekommenderar vi att du gör följande:

1. Obs! Innan du installerar eller börjar använda produkten bör du läsa i broschyren Säkerhets-anvisningar, som innehåller viktig produkt-säkerhetsinformation.
2. Om du behöver hjälp kan du göra följande:
 - Följ förfarandet i felsökningsavsnittet på sidan 287.
 - Kontakta Plantronics tekniska supportcenter via www.plantronics.com/support.
3. Besök www.plantronics.com/productregistration och registrera din produkt online, så kan vi ge dig bästa möjliga service och tekniska support.
4. För ytterligare hjälp, service och support kan du besöka www.plantronics.com/warranty.

OBS! Om du tänker lämna tillbaka produkten ska du först kontakta det tekniska supportcentret.

VAD ÄR BLUETOOTH?

Den trådlösa tekniken *Bluetooth* gör att olika enheter kan kommunicera med varandra med hjälp av radiosignaler som har kort räckvidd istället för via kablar. Alla *Bluetooth*-enheter kan kommunicera med varandra så länge de båda har *Bluetooth* aktiverat, befinner sig inom räckvidden och har blivit *ihopparade* — en snabb "handskakning" där de två enheterna ansluts till varandra.

Bluetooth har en räckvidd på upp till 10 meter. Hinder som väggar eller andra elektroniska enheter kan orsaka störningar eller minska den effektiva räckvidden. För bästa prestanda ska du placera headsetet och telefonen på samma sida om kroppen.

FÖRPACKNINGENS INNEHÅLL OCH FUNKTIONER

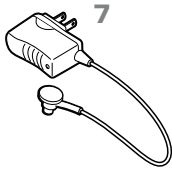
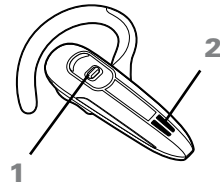
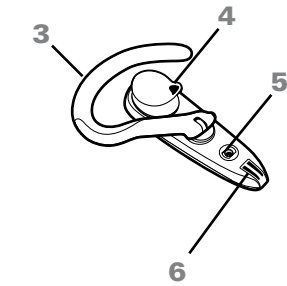

1. Samtalsknapp
2. Vindskydd
3. Justerbar öronbygel
4. Öronsäck
5. Laddningsuttag
6. Bullerdämpande mikrofon
7. Nätansluten laddare för 100 — 240 V
8. Bordsplacerad hållare för laddning

LADDNING

Innan du använder headsetet för första gången måste det laddas minst 1 timme. Det tar cirka 2 timmar att ladda headsetet fullt.

När headsetet laddas lyser indikatorn röd. När headsetet är fulladdat slocknar indikatorn.

Det finns två sätt att ladda headsetet på:

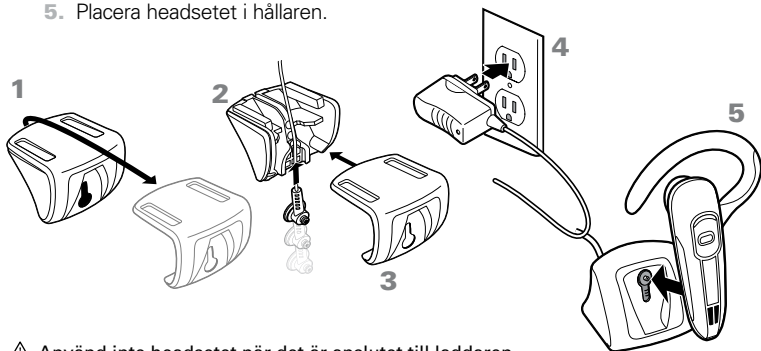
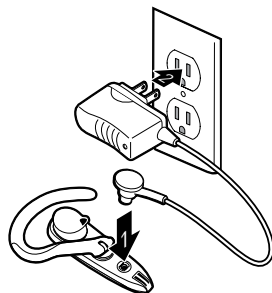

- Använd den nätanslutna laddaren och anslut den direkt till ett nätuttag.
- Använd den bordsplacerade hållaren för laddning tillsammans med den nätanslutna laddaren.
 1. Vänd hållaren upp och ned och dra av skyddet.
 2. Sätt den nätanslutna laddarens kabel i hållaren.
 3. Skjut tillbaka hållarens skydd.
 4. Anslut den nätanslutna laddaren till ett strömouttag.
 5. Placera headsetet i hållaren.



⚠ Använd inte headsetet när det är anslutet till laddaren.

KONTROLLERA LADDNINGSNIVÅN

När du slår på headsetet blinkar indikatorn med rött sken för att visa den aktuella laddningsnivå.

Röda blinkningar	Batterinivå
 1	Mindre än 1/3 kvar
 2	1/3 till 2/3 kvar
 3	Mer än 2/3 kvar

IHOPPARNING

Vid ihopparningen får headsetet kontakt med telefonen. Innan du använder headsetet för första gången måste du para ihop det med en *Bluetooth*-telefon. Normalt behöver endast du para ihop headsetet med telefonen en gång.

QUICKPAIR™-TEKNIK

Ditt nya headset innehåller Plantronics QuickPair-teknik som gör det ännu enklare att komma igång med *Bluetooth*. Första gången headsetet slås på går det automatiskt in i ihopparningsläge i 10 minuter. När ihopparningen slutförts förblir headsetet påslaget och kan börja användas på en gång.

Om headsetet inte parats ihop med telefonen inom 10 minuter stängs headsetet automatiskt av. När headsetet slås på igen startar det automatiskt i ihopparningsläge tills det parats ihop med *Bluetooth*-telefonen.

Para ihop headsetet första gången:

1. Slå på telefonens *Bluetooth*-funktion.

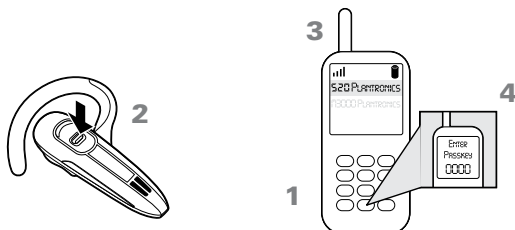

TIPS: På de flesta telefoner väljer du Inställningar/Verktyg > Anslutningar > *Bluetooth* > På. Läs i telefonens användarhandbok om du behöver mer information.

2. Tryck in och håll ned samtalsknappen för att starta headsetet. (Indikatorn blinkar omväxlande rött/blått för att visa att headsetet är påslaget och befinner sig i ihopparningsläge.)

TIPS: Om indikatorn inte blinkar rött/blått trycker du in och håller ned samtalsknappen för att slå av headsetet. Tryck sedan in och håll ned samtalsknappen igen tills du ser att det blinkar omväxlande rött/blått.

3. Använd telefonens kommandon för att lokalisera headsetet.

TIPS: På de flesta telefoner väljer du Inställningar/Verktyg > Anslutningar > *Bluetooth* > Sök > 520Plantronics. Läs i telefonens användarhandbok om du behöver mer information.

4. När du ombeds ange ett lösenord anger du 0000.

När ihopparningen utförts blinkar headsetets indikator blått. Headsetet är nu anslutet och klart att användas.

EFTERFÖLJANDE IHOPPARNING

Om du redan parat ihop headsetet med en annan enhet eller om du har problem med att para ihop headsetet ska du göra enligt följande:

1. Slå på telefonens *Bluetooth*-funktion.

TIPS: På de flesta telefoner väljer du Inställningar/Verktyg > Anslutningar > *Bluetooth* > På. Läs i telefonens användarhandbok om du behöver mer information.

2. Slå av headsetet genom att trycka in och hålla ned samtalsknappen tills indikatorn blinkar rött och sedan släcks.
3. Slå sedan på headsetet igen genom att trycka in och hålla ned samtalsknappen tills indikatorn blinkar omväxlande rött/blått. Headsetet befinner sig nu i ihopparningsläge.
4. Använd telefonens kommandon för att lokalisera headsetet.

TIPS: På de flesta telefoner väljer du Inställningar/Verktyg > Anslutningar > *Bluetooth* > Sök > 520Plantronics. Läs i telefonens användarhandbok om du behöver mer information.

5. När du ombeds ange ett lösenord anger du 0000.

När ihopparingen utförts blinkar headsetets indikator blått. Headsetet är nu anslutet och klart att användas.

KORREKT INPASSNING

1. Lyft på öronbygeln.
2. Vrid öronbygeln till höger för att använda den på vänster öra eller vrid den till vänster för att använda den på höger öra.

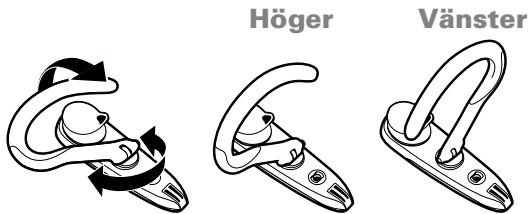

3. Placera öronbygeln bakom örat.
4. Vrid på headsetet så att hörsnäckan känns bekväm att bära i örat.
5. Rikta mikrofonen mot mungipan.

TIPS: Den som ringer till dig hör dig bäst om mikrofonen riktas mot mungipan.

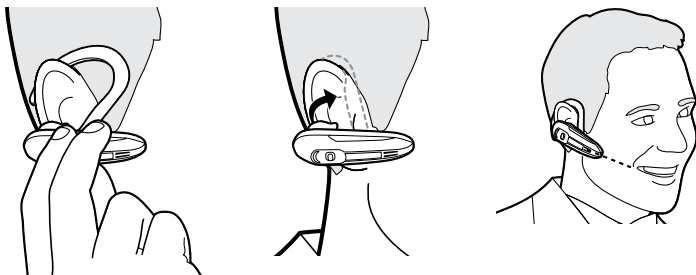

HEADSETREGLAGE

Åtgärd

Steg

Slå på headsetet

Tryck in och håll ned samtalsknappen tills indikatorn lyser med blått sken. Sedan blinkar indikatorn rött upp till tre gånger för att visa batteriets laddningsnivå.

Se "Kontrollera laddningsnivån" på sidan 277 för närmare information.



Slå av headsetet

Tryck in och håll ned samtalsknappen tills indikatorn lyser med rött sken. När strömmen är avslagen är indikatorn släckt.

Svara vid inkommande samtal

Tryck kort på samtalsknappen.

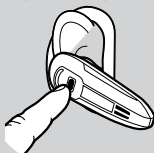

Avvisa ett inkommande samtal

Tryck på samtalsknappen i två sekunder om du vill avvisa samtalet.

Avsluta ett samtal

Tryck kort på samtalsknappen.

Ringa ett samtal

Samtalet överförs automatiskt till headsetet när du tryckt in telefonnumret och sedan tryckt på Skicka.

Justera volym

För samtalsknappen uppåt för att höja lyssningsvolymen eller nedåt för att sänka volymen.



Överföra ett samtal från headsetet till telefonen

Tryck in och håll ned samtalsknappen tills du hör en låg ljudsignal.

Överföra ett samtal från telefonen till headsetet

Tryck kort på samtalsknappen.

HEADSETREGLAGE

TIPS

- Om du har tagit på dig headsetet hör du stigande ljudsignaler när strömmen slås på och fallande ljudsignaler när strömmen slås av.
- När du får ett samtal kan det hända att telefonen ringer innan det ringer i headsetet. Vänta tills du hör ringsignalen i headsetet innan du trycker på samtalsknappen för att ta emot samtalet.
- För bästa resultat bör du placera mobiltelefonen på samma sida av kroppen som headsetet.
- För att snabbt återansluta till en enhet som du nyss använt och som finns inom räckviddsområdet trycker du kort på samtalsknappen.
- För att avbryta ett utgående samtal trycker du kort på samtalsknappen.
- Om din telefon stöder röstuppringning finner du närmare instruktioner under Handsfreefunktioner på sidan 284.

INDIKATORER

Åtgärd	Lampa	Ton
Laddning	Fast rött sken	Ingen
Fulladdat	Ingen	Ingen
Låg batterinivå	Två röda blinkningar var 10:e sekund	2 höga ljudsignaler var 30:e sekund
Ihopparning	Blinkande rött och blått	1 låg ljudsignal
Ihopparad	Blinkar blått	1 låg ljudsignal
Startar	Fast blått sken i 2 sekunder	Stigande ljudsignaler
Passningsläge	Blinkar blått var 10:e sekund	Ingen
Missat samtal	Blinkar lila var 10:e sekund	Ingen
Utom räckvidd	Ingen	1 hög ljudsignal
Åter inom räckviddsområdet	1 blå blinkning	1 låg ljudsignal
Stänger av	Fast rött sken i 4 sekunder	Fallande ljudsignaler

TIPS: För att återställa indikatorn för missade samtal, tryck en gång på samtalsknappen.

RÄCKVIDD

För att upprätthålla anslutningen måste headsetet alltid befinna sig inom 10 meter från *Bluetooth*-enheten. Om det finns hinder mellan headsetet och enheten kan störningar uppstå. För bästa prestanda ska du placera headsetet och telefonen på samma sida om kroppen.

När du rör dig ut ur räckviddsområdet försämras ljudkvaliteten. När du är så långt bort att anslutningen snart kan brytas hörs en hög ljudsignal i headsetet. Headsetet försöker återansluta efter 30 sekunder. Om du kommer tillbaka inom räckvidden senare kan du återansluta manuellt genom att trycka på samtalsknappen.

OBS! Ljudkvaliteten beror också på den enhet som headsetet parats ihop med.

HANDSFREEFUNKTIONER

Om både telefonen och nät leverantören stöder handsfree-manövrering kan du använda följande funktioner:

Åtgärd	Steg
Ringa upp senast slaget nummer	Tryck två gånger på samtalsknappen. Det hörs en hög ljudsignal efter varje tryckning.
Röststyrda samtal	När headsetet är påslaget trycker du in och håller ned samtalsknappen i 2 sekunder tills det hörs 1 låg ljudsignal.
Avvisa ett inkommande samtal	När det ringer i headsetet trycker du in och håller ned samtalsknappen i 2 sekunder tills det hörs 1 låg ljudsignal.

TIPS: När du avvisar ett samtal kopplas den som ringer till röstbrevlådan.

Plantronics Voyager 520 har multipoint-teknik som gör det möjligt att växla mellan två olika *Bluetooth*-ljudenheter. Det gör att du kan använda ett headset med två olika telefoner.

PARA IHOP HEADSETET MED EN ANDRA BLUETOOTH-ENHET

Upprepa förfarandet för ihopparning av den nya enheten. Se "Efterföljande ihopparning" på sidan 279 för närmare instruktioner.

RINGA ETT SAMTAL

Headsetet ringer samtalet på den enhet som användes senast. Om du vill använda den andra enheten ringer du samtalet genom att använda kontrollfunktionerna på den andra enheten. Den andra telefonen upprättar en länk till headsetet.

SVARA VID INKOMMANDE SAMTAL

Inkommande samtal från endera telefonen ringer i headsetet.

- Om du vill svara när det ringer trycker du på samtalsknappen.

SVARA NÄR DET RINGER SAMTIDIGT SOM DU TALAR I DEN ANDRA ENHETEN

Du måste avsluta det första samtalet innan du kan besvara det andra. Det går inte att parkera ett samtal medan du besvarar ett annat med headsetet.

- Tryck på samtalsknappen en gång för att avsluta det pågående samtalet och tryck på samtalsknappen igen för att ta emot samtalet i den andra telefonen.
- Vänta på ljudsignalen och besvara sedan det andra samtalet genom att trycka på samtalsknappen igen.

Om du väljer att inte besvara det andra samtalet och har en telefonsvarare för den andra enheten kommer samtalet att kopplas till den.

TILLBEHÖR



USB-laddningskabel
modell nr 69519-05



Fordonsladdare
modell nr 69520-05

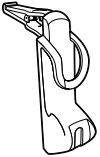

Hållare med snäppfäste
modell nr 72323-05

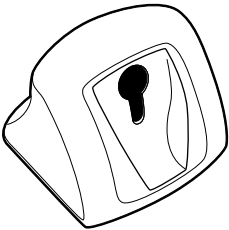

Laddningsställ för skrivbordet
modell nr 72321-01

Beställs genom en av Plantronics återförsäljare eller gå till www.plantronics.com.

Problem	Lösning
Headsetet fungerar inte tillsammans med telefonen.	<p>Kontrollera att batteriet är fullständigt uppladdat.</p> <p>Kontrollera att headsetet är ihopparat med den telefon du vill använda.</p> <p>Headsetet var inte i ihopparningsläge när du valde alternativ på mobiltelefonens meny. Se "Ihopparring" på sidan 278.</p> <p>Felaktiga menyval gjordes på mobiltelefonen. Se "Ihopparring" på sidan 278.</p>
Telefonen hittade inte headsetet.	Slå av och på både telefonen och headsetet och upprepa sedan ihopparringen på sidan 278.
Det går inte att ange lösenordet.	Slå av och på både telefonen och headsetet och upprepa sedan ihopparringen på sidan 278.
Jag hör inte uppringaren/kopplingstonen.	<p>Headsetet är inte påslaget. Håll samtalsknappen intryckt i ca 2 sekunder tills du hör en ton eller ser att indikatorlampan lyser blått.</p> <p>Headsetet befinner sig utom räckhåll. Flytta headsetet närmare telefonen eller <i>Bluetooth</i>-enheten.</p> <p>Batteriet är urladdat. Ladda batteriet. Se "Laddning" på sidan 277.</p> <p>Hörvolymen är för låg. Skjut på samtalsknappen uppåt för att höja volymen i headsetet.</p>

PRODUKTSPECIFIKATIONER

Samtalstid*	batteriet räcker i upp till 8 timmar
Passningstid*	batteriet räcker i upp till 180 timmar
Laddningstid	2 timmar för full laddning
Räckvidd	upp till 10 meter
Headsetets vikt	16 gram

Strömförsörjning

Battery	Litiumjonpolymer
---------	------------------

Lagrings- och användningstemperatur	10 °C – 40 °C
-------------------------------------	---------------

Version	<i>Bluetooth 2.0</i>
---------	----------------------

<i>Bluetooth</i> profiler:	Headset-profil (HSP) för samtal i telefonen.
----------------------------	--

	Handsfree-profile (HFP) för samtal i telefonen och manövrering av telefonen.
--	--

* Prestandan kan variera med olika enheter. Headsetet går att använda upp till fyra dagar utan att laddning krävs, vid en genomsnittlig samtalstid på 1,5 timme om dagen.

TEKNISK SUPPORT

Du kan få hjälp hos Plantronics tekniska supportcenter (TAC). Besök vår webbplats på www.plantronics.com/support. Det går också att ringa till det tekniska supportcentret för att få information om tillgänglighet: 02002 14681.



PLANTRONICS
SOUND INNOVATION

Plantronics Inc
345 Encinal Street
Santa Cruz, CA 95060 USA
Tel: (800) 544-4660

02002 14681

www.plantronics.com

© 2007 Plantronics, Inc. All rights reserved. Plantronics, the logo design, Plantronics Voyager, QuickPair and Sound Innovation are trademarks or registered trademarks of Plantronics, Inc. The *Bluetooth*® word mark and logos are owned by the *Bluetooth* SIG, Inc. and any use of such marks by Plantronics, Inc. is under licence.

Patents U.S. 5,210,791 and Patents Pending

76502-03 (06-07)