

# aiwa

MD/CD STEREO RADIO RECEIVER  
RECEPTOR ESTEREOFÓNICO CON MD/CD  
CHAINE STEREO AVEC LECTEUR DE DISQUES COMPACTS/MINI DISQUE

# CSD-MD5

**OPERATING INSTRUCTIONS**

See page 2.

**En**  
(English)

**MANUAL DE INSTRUCCIONES**

Ver la página 28.

**E**  
(Español)

**MODE D'EMPLOI**

Voir page 54.

**F**  
(Français)



## WARNING

TO REDUCE THE RISK OF FIRE OR ELECTRIC SHOCK, DO NOT EXPOSE THIS APPLIANCE TO RAIN OR MOISTURE.

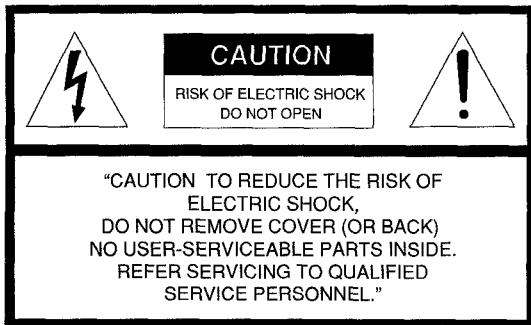

### Explanation of Graphical Symbols:

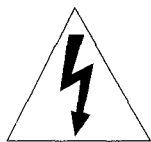

The lightning flash with arrowhead symbol, within an equilateral triangle, is intended to alert the user to the presence of uninsulated "dangerous voltage" within the product's enclosure that may be of sufficient magnitude to constitute a risk of electric shock to persons.



The exclamation point within an equilateral triangle is intended to alert the user to the presence of important operating and maintenance (servicing) instructions in the literature accompanying the appliance.

## OWNER'S RECORD

For your convenience, record the model number and serial number (you will find them on the rear of the unit) in the space provided below. Please refer to them when you contact your AWA dealer in case of difficulty.

Model No.  Serial No.

## NOTE

This equipment has been tested and found to comply with the limits for a Class B digital device, pursuant to Part 15 of the FCC Rules. These limits are designed to provide reasonable protection against harmful interference in a residential installation.

This equipment generates, uses, and can radiate radio frequency energy and, if not installed and used in accordance with the instructions, may cause harmful interference to radio communications. However, there is no guarantee that interference will not occur in a particular installation. If this equipment does cause harmful interference to radio or television reception, which can be determined by turning the equipment off and on, the user is encouraged to try to correct the interference by one or more of the following measures:

- .... Reorient or relocate the receiving antenna.
- .... Increase the separation between the equipment and receiver.
- .... Connect the equipment into an outlet on a circuit different from that to which the receiver is connected.
- .... Consult the dealer or an experienced radio/TV technician for help.

## CAUTION

Modifications or adjustments to this product, which are not expressly approved by the manufacturer, may void the user's right or authority to operate this product.

2 ENGLISH

## PRECAUTIONS

Read the Operating Instructions carefully and completely before operating the unit. Be sure to keep the Operating Instructions for future reference. All warnings and cautions in the Operating Instructions and on the unit should be strictly followed, as well as the safety suggestions below.

### Installation

- 1 **Water and moisture** - Do not use this unit near water, such as near a bathtub, washbowl, kitchen sink, laundry tub, in a wet basement, swimming pool, or the like.
- 2 **Heat** - Do not use this unit near sources of heat, including heating vents, stoves, or other appliances that generate heat.  
It also should not be placed in temperatures less than 5°C (41°F) or greater than 35°C (95°F).
- 3 **Mounting surface** - Place the unit on a flat, even surface.
- 4 **Ventilation** - The unit should be situated with adequate space around it so that proper heat ventilation is assured. Allow 10 cm (4 in.) clearance from the rear and the top of the unit and 5 cm (2 in.) from each side.
  - Do not place the unit on a bed, rug, or similar surface that may block the ventilation openings.
  - Do not install the unit in a bookcase, cabinet, or airtight rack where ventilation may be impeded.
- 5 **Objects and liquid entry** - Take care that objects or liquids do not get inside the unit through the ventilation openings.
- 6 **Carts and stands** - When placed or mounted on a stand or cart, the unit should be moved with care. Quick stops, excessive force, and uneven surfaces may cause the unit or cart to overturn or fall. 
- 7 **Condensation** - Moisture may form on the CD pickup lens when:
  - The unit is moved from a cold spot to a warm spot
  - The heating system has just been turned on
  - The unit is used in a very humid room
  - The unit is cooled by an air conditionerWhen this unit has condensation inside, it may not function normally. Should this occur, leave the unit for a few hours, then try to operate again.
- 8 **Wall or ceiling mounting** - The unit should not be mounted on a wall or ceiling, unless specified in the Operating Instructions.

### Electric Power

- 1 **Power sources** - Use on batteries or AC house current, as specified in the Operating Instructions and marked on the unit.
- 2 **Polarization** - As a safety feature, some units are equipped with polarized AC power plugs which can only be inserted one way into a power outlet. If it is difficult or impossible to insert the AC power plug into an outlet, turn the plug over and try again. If it still does not easily insert into the outlet, please call a qualified service technician to service or replace the outlet. To avoid defeating the safety feature of the polarized plug, do not force it into a power outlet.
- 3 **AC power cord**
  - When disconnecting the AC power cord, pull it out by the AC power plug. Do not pull the cord itself.
  - Never handle the AC power plug with wet hands, as this could result in fire or shock.
  - Power cords should be firmly secured to avoid being bent, pinched, or walked upon. Pay particular attention to the cord from the unit to the power socket.
  - Avoid overloading AC power plugs and extension cords beyond their capacity, as this could result in fire or shock.

- 4 Extension cord** - To help prevent electric shock, do not use a polarized AC power plug with an extension cord, receptacle, or other outlet unless the polarized plug can be completely inserted to prevent exposure of the blades of the plug.
- 5 When not in use** - Unplug the AC power cord from the AC outlet or remove all the batteries if the unit will not be used for several months or more. When the cord is plugged in, a small amount of current continues to flow to the unit, even when the power is turned off.

## Maintenance

Clean the unit only as recommended in the Operating Instructions.

## Damage Requiring Service

Have the units serviced by a qualified service technician if:

- The AC power cord or plug has been damaged
- Foreign objects or liquid have got inside the unit
- The unit has been exposed to rain or water
- The unit does not seem to operate normally
- The unit exhibits a marked change in performance
- The unit has been dropped, or the cabinet has been damaged

DO NOT ATTEMPT TO SERVICE THE UNIT YOURSELF.

# TABLE OF CONTENTS

PRECAUTIONS .....	2
<b>PREPARATIONS</b>	
CONNECTIONS .....	4
REMOTE CONTROL .....	4
ELECTRIC OPERATION PANEL .....	5
BEFORE OPERATION .....	5
<b>CD PLAYING</b>	
BASIC OPERATIONS .....	6
PROGRAMMED PLAY .....	7
<b>MD PLAYING</b>	
BASIC OPERATIONS .....	8
PROGRAMMED PLAY .....	9
<b>RADIO RECEPTION</b>	
MANUAL TUNING .....	10
PRESETTING STATIONS .....	11
<b>SOUND</b>	
ADJUSTING THE SOUND .....	13
<b>MD RECORDING</b>	
RECORDING A WHOLE CD .....	14
RECORDING ONLY ONE TRACK .....	15
PROGRAMMED RECORDING OF A CD .....	15
RECORDING FROM THE RADIO OR A CD	
MANUALLY .....	16
EXTENDED RECORDING - <i>MONAURAL RECORDING</i> ..	16
WHAT IS AN MD (MINI DISC)? .....	17
<b>MD EDIT</b>	
REGISTERING THE DISC TITLE AND TRACK TITLE .....	18
DIVIDING A TRACK .....	19
COMBINING TWO TRACKS .....	20
CHANGING THE ORDER OF THE TRACKS .....	20
ERASING TRACKS .....	21
<b>CLOCK AND TIMER</b>	
SETTING THE CLOCK .....	22
SETTING THE TIMER .....	22
SETTING THE SLEEP TIMER .....	23
<b>GENERAL</b>	
CARE AND MAINTENANCE .....	24
SPECIFICATIONS .....	25
TROUBLESHOOTING GUIDE .....	25
MD GUIDE MESSAGES .....	26
PARTS INDEX .....	27

## CONNECTIONS

### IMPORTANT

Be sure to connect the AM antenna first, then connect the AC cord in the end.

- 1 Connect the supplied AM antenna to AM LOOP ANT terminal.

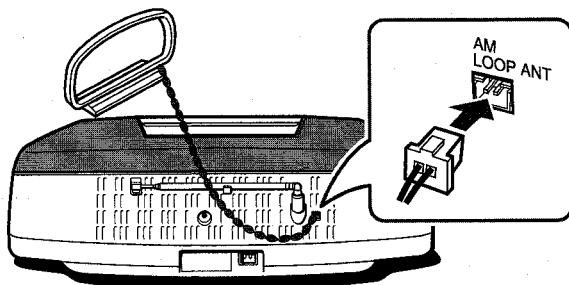

- 2 Connect the AC cord to an AC outlet.

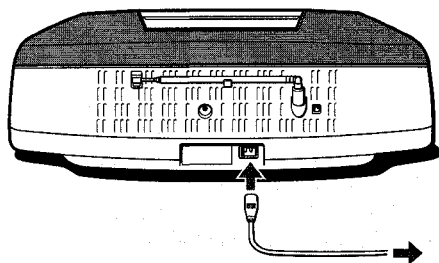

The display window demonstrates the functions of the unit. (To set the current time, see SETTING THE CLOCK on page 22.)

### CAUTION

Use only the supplied AC cord. Use with other cords may result in the risk of fire.

### To stand the AM antenna on a surface

Fix the claw to the slot.

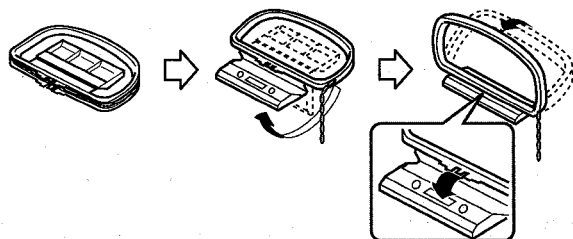

### NOTE

- Do not disconnect the AC cord while the power is being on. Otherwise, the data concerning the contents of the MD recording may not be registered properly.
- Do not bring the AM antenna near the AC cord since noise will be picked up.
- Do not unwind the AM antenna wire.

## REMOTE CONTROL

### Inserting batteries

Detach the battery cover on the rear of the remote control and insert two R6 (size AA) batteries.

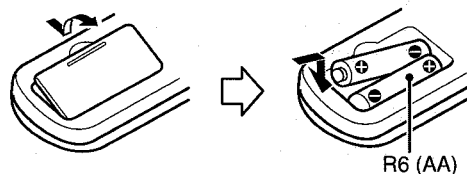

### When to replace the batteries

The maximum operational distance between the remote control and the sensor on the main unit should be approximately 5 meters (16 feet). When this distance decreases, replace the batteries with new ones.

### NOTE

- If the unit is not going to be used for an extended period of time, remove the batteries to prevent possible electrolyte leakage.
- The remote control may not operate correctly when:
  - The line of sight between the remote control and the unit is exposed to intense light, such as direct sunlight
  - Other remote controls are used nearby (television, etc.)



## ELECTRIC OPERATION PANEL

The electric operation panel is simple and easy to use enabling CD/MD search, radio tuning, MD recording/editing, etc.

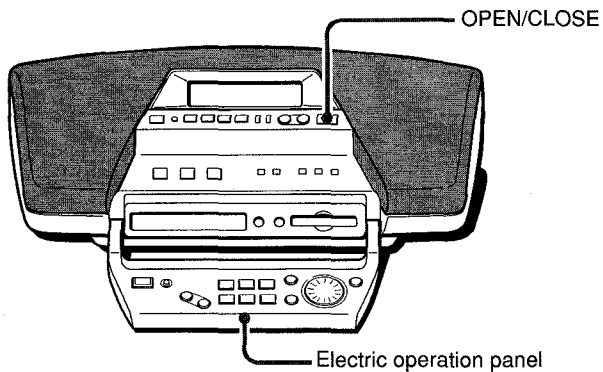

### To open the operation panel

Press OPEN/CLOSE. To close the panel, press again.

### When turning the unit off with the panel open

The panel automatically closes. When turning the unit on the next time, the panel automatically opens.

### NOTE

- Do not use the operation panel as a handle to carry the unit.
- Do not place objects in front of the unit. It may block the opening panel, causing malfunction.

## BEFORE OPERATION

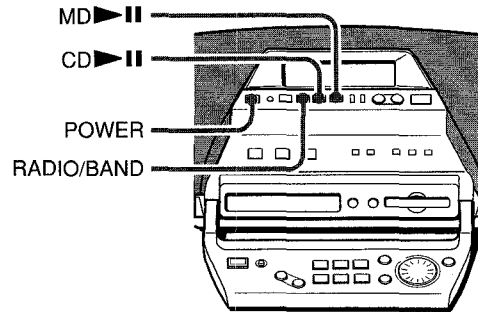

### To turn the unit on

Press POWER.

When pressing CD ►|| or MD ►||, the unit is turned on and the inserted disc begins.

When pressing RADIO/BAND, the unit is turned on and the previously tuned station is received.

### To turn the unit off

Press POWER.

### On the speaker ducts

- The unit should be situated so that its location or position does not interfere with the speaker duct on each side. Otherwise low frequency sound may be inhibited or it may cause a malfunction.
- Take care that objects do not get inside the speaker ducts. Otherwise it may cause a malfunction.

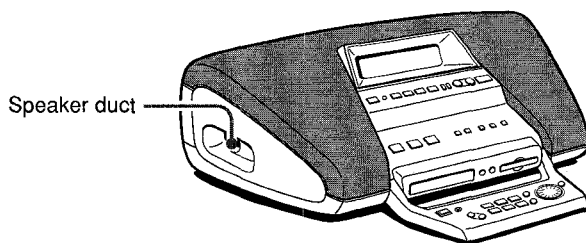

En

The instructions in this manual refer to the operations with the panel open.

# BASIC OPERATIONS

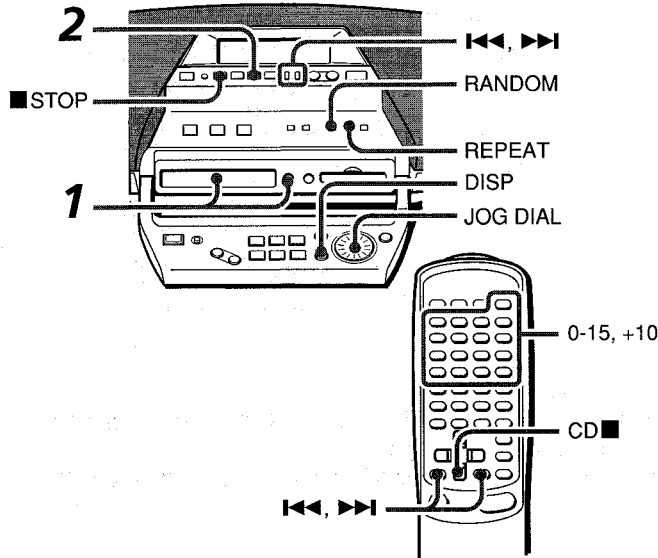

**1** Press ▲ CD EJECT to open the disc compartment and place a disc on the tray with the printed side up. Then close the disc compartment by pressing ▲ CD EJECT.

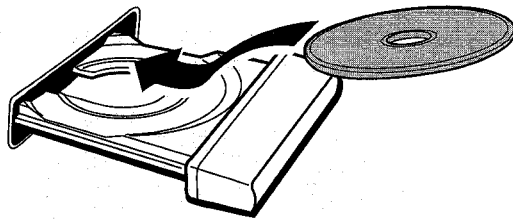

**2** Press CD ►|| to start play.

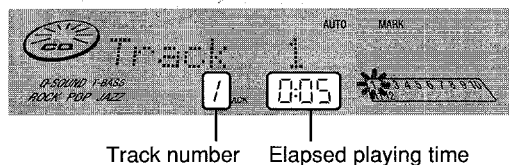

**To stop play**, press ■ STOP. CD ■ on the remote control is also available.

**To pause play**, press CD ►||. To resume play, press again.

**To search for a particular point during play**, keep ◀◀ or ▶▶ pressed and release it at the desired point.

**To skip to the beginning of a track**, press ◀◀ or ▶▶ repeatedly or turn JOG DIAL until the desired track is displayed.

**To remove the disc**, press ▲ CD EJECT.

**To start play when the power is off**

Press CD ►||. The power is turned on and play of the loaded disc begins.

When ▲ CD EJECT is pressed, the power is also turned on.

**To check the remaining time**

During play, press DISP repeatedly.

Each time it is pressed, the display changes cyclically.

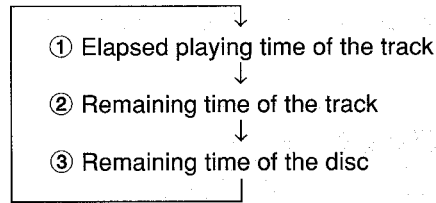

- ① TRACK is lit up on the display.
- ② TRACK and REMAIN are lit up on the display.
- ③ TOTAL and REMAIN are lit up on the display.

You cannot check the remaining time of the disc when RANDOM or ↶ 1 is lit up.

**To select a track with the remote control**

Press the numbered buttons 0-15 and +10.

Example:

To select the 25th track, press +10 twice and 5.

To select the 20th track, press +10 twice and 0.

CD play starts from the selected track and continues to the last track.

**Display information in stop mode**

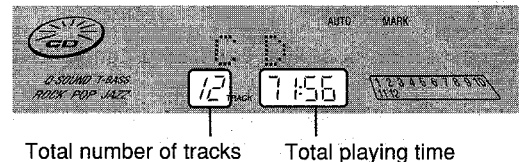

**NOTE**

- Do not use irregular shaped CDs (example: heart-shaped, octagonal ones).
- When loading an 8-cm (3-inch) disc, pull it on the inner circle of the tray.
- Do not place more than one compact disc in the disc compartment.
- Do not tilt the unit with disc loaded. Doing so may cause malfunction.

## RANDOM PLAY

All the tracks on the disc can be played randomly.  
Press **RANDOM** so that **RANDOM** is lit up on the display.

### To cancel random play

Press **RANDOM** to turn off **RANDOM**.

### NOTE

- During random play, you cannot skip to the previously played track with **◀◀** or **JOG DIAL**.
- When you select the track with the numbered buttons, random play is automatically canceled.

## REPEAT PLAY

One track, all the tracks or programmed tracks can be played repeatedly.

Press **REPEAT** so that **↶ 1** or **↷** is lit up on the display.

To repeat the current track only, select **↶ 1**.

To repeat all the tracks, select **↷**.

### To cancel repeat play

Press **REPEAT** to turn off **↶**.

### To repeat the desired tracks only

Program the tracks and press **REPEAT** so that **↷** is lit up.

### To select random/repeat play

Press **RANDOM** then press **REPEAT**.

One track repeat (**↶ 1**) cannot be selected.

## PROGRAMMED PLAY

Up to 16 tracks can be programmed from the inserted disc.

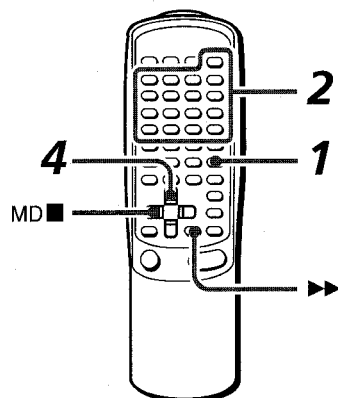

Use the remote control.

### 1 Press **PRGM** in stop mode.

**PROG** is lit up on the display.

### 2 Press the numbered buttons **0-15** and **+10** to program a track.

Example:

To select the 25th track, press **+10** twice and **5**.

To select the 20th track, press **+10** twice and **0**.

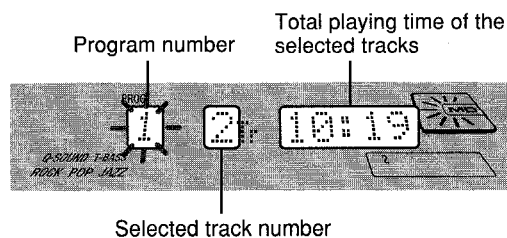

### 3 Repeat step 2 to program other tracks.

### 4 Press **MD** **▶||** to start play.

### To check the program

Each time **▶||** is pressed in stop mode, a track number and program number will be displayed.

### To add tracks to the program

Repeat step 2 in stop mode. The new track will be programmed after the last track.

### To clear the program

Press **MD** **■** in stop mode.

### To change the programmed tracks

Clear the program and repeat all the steps again.

### To program tracks on the main unit

- 1 Press **PROGRAM** in stop mode.
- 2 Turn **JOG DIAL** to select a track and press **ENTER** to program it.
- 3 Press **MD** **▶||** to start play.

### NOTE

- During programmed play, you cannot perform random play or select a track.
- If the programmed time is more than 199:59 minutes, the display shows **--:--** as the total playing time.

# BASIC OPERATIONS

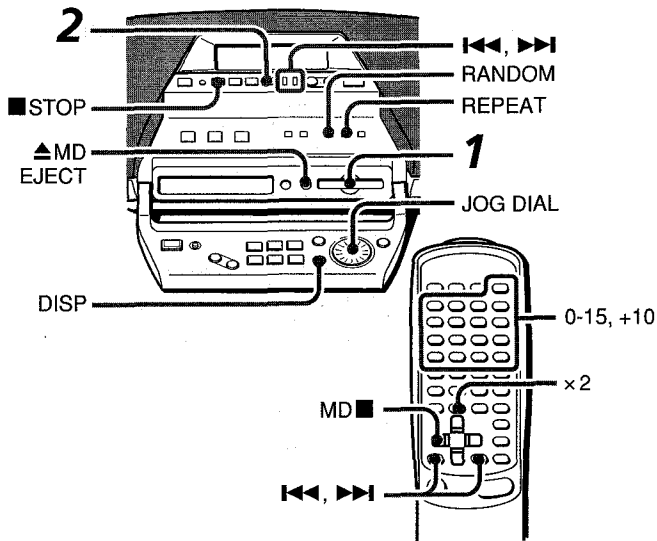

**1** Insert a disc into the disc drive with the label side up and in the direction of the arrow.

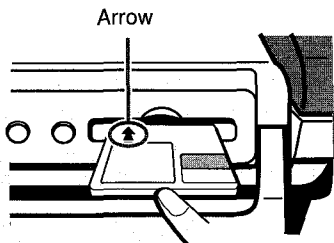

**2** Press MD ►|| to start play.

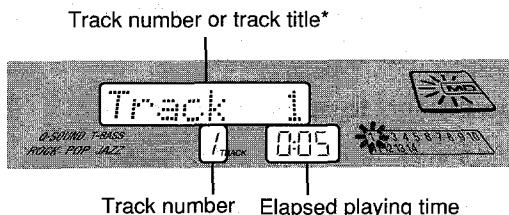

\* applicable when the track title is registered.

**To stop play**, press ■ STOP. MD ■ on the remote control is also available.

**To pause play**, press MD ►||. To resume play, press again.

**To search for a particular point during play**, keep ◀◀ or ▶▶ pressed and release it at the desired point.

**To skip to the beginning of a track**, press ◀◀ or ▶▶ repeatedly or turn JOG DIAL until the desired track is displayed.

**To remove the disc**, press ▲ MD EJECT.

**To start play when the power is off**

Press MD ►||. The power is turned on and play of the loaded disc begins.

**To check the remaining time**

During play, press DISP repeatedly.

Each time it is pressed, the display changes cyclically.

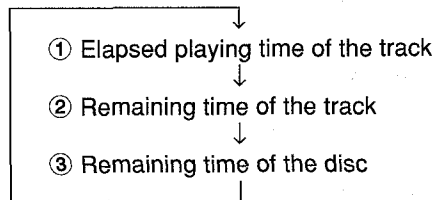

- ① TRACK is lit up on the display.
- ② TRACK and REMAIN are lit up on the display.
- ③ TOTAL and REMAIN are lit up on the display.

You cannot check the remaining time of the disc when RANDOM or ↶ 1 is lit up.

**To select a track with the remote control**

Press the numbered buttons 0-15 and +10.

Example:

To select the 25th track, press +10 twice and 5.

To select the 20th track, press +10 twice and 0.

MD play starts from the selected track and continues to the last track.

**To play a disc at double speed**

Press × 2 on the remote control during play.

To resume normal play, press again.

When using the main unit, keep MD ►|| pressed during regular play until disc plays at double speed.

To resume, repeat the above.

**Display information in stop mode**

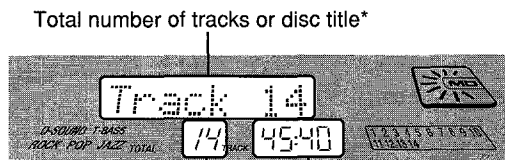

\* applicable when the disc title is registered

**TOC READING is displayed while:**

The unit reads the data on the inserted disc. After completion, the information contained in the disc is displayed.

**NOTE**

- Do not open or close the operating panel while ejecting the disc, otherwise a disc may be scratched.
- Do not hold the disc while ejecting it, otherwise a disc cannot be inserted the next time. If this happens, turn off the power and disconnect the AC cord. Then connect it again.
- Nothing other than an MD should be inserted into the disc drive. Otherwise the disc may become scratched, causing a malfunction or safety hazard such as an electric shock.
- Do not attempt to insert another MD while a disc is already inside the drive.
- Do not tilt the unit with disc loaded. Doing so may cause malfunction.

## RANDOM PLAY

All the tracks on the disc can be played randomly.  
Press **RANDOM** so that **RANDOM** is lit up on the display.

### To cancel random play

Press **RANDOM** to turn off **RANDOM**.

### NOTE

- During random play, you cannot skip to the previously played track with **◀◀** or **JOG DIAL**.
- When you select the track with the numbered buttons, random play is automatically canceled.

## REPEAT PLAY

One track, all the tracks or programmed tracks can be played repeatedly.

Press **REPEAT** so that **↶ 1** or **↶** is lit up on the display.

To repeat the current track only, select **↶ 1**.

To repeat all the tracks, select **↶**.

### To cancel repeat play

Press **REPEAT** to turn off **↶**.

### To repeat the desired tracks only

Program the tracks and press **REPEAT** so that **↶** is lit up.

### To select random/repeat play

Press **RANDOM** then press **REPEAT**.

One track repeat (**↶ 1**) cannot be selected.

## PROGRAMMED PLAY

Up to 16 tracks can be programmed from the inserted disc.

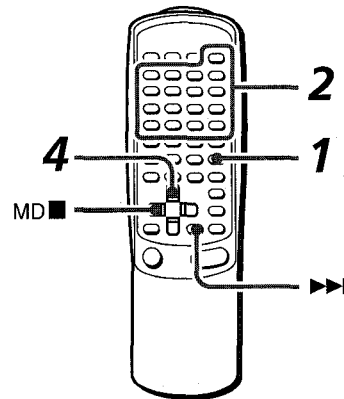

Use the remote control.

### 1 Press **PRGM** in stop mode.

**PROG** is lit up on the display.

### 2 Press the numbered buttons 0-15 and **+10** to program a track.

Example:

To select the 25th track, press **+10** twice and **5**.

To select the 20th track, press **+10** twice and **0**.

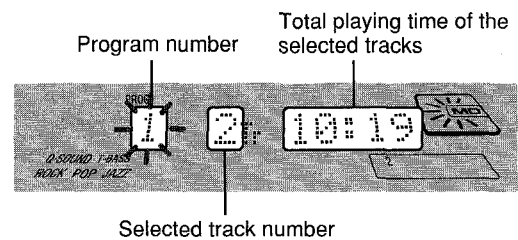

### 3 Repeat step 2 to program other tracks.

### 4 Press **MD ▶▶** to start play.

### To check the program

Each time **▶▶** is pressed in stop mode, a track number and program number will be displayed.

### To add tracks to the program

Repeat step 2 in stop mode. The new track will be programmed after the last track.

### To clear the program

Press **MD ■** in stop mode.

### To change the programmed tracks

Clear the program and repeat all the steps again.

### To program tracks on the main unit

- 1 Press **PROGRAM** in stop mode.
- 2 Turn **JOG DIAL** to select a track and press **ENTER** to program it.
- 3 Press **MD ▶▶** to start play.

### NOTE

- During programmed play, you cannot perform random play or select a track.
- If the programmed time is more than 199:59 minutes, the display shows **--:--** as the total playing time.

# MANUAL TUNING

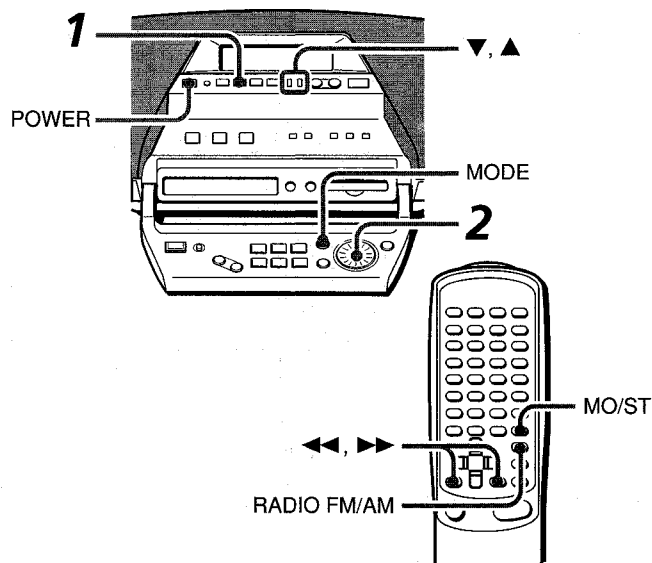

**1 Press RADIO/BAND\* repeatedly to select the desired band.**

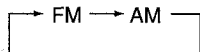

When RADIO/BAND is pressed while the power is off, the power is turned on directly.

\* or RADIO FM/AM on the remote control

**2 Turn JOG DIAL to select a station.**  
 During FM stereo reception, ((Ⓜ)) is displayed.  
 When using the remote control, press ◀◀ or ▶▶.



**To search for a station quickly (Auto Search)**  
 Keep ▼ or ▲\* pressed until the tuner starts searching for a station. After tuning in a station, the search stops. To stop the Auto Search manually, press ▼ or ▲. The Auto Search may not stop at stations with very weak signals.

\* or ◀◀, ▶▶ on the remote control

**For better reception**

**FM**

Extend the FM antenna and orient it for the best reception.

**AM**

Keep the AM antenna away from other electrical appliances and orient it for the best reception.

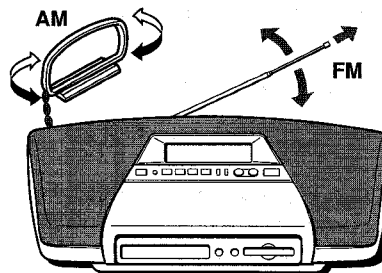

**When an FM stereo broadcast contains noise**

Press MODE\* so that MONO is displayed.

Noise is reduced, although reception is monaural.

To restore stereo reception, press MODE so that STEREO is displayed.

\* or MO/ST on the remote control

**To change the AM tuning interval**

The default setting of the AM tuning interval is 10 kHz/step.

If you use this unit in an area where the frequency allocation system is 9 kHz/step, change the tuning interval.

When the power is on, press POWER and RADIO/BAND simultaneously, then release RADIO/BAND first.

To reset the interval, repeat the above.

**NOTE**

When the AM tuning interval is changed, all preset stations are cleared. The preset stations have to be set again.

# PRESETTING STATIONS

The unit can store a total of 20 preset stations. When a station is stored, not only a preset number is assigned to the station, but a station name can be registered. Use the preset number to tune in a preset station directly.

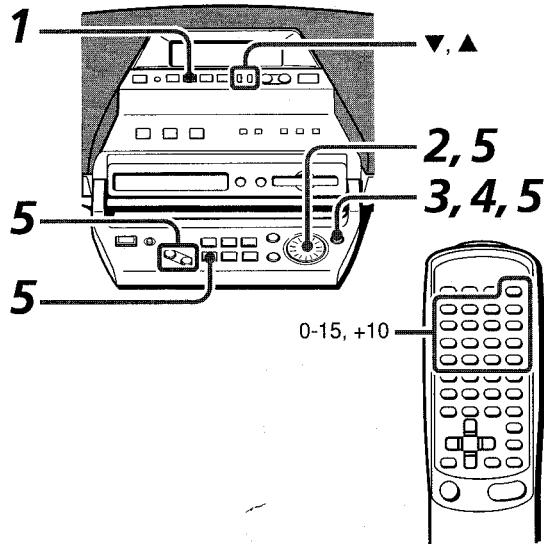

- 1 Press RADIO/BAND to select a band.**
- 2 Turn JOG DIAL to select a station.**
- 3 Press ENTER.**  
MANUAL SET is displayed for 10 seconds.
- 4 Within 10 seconds, press ENTER to store the station.**  
The unit turns into character entry mode.
- 5 Enter the station name.**  
(1) Press CHARACTER repeatedly to select the kind of character (capital letters, small letters or number/symbols).

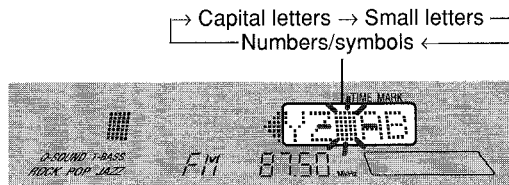

- (2) Turn JOG DIAL to select a desired character.
  - (3) Press CURSOR → after you have selected a character.  
The selected character stops flashing and the flashing moves to the right.  
Repeat steps (1) to (3) to enter all the characters (up to 10 characters).  
After entering the name press ENTER.
- If the unit is left for one minute, the station name is not registered.
  - Refer also to page 18 on character entry in detail.

- 6 Repeat steps 1 to 5 to store stations.**

# PRESET NUMBER TUNING

- 1 Press RADIO/BAND to select a band.**
- 2 Press ▼, ▲ repeatedly.**  
Each time it is pressed, the next ascending number is selected.

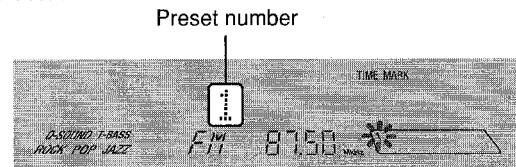

- To select a preset number directly with the remote control**  
Press RADIO FM/AM to select a band. Then, press the numbered buttons 0-15 and +10 to select a preset number.  
Example:  
To select preset number 20, press +10 twice and 0.  
To select preset number 16, press +10 and 6.

En

## CHANGING THE STATION NAME

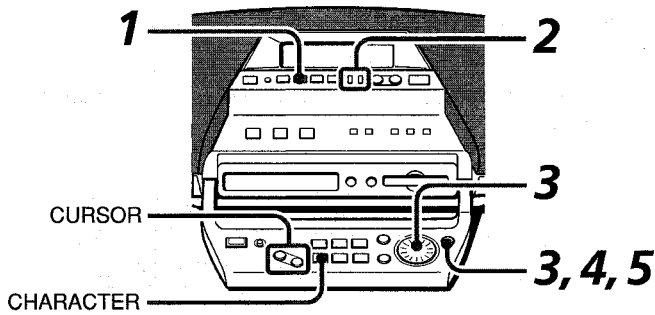

- 1** Press RADIO/BAND to select a band.
- 2** Press ▼, ▲ to select a preset number.
- 3** Press ENTER and turn JOG DIAL until STATION NAME is displayed.
- 4** Within 10 seconds, press ENTER.  
The unit turns into character entry mode.  
Enter the station name with CHARACTER, JOG DIAL or CURSOR.
- 5** After entering the name, press ENTER.

To cancel entering  
Press CANCEL.

## CLEARING THE PRESET STATIONS

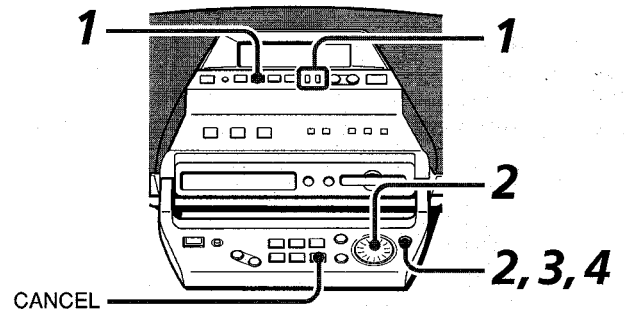

- 1** Press RADIO/BAND to select a band and ▼, ▲ to select a preset number to be cleared.
- 2** Press ENTER and turn JOG DIAL to display MEMORY CLEAR.
- 3** Within 10 seconds, press ENTER.  
“CLEAR OK?” is displayed for 10 seconds. Check to make sure it is all right to clear the station.

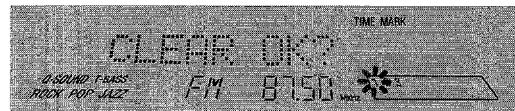

To cancel, press CANCEL.

- 4** Within 10 seconds, press ENTER again.  
The station is cleared.



## ADJUSTING THE SOUND

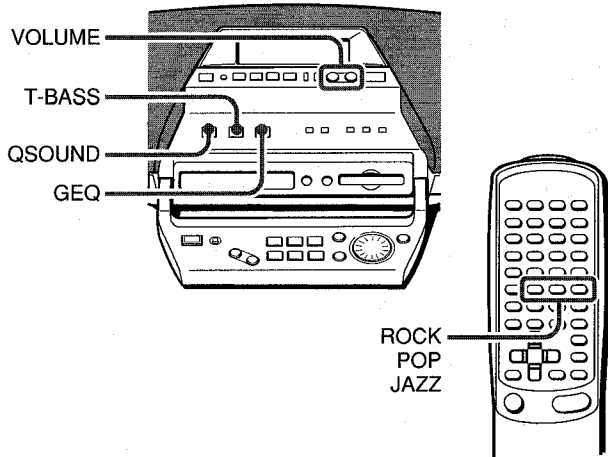

### VOLUME

**Press VOLUME.**

The volume level is displayed as a number from 0 to MAX (31).

The volume level is automatically set to 20 when the power is turned off when the volume level is set to 21 or more.

### SUPER T-BASS SYSTEM

The T-BASS system enhances the realism of low-frequency sound.

**Press T-BASS.**

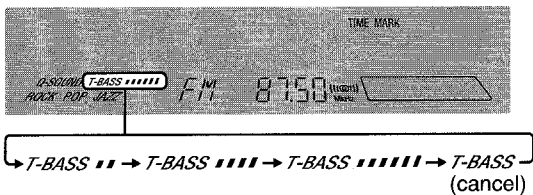

Each time it is pressed, the level changes. Select one of the three levels, or the off position to suit your preference.

**NOTE**

Low frequency sound may be distorted when the T-BASS system is used for a disc in which low frequency sound is originally emphasized. In this case, cancel the T-BASS system.

### QSOUND SYSTEM

The QSOUND system provides rich, three dimensional sound.

**Press QSOUND.**



**To cancel the QSOUND system**

Press QSOUND again.

**NOTE**

At higher volumes, turning QSOUND on may cause sound distortion. In this case, turn the volume down.

### GRAPHIC EQUALIZER

This unit provides the following three different equalization curves.

EQ ROCK: Powerful sound emphasizing treble and bass

EQ POP: More presence in the vocals and midrange

EQ JAZZ: Accented lower frequencies for jazz-type music

**Press GEQ repeatedly.**

The GEQ mode is displayed cyclically.

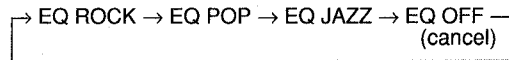

**To select with the remote control**

Press ROCK, POP or JAZZ.

To cancel the selected mode, press the selected button again.

# RECORDING A WHOLE CD

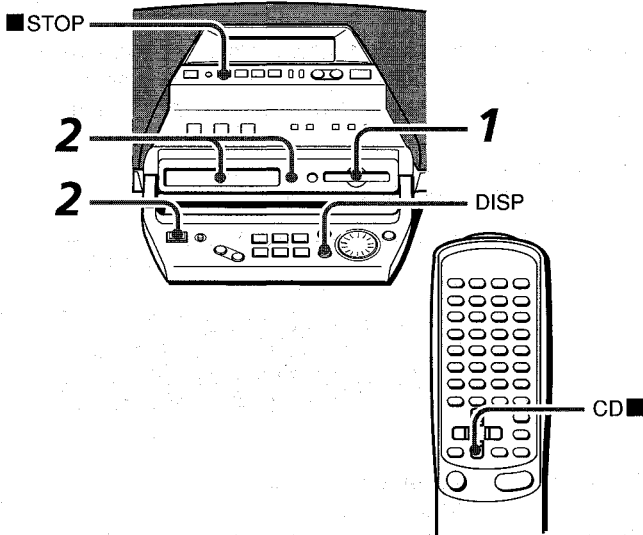

**1** Insert a recordable MD into the disc drive with the label side up and in the direction of the arrow.

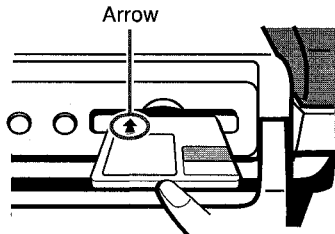

**2** Load a CD and press CD ► MD in stop mode. CD ► MD DIRECT is displayed and the recording begins.



Remaining recordable time of the MD

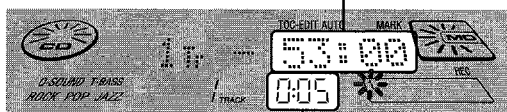

Elapsed playing time of the CD

When the last track of the CD finishes playing, the recording stops automatically.

When the recording finishes, TOC-EDIT flashes while the data concerning the contents of the recording are registered.

- The track order information in the original CD will be copied as the index marks.

### To stop recording

Press ■ STOP. Recording stops and TOC data is registered.

To stop playing the CD, press ■ STOP again.

When pressing CD ■ on the remote control, recording and CD play stop simultaneously.

- When pressing DISP in stop mode, the remaining recordable time is displayed for 4 seconds.

### To record on a previously recorded MD

If there is an unrecorded section left on the MD, the new recording automatically starts from where the previous recording finished.

If you want to start recording from the beginning of a previously recorded MD, erase the previous recording completely. (See page 21.)

### T. OVER is displayed when:

The remaining recordable time of the MD is not enough to record a whole CD.

Press ■ STOP and replace the MD with another one.

If it does not matter whether recording is cut short or not, press CD ► MD again to start recording.

### Registering the index mark automatically

- When recording from a CD, the index mark information recorded on the CD is copied as it is.

CD	2nd track	3rd track	4th track
Recording (MD)	2nd track	3rd track	4th track
	▲	▲	▲

▲ : Index mark

- When recording from the radio, the index mark information is registered every 5 minutes.

### NOTE

There may be a case where index marks are not registered accurately.

## RECORDING ONLY ONE TRACK

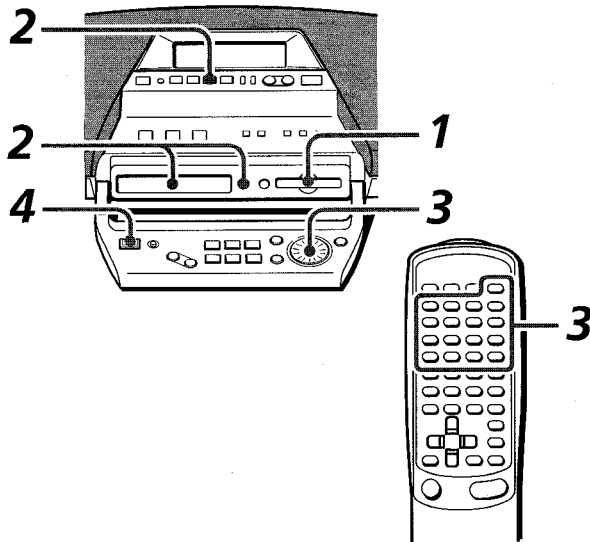

- 1** Insert a recordable MD into the disc drive with the label side up and in the direction of the arrow.
- 2** Press CD ► II to select CD function and load a CD.
- 3** Select the track that you want to record with JOG DIAL or the numbered buttons on the remote control.
- 4** Press CD ► MD to start recording.  
The selected track is recorded.  
If the track to be recorded is playing when CD ► MD is pressed, the CD returns to the beginning of the selected track to be recorded.

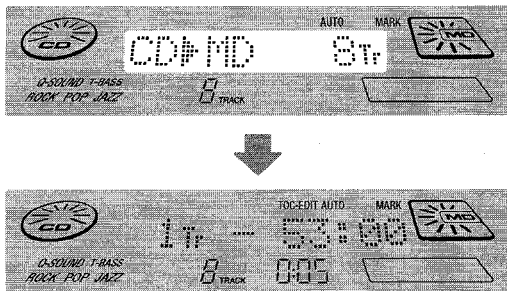

When the track of the CD finishes playing, the recording stops automatically and the CD goes to the next track. When the recording finishes, TOC-EDIT flashes while the data concerning the contents of the recording are registered.

- The index mark is registered automatically at the beginning of the track.

### NOTE

- While TOC-EDIT flashes on the display, do not disconnect the AC cord or shake the unit. Otherwise, the TOC data is not registered properly.
- During CD ► MD recording, pause cannot be selected.

## PROGRAMMED RECORDING OF A CD

Up to 16 tracks can be programmed and recorded from the inserted CD.

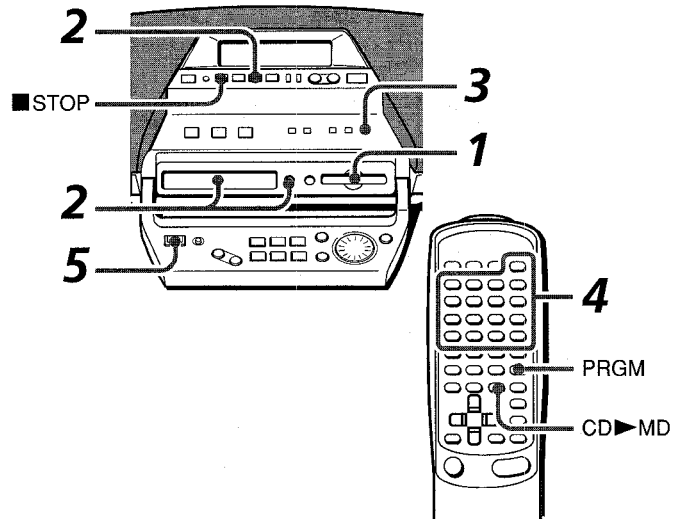

- 1** Insert a recordable MD into the disc drive with the label side up and in the direction of the arrow.
- 2** Press CD ► II to select CD function and load a CD.
- 3** Press PROGRAM\* in stop mode.  
PROG is lit up on the display.  
\* or PRGM on the remote control
- 4** Press the numbered buttons to program tracks.
- 5** Press CD ► MD to start recording.

Recording begins.

When the programmed tracks finish playing, the recording stops automatically.

When the recording finishes, TOC-EDIT flashes while the data concerning the contents of the recording are registered.

- The index mark is registered automatically at the beginning of each track in the programmed order.

## RECORDING FROM THE RADIO OR A CD MANUALLY

This section explains how to record from the radio or a CD from a point selected manually.

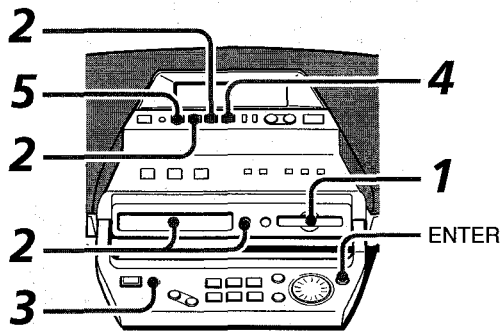

- 1** Insert a recordable MD into the disc drive with the label side up and in the direction of the arrow.
- 2** Prepare the source to be recorded.  
**To record from the radio,** press RADIO/BAND and tune in a station.  
**To record from a CD,** press CD ►|| to select CD function and load a CD. Then select the track that you want to record with JOG DIAL or ◀◀, ▶▶.
- 3** Press REC.  
 The unit enters the standby mode and waits until the recordable remaining time is displayed.

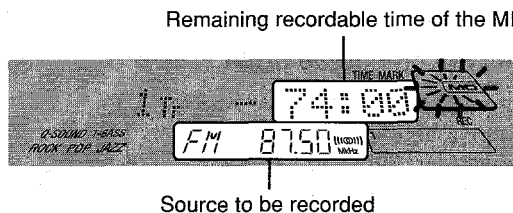

- 4** Press MD ►|| to start recording.
- 5** Press ■ STOP to stop recording.  
 When recording finishes, TOC-EDIT flashes while the data concerning the contents of the recording are registered.  
 • When pressing DISP in stop mode, the remaining recordable time is displayed for 4 seconds.

**To add index marks during recording**  
 Press ENTER at the desired point during recording.

## EXTENDED RECORDING - MONAURAL RECORDING

By using the monaural recording mode, the available time printed for recording on the MD can be doubled. In this case, the recording is monaural. Extended recording is applicable when recording from the radio only.

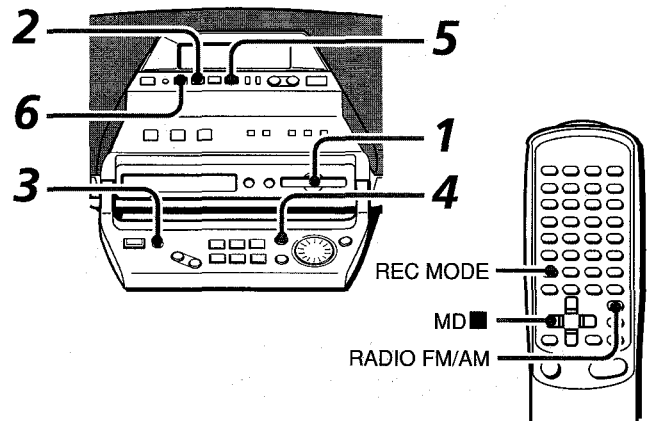

- 1** Insert a recordable MD into the disc drive with the label side up and in the direction of the arrow.
- 2** Press RADIO/BAND\* to select a band and tune in a station.  
 \* or RADIO FM/AM on the remote control
- 3** Press REC.  
 The unit enters the standby mode and waits until the recordable remaining time is displayed.
- 4** Press MODE\* repeatedly until MONO REC is displayed.

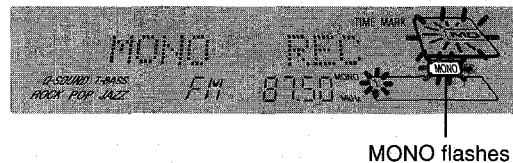

- \* or REC MODE on the remote control
- 5** Press MD ►|| to start recording.
- 6** Press ■ STOP\* to stop recording.  
 When recording finishes, TOC-EDIT flashes while the data concerning the contents of the recording are registered.  
 \* or MD ■ on the remote control

**To restore stereo recording**  
 Press MODE repeatedly until STEREO REC is displayed in step 4.

### NOTE

There may be a case where index marks are not registered accurately.

## WHAT IS AN MD (MINI DISC)?

An MD is only 64 mm (2<sup>5</sup>/<sub>8</sub> inches) in diameter, about half the size of a conventional CD. But an MD can be used to store and playback a full 74 minutes of data such as a CD. Unlike a CD, an MD comes in a plastic cartridge, so that it can be handled with ease. The cartridge also protects the disc inside from shocks, dust and scratches. Unlike cassette tapes, which can become stretched or tangled, an MD is an excellent durable media.

### TYPE OF MD

There are two types of MDs: "Optical discs" and "Magneto-optical discs". Both types use laser beams and optical pickup technology to read recorded data during playback.

#### Optical discs

These are playback only discs. Like CDs, they are used as prerecorded music discs. You cannot record or edit them.

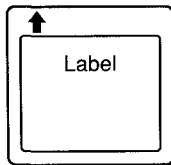

The shutter covers the opening only on the non-labeled side of the MD.

#### Recordable MO\*1 discs

These are recordable discs which can be recorded on again and again, like cassette tapes. The recording method called magneto-optical technology employs a laser and magnetism to record signals. Therefore, the quality of recorded sound does not deteriorate even after many playbacks and recordings.

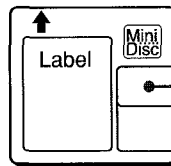

The shutter covers the opening on both sides of the MD.

\*1 MO: An abbreviation of Magneto Optical

#### Ultra compact size made possible by ATRAC\*2 technology

A newly developed digital audio compression technology called the ATRAC system automatically extracts only the frequencies that are actually audible to the human ear and cuts the frequencies which are inaudible. This compresses the amount of data to be recorded to 1/5 of the normal amount. The ATRAC system is based upon studies carried out in the field of auditory psychology and does not impair the quality of the audible sound.

\*2 ATRAC: An abbreviation of Adaptive TTransform Acoustic Coding

#### Quick random access

One of the great features of the MD is that you can search for desired tracks quickly. There are also quick and easy functions for random playback, in which the order of the tracks can be rearranged at random, and for renumbering tracks enabling them to be played in any order.

## THE LIMITATIONS OF MD

Recording on the MD is performed differently from that of a cassette tape or a DAT. Therefore, the MD system is subject to the following restrictions.

**"Toc\* Full" is displayed even if the recording time does not reach the maximum recordable time of the disc (60-minute or 74-minute)**

"Toc Full" is displayed when 254 tracks are already recorded on a disc, without respect to the recording time.

\* Toc: An abbreviation of Table Of Contents.

**"Toc Full" is displayed even if a disc is not fully recorded on**

If there are lots of emphasis data in a particular track, the unit handles the data as index codes, and tracks are counted, in addition, without respect to the time and number of tracks.

**The remaining time on a disc is not increased even after some short tracks have been erased**

When the remaining time on a disc is displayed, it may not be increased even after erasing short tracks because the sections less than eight seconds are not counted.

**Tracks cannot be joined (the COMBINE function does not function)**

Tracks created by editing may not be joined.

**The total of the recorded time and the remaining time on a disc does not match the maximum recordable time of the disc (60-minute or 74-minute)**

Recording is performed in a minimum unit of one cluster (two seconds). Even if the recorded section is shorter than two seconds, a two-second space is needed in recording. Therefore, the available time becomes shorter.

**Track numbers may not be registered properly**

When recording from a CD with CD ► MD, small tracks may be created depending on the contents of a CD.

In addition, track numbers may not be registered properly depending on the contents of the CD.

En

# REGISTERING THE DISC TITLE AND TRACK TITLE

## REGISTERING THE DISC TITLE

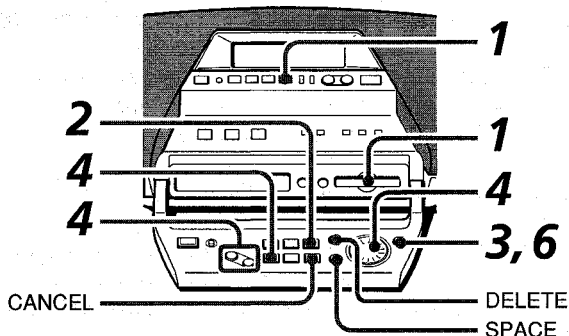

- 1** Press MD ► II to select MD function and insert an MD.
- 2** Press TITLE in stop mode.  
"Disc Title ?" is displayed for 10 seconds.
- 3** Within 10 seconds, press ENTER.  
The unit turns into character entry mode.
- 4** Enter a character.  
(1) Press CHARACTER repeatedly to select the kind of character (capital letters, small letters or number/symbols).

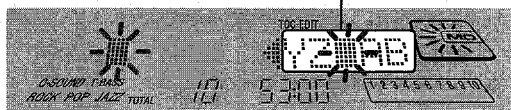
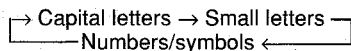

- (2) Turn JOG DIAL to select a desired character.

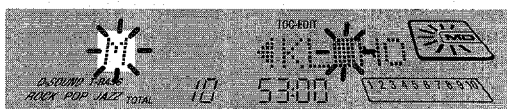

- (3) Press CURSOR → after you have selected a character.  
The selected character stops flashing and the flashing moves to the right.

- 5** Repeat step 4 to enter all the characters (up to 50 characters).
- 6** Press ENTER.  
When ▲ MD EJECT is pressed to eject a disc, TOC EDIT is displayed and the data concerning the contents of the editing are registered.

**To cancel entering**  
Press CANCEL.

**To change a character**  
Press CURSOR ← or → repeatedly until the character to be changed flashes. Then enter the desired character again.

**To delete characters**  
Press CURSOR ← or → repeatedly until the character to be deleted flashes. Then press DELETE.

**To insert a space between the characters**  
Press CURSOR ← or → repeatedly until the part to be entered as a space flashes. Then press SPACE.

**These symbols can be used**  
! " # \$ % & ' ( ) \* + , - . / : ; < > ? @ \_ `

**NOTE**

If the unit is left for one minute at steps 4 and 5, the character entry mode is canceled.

## REGISTERING THE TRACK TITLES

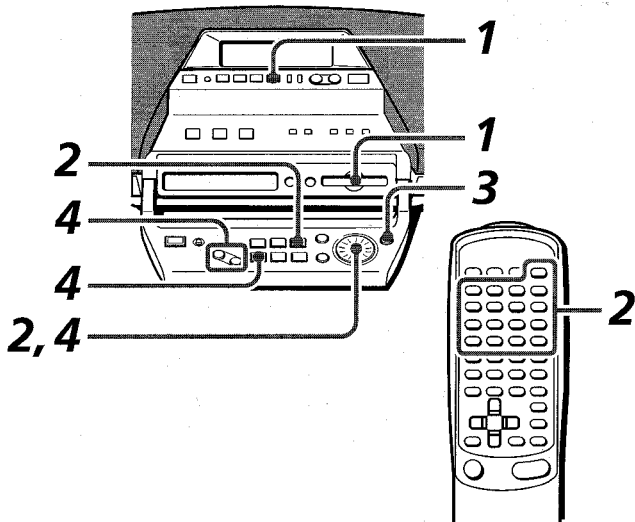

- 1 Press MD ►|| to select MD function and insert an MD.**
- 2 Select the track with JOG DIAL or the numbered buttons. Then press TITLE.**  
"Track Title?" is displayed for 10 seconds.
- 3 Within 10 seconds, press ENTER.**  
The unit turns into character entry mode.
- 4 Enter a character.**
  - (1) Press CHARACTER repeatedly to select the kind of character (capital letters, small letters or number/symbols).
  - (2) Turn JOG DIAL to select a desired character.
  - (3) Press CURSOR → after you have selected a character.  
The selected character stops flashing and the flashing moves to the right.
- 5 Repeat step 4 to enter all the characters (up to 50 characters).**  
When entering the characters during MD play, the track is played repeatedly until ENTER is pressed in step 6.
- 6 Press ENTER.**  
When ▲ MD EJECT is pressed to eject a disc, TOC EDIT is displayed and the data concerning the contents of the editing are registered.

## DIVIDING A TRACK

You can divide a track into two parts by registering an index mark.

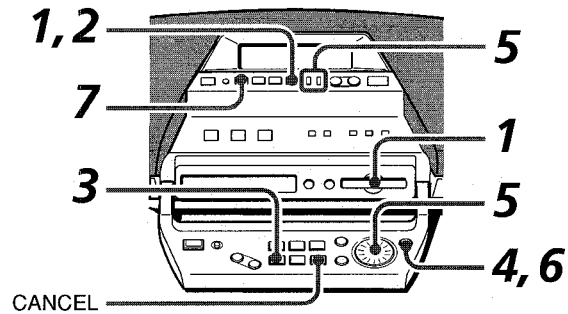

Example:

The 5th track can be divided by registering an index mark anywhere you want to divide the 5th track into tracks 5 and 6.

- 1 Press MD ►|| to select MD function and insert an MD.**
- 2 During play, press MD ►|| at the point to be divided.**  
The unit enters play pause mode.
- 3 Press DIVIDE.**  
"Divide ?" is displayed for 10 seconds.
- 4 Within 10 seconds, press ENTER.**  
A 3-second segment is played repeatedly to confirm the point to be divided.

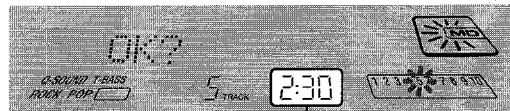

The point MD ►|| is pressed

A 6-second segment is played repeatedly when MONO is displayed.

- 5 Adjust the point to be divide with I◀◀, ▶▶I or JOG DIAL referring to the play sound.**
- 6 Within 1 minute, press ENTER.**  
The index mark is registered and the track number advances by one. At the same time, all the succeeding track numbers advance by one.  
The unit enters play pause mode.
- 7 Press ■ STOP.**  
Play stops.  
When ▲ MD EJECT is pressed to eject a disc, TOC EDIT is displayed and the data concerning the contents of the editing are registered.

**To cancel editing**

Press CANCEL.

### NOTE

- A track cannot be divided in the following cases:
- when an inserted disc already contains 254 tracks.
  - when elapsed time is displayed as 0:00.

En

## COMBINING TWO TRACKS

You can combine two tracks by erasing the index mark in between.

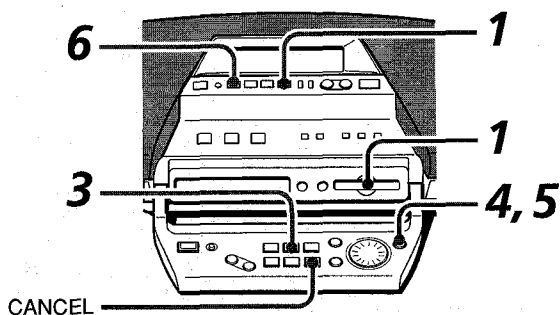

Example:

The 2nd track and the 3rd track can be combined by erasing the index mark at the beginning of the 3rd track.

- 1 Press MD ►II to select MD function and insert an MD.**
- 2 Play the latter track of the two tracks that you want to combine.**
- 3 Press COMBINE.**  
"Combine ?" is displayed for 10 seconds.
- 4 Within 10 seconds, press ENTER.**

Example:  
"2+3" is displayed when ENTER is pressed during play of the 3rd track.

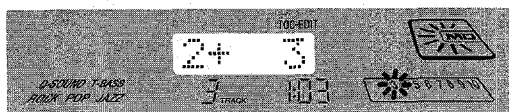

- 5 Within 1 minute, press ENTER again.**  
The index mark of the selected track is erased and the 2nd track and the 3rd track are combined. At the same time, all the succeeding track numbers move down by one.
- 6 Press ■ STOP.**  
Play stops.  
When ▲ MD EJECT is pressed to eject a disc, TOC EDIT is displayed and the data concerning the contents of the editing are registered.

**To cancel editing**  
Press CANCEL.

### If the tracks are titled

If both of the tracks are titled, the title of the lower number track remains.  
If only one track is titled on the tracks to be combined, this title remains.

### NOTE

You cannot combine a track recorded in monaural and a track recorded in stereo.

## CHANGING THE ORDER OF THE TRACKS

You can change the order of tracks after completing a recording.

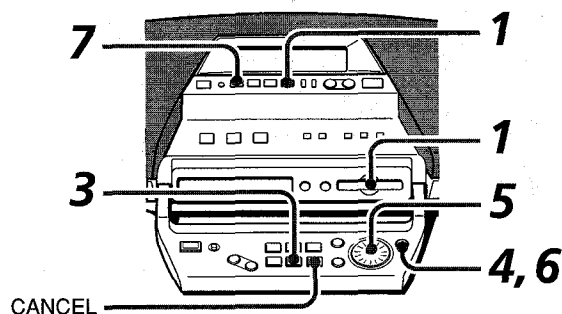

Example:

The 3rd track is moved to the 1st track.

- 1 Press MD ►II to select MD function and insert an MD.**
- 2 Play the track that you want to move.**  
Example:  
To move the 3rd track, play the 3rd track.
- 3 Press MOVE.**  
"Move ?" is displayed for 10 seconds.
- 4 Within 10 seconds, press ENTER.**
- 5 Turn JOG DIAL to select the desired track number to move the track to.**  
Example:  
The 3rd track moves to the 1st position.

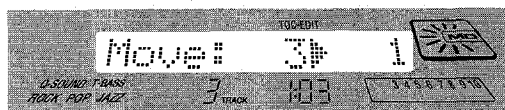

- 6 Within 10 seconds, press ENTER again.**  
The order of the track is changed.
- 7 Press ■ STOP.**  
Play stops.  
When ▲ MD EJECT is pressed to eject a disc, TOC EDIT is displayed and the data concerning the contents of the editing are registered.

**To cancel editing**  
Press CANCEL.



# ERASING TRACKS

## ERASING ALL THE TRACKS ON A DISC

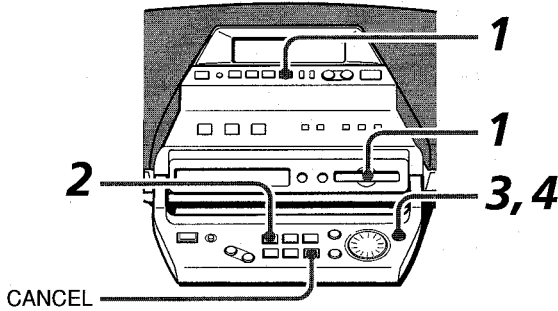

- 1** Press MD ►|| to select MD function and insert an MD.
- 2** Press ERASE in stop mode.  
"ALL Erase ?" is displayed for 10 seconds.
- 3** Within 10 seconds, press ENTER.  
Make sure to check that it is all right to erase all the tracks.

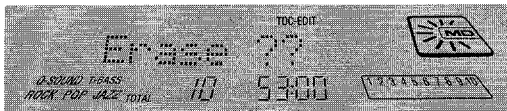

To cancel, press CANCEL.

- 4** Within 1 minute, press ENTER again.  
All the tracks on the inserted disc are erased.  
TOC EDIT is displayed and the data concerning the contents of the editing are registered.

## ERASING ONLY ONE TRACK

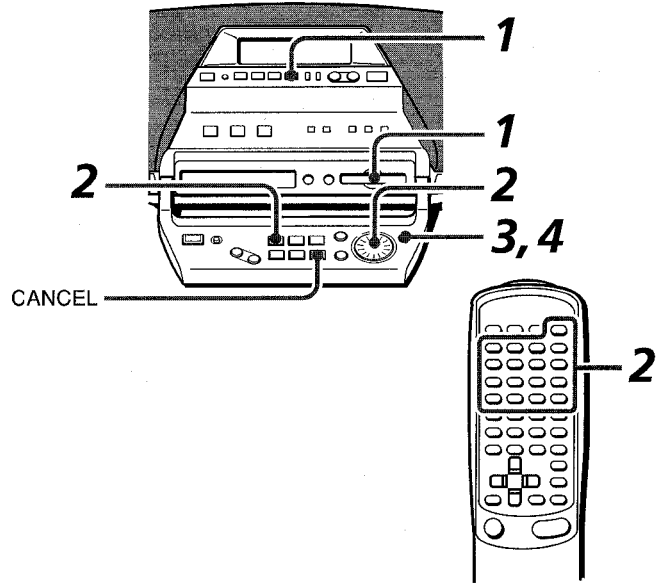

- 1** Press MD ►|| to select MD function and insert an MD.
- 2** Select the track with JOG DIAL or the numbered buttons. Then press ERASE.  
"Track Erase?" is displayed for 10 seconds.
- 3** Within 10 seconds, press ENTER.  
Make sure to check that it is all right to erase the track.



To cancel, press CANCEL.

- 4** Within 1 minute, press ENTER again.  
The selected track is erased and all the succeeding track numbers also move down by one.  
When TOC EDIT is displayed, the data concerning the contents of the editing are registered.

### NOTE

- While TOC EDIT is displayed, do not disconnect the AC cord or shake the unit. Otherwise, the TOC data is not registered properly.
- A disc cannot be edited:
  - when a prerecorded disc is inserted. ("PB Disc" is displayed.)
  - when the record-protect tab on an inserted disc is moved to the protected position. ("Protected" is displayed.)
  - during programmed play.

## SETTING THE CLOCK

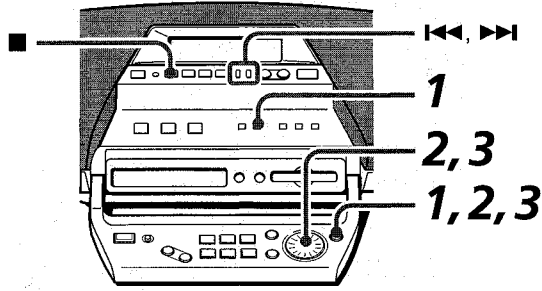

- 1 Press **CLOCK** and press **ENTER** within 4 seconds.



(12-hour standard)

- 2 Turn **JOG DIAL** to designate the hour, and press **ENTER**.  
The hour stops flashing on the display and the minute starts flashing.
- 3 Turn **JOG DIAL** to designate the minute, and press **ENTER**.  
The minute stops flashing on the display and the clock starts from 00 seconds.

### To display the current time

Press **CLOCK**. The time is displayed for 4 seconds. However, the time cannot be displayed during recording.

### To switch to the 12/24-hour standard

While the current time is displayed, press **■**.

### If the clock display flashes

This is caused by a power interruption. Set the current time if it is not correct.

If power is interrupted for more than 10 hours, all settings stored in memory after purchase need to be reset.

### NOTE

During operation **◀◀** and **▶▶** are also available instead of **JOG DIAL**.

## SETTING THE TIMER

The unit can be turned on at the specified time every day with the built-in timer.  
Timer recording is applicable for **TUNER** source only.

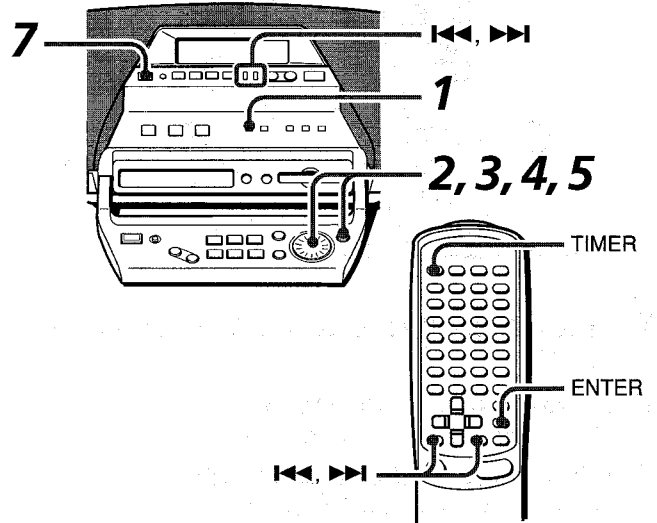

### Preparation

Make sure the clock is set correctly.

- 1 Press **TIMER** once or twice so that **TIMER PLAY** or **TIMER REC** is displayed and press **ENTER** within 4 seconds.

The hour flashes.

(Example: Timer play)

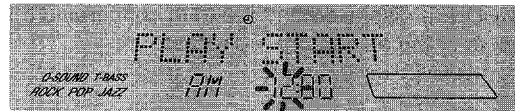

(Example: Timer recording)

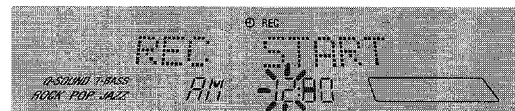

- 2 Designate the hour of the timer-on time with **JOG DIAL** and press **ENTER**.  
Repeat to designate the minute of the timer-on time. After you designate the timer-on time, one of the source names is displayed.
- 3 Select a source with **JOG DIAL** and press **ENTER**.

To set the timer recording, skip this step.

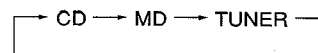

#### 4 Select the duration for the timer-activated period with JOG DIAL and press ENTER.

(Example: Timer play)

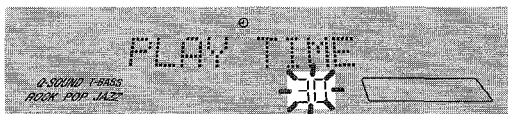

(Example: Timer recording)

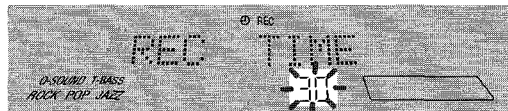

The duration for the timer-activated period can be set between 5 and 120 minutes in 5-minute steps.

#### 5 Adjust the volume with JOG DIAL and press ENTER.

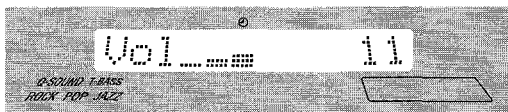

The volume level is adjusted from 0 to 20.

#### 6 Prepare the source.

To listen to a CD, load a CD.

To listen to an MD, insert an MD.

To listen to the radio, tune in a station.

To record from the radio, tune in a station and insert an MD.

#### 7 Press POWER to turn the unit off.

Ⓞ remains on the display after the power is turned off (timer-standby mode).

When the timer-on time is reached, the unit turns on.

#### To check or change the specified items

Press TIMER on the remote control then press ENTER within 4 seconds. Each time ENTER is pressed, each item is displayed.

If you want to change the specified items, press ◀◀ or ▶▶.

#### To cancel timer standby mode temporarily

Press TIMER repeatedly so that TIMER OFF is displayed.

#### To use the unit in timer standby mode

You can use the unit normally.

Before turning the unit off, repeat step 6 to prepare the source.

#### MD < REC TIME is displayed when:

The duration for the timer-activated period is longer than the remaining recordable time of the MD.

#### NOTE

- If the unit is left for one minute at steps 2 and 5, the timer setting mode is canceled.
- Timer play and timer recording will not begin unless the power is turned off.
- During operation ◀◀ and ▶▶ are also available instead of JOG DIAL.

## SETTING THE SLEEP TIMER

The unit can be turned off automatically at a specified time.

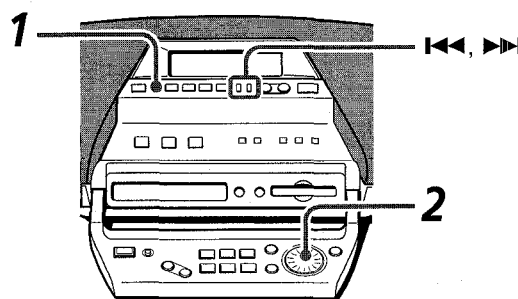

#### 1 Press SLEEP.

#### 2 Within 4 seconds, turn JOG DIAL to specify the time until the power is turned off.

The time changes between 5 to 120 minutes in 5-minute steps.

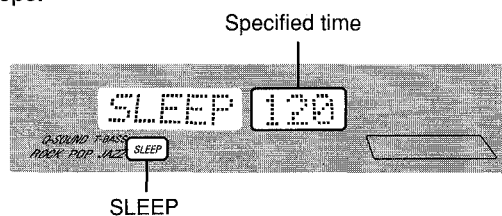

**To check the time remaining until the power is turned off**  
Press SLEEP once. The remaining time is displayed for 4 seconds.

#### To cancel the sleep timer

Press SLEEP twice so that SLEEP OFF is displayed.

#### NOTE

During operation ◀◀ and ▶▶ are also available instead of JOG DIAL.

## CARE AND MAINTENANCE

Occasional care and maintenance of the unit and the software are needed to optimize the performance of your unit.

### To clean the cabinet

Use a soft and dry cloth.

If the surfaces are extremely dirty, use a soft cloth lightly moistened with mild detergent solution. Do not use strong solvents, such as alcohol, benzine or thinner as these could damage the finish of the unit.

### Care of CDs

- When a CD becomes dirty, wipe the CD from the center out with a cleaning cloth.

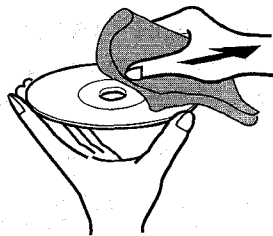

- After playing a CD, store the CD in its case. Do not leave the CD in places that are hot or humid.

### Care of MDs

Since MDs come in a cartridge which protects the discs inside from fingerprints and dust, you do not have to be overly careful when handling them. However, soiled or damaged cartridges can lead to malfunctions in the unit. Observe the following tips when handling MDs.

- Keep a cartridge in the attached case.
- Do not open the shutter of the cartridge to touch the disc directly. If the disc inside becomes soiled, it is very difficult to clean. The cartridge can also be damaged.
- Close the shutter if it opens while handling or ejecting a disc. Otherwise dust may enter or a disc may become scratched.

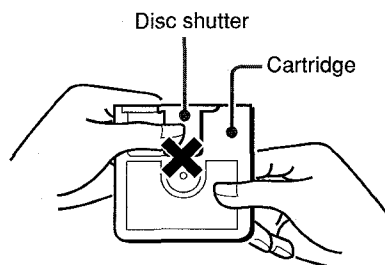

### To prevent accidental erasure of recorded material

Slide the record-protect tab as shown below. Slide the tab so that it is completely locked.

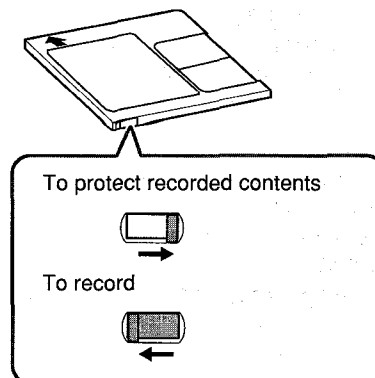

If recording is attempted when the tab is set to the protected position, "Protected" appears on the display. Slide the record-protect tab to the original position.

## SPECIFICATIONS

### FM tuner section

Tuning range	87.5 - 108.0 MHz
Antenna	Rod antenna

### AM tuner section

Tuning range	530 - 1,710 kHz (10 kHz step) 531 - 1,602 kHz (9 kHz step)
Antenna	Loop antenna

### CD player section

Scanning method	Non-contact optical scanner (semiconductor laser)
Frequency	40 Hz - 20,000 Hz $\pm\frac{2}{6}$ dB
D/A converter	1 bit dual

### MD recorder section

Scanning method	Non-contact optical scanner (semiconductor laser)
Recording system	Magnetic polarity modulation overwrite system
Rotation speed	Approx. 400 - 900 rpm (CLV)
Sampling frequency	44.1 kHz
No. of channels	Stereo: 2 channels Monaural: 1 channel
A-D, D-A converter	1 bit
Frequency	20 Hz - 20,000 Hz $\pm\frac{0.5}{1.5}$ dB
Wow and flutter	Unmeasurable

### General

Speakers	80 mm cone type (2)
Output	Headphones jack (stereo mini-jack)
Power output	8 W + 8 W (6 ohms, EIAJ) FTC rule 5 Watts per channel, Min. RMS at 6 ohms from 200 Hz to 10 kHz, with no more than 1% distortion
Power requirements	AC 120 V, 60 Hz
Power consumption	37 W
Dimensions	538 (W) × 173 (H) × 250 (D) mm (21 <sup>1</sup> / <sub>4</sub> × 6 <sup>7</sup> / <sub>8</sub> × 9 <sup>7</sup> / <sub>8</sub> in.)
Weight	Approx. 5.7 kg (12 lbs. 9 oz.)
Accessories	AC cord (1) Remote control (1) AM antenna (1)

Specifications and external appearance are subject to change without notice.

- US AND FOREIGN PATENTS LICENSED FROM DOLBY LABORATORIES LICENSING CORPORATION.

### COPYRIGHT

Please check the laws on copyright relating to recordings from discs, radio or external tapes for the country in which the machine is being used.

## TROUBLESHOOTING GUIDE

If the unit fails to perform as described in these Operating Instructions, check the following guide.

### GENERAL

**There is no sound.**

- Is the AC cord connected properly?

**An erroneous display or a malfunction occurs.**

- Reset the unit. (→ page 26)

### TUNER SECTION

**There is constant, wave-like static.**

- Is the antenna connected properly? (→ page 4)

**The reception contains noise interferences or the sound is distorted.**

- Is the unit picking up external noise or multipath distortion?  
→ Change the orientation of the antenna.  
→ Move the unit away from other electrical appliances.

### CD PLAYER SECTION

**The CD does not play.**

- Is the disc correctly inserted?
- Is the disc dirty? (→ page 24)
- Is the player on pause?
- Is the lens affected by condensation?  
→ Wait approximately one hour and try again.

### MD RECORDER SECTION

**The MD recorder cannot be operated.**

- Is there a disc inside the unit?
- Is the lens affected by condensation?  
→ Wait approximately one hour and try again.

**The MD does not play.**

- Is the player on pause?

**Sound is noisy.**

- Is the unit placed close to an object with a strong magnetic field such as a television?  
→ Move the unit away from the television.

**Sound is intermittent.**

- Is the unit placed on an unstable surface with a lot of vibration?  
→ Place the unit on a stable surface with no vibration.

**Recording is not possible.**

- Is CD ► MD pressed when attempting to record from the radio?
- Is a prerecorded disc inserted?  
→ Change to a recordable disc.
- Is the disc protected by the record-protected tab on the disc? (→ page 24)

# MD GUIDE MESSAGES

## Blank Disc

- Nothing is recorded on the disc.

## Can't Edit

- The disc is record-protected.
  - Slide the record-protect tab on the disc. (See page 24.)
- Tracks are too short to be joined.
  - See THE LIMITATIONS OF MD ON page 17.
- The combine function was used while playing the first track.
- The divide function was used at the beginning of the track.
- The combine function was used to join a track recorded in monaural with a track recorded in stereo.
- Programmed play is activated.
  - Cancel the programmed play.

## Caution!

- The unit operates abnormally.
  - Reset the unit as stated below.

## Disc Error

- The disc is damaged by scratches.
  - Replace the disc.
- The unit received a strong shock during a TOC reading.
  - Do not subject the disc to strong shock during a TOC reading.

## Disc Full

- There is not enough time remaining on the disc to record.
  - Replace the disc with another recordable disc.

## Emergency

- The unit operates abnormally due to a scratched disc or a strong shock.
  - Replace the disc. Do not subject the disc to a strong shock.

## MD Error

- Malfunction occurs in the MD unit.
  - Refer to your local Aiwa dealer.

## Mecha Error

- Error occurs in the loading mechanism. (All functions except POWER will be disabled.)
  - Turn the power off and disconnect the AC cord once. Then turn it on again.
  - If this message still appears, consult your local Aiwa dealer.

## NO Disc

- No disc is inside the unit.
  - Insert an MD.

## PB Disc

- There is an attempt to record or edit a prerecorded music disc (optical disc).
  - Replace the disc with a recordable one.

## PROG FULL

- Programmed tracks are full.

## Protected

- The disc is record-protected.
  - Slide the record-protect tab on the disc. (See page 24.)

## Temp Over

- The temperature of the unit is too high.
  - Leave the unit in a cool place for a while before operating it again.
- The surrounding temperature is too high or too low.
  - Operate the unit at moderate room temperature.

## Toc Full

- There are too many tracks or emphasis data to be recorded or edited, or there is no room on the disc.
  - Erase tracks.

## UTOC Error

- TOC data is not registered correctly due to a strong shock.
  - All the functions except ERASING ALL THE TRACKS ON A DISC (page 21) cannot be performed.
  - Replace the disc. Do not subject the disc to a strong shock during TOC reading or TOC recording.

## To reset

If an unusual condition occurs in the display window, reset the unit.

Press the reset hole (RESET) on the rear of the unit with a thin stick or similar tool.

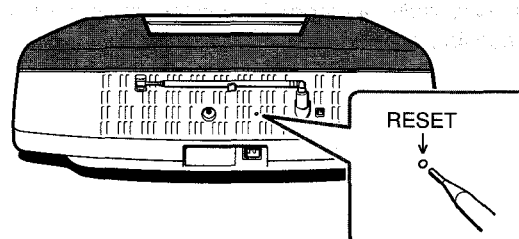

Everything stored in memory after purchase is canceled.

# PARTS INDEX

For instructions on use, refer to the page number indicated.

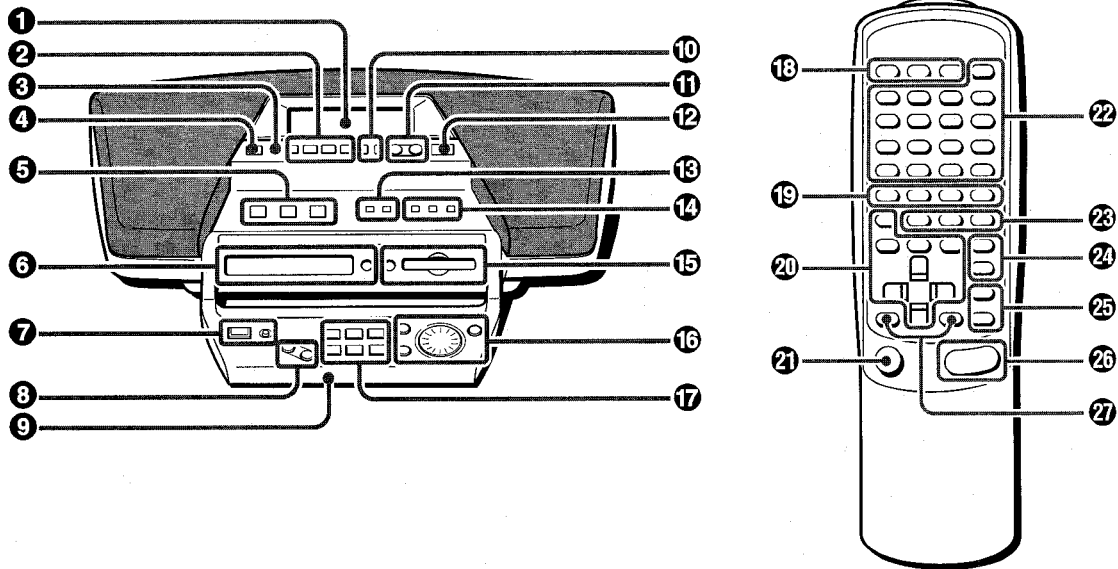

- |   |   |
|---|---|
| ① Display ..... 4   | ⑰ ERASE ..... 21                              |
| ② MD ►   PLAY/PAUSE ..... 8                                 | COMBINE ..... 20                              |
| CD ►   PLAY/PAUSE ..... 6                                   | TITLE ..... 18                                |
| RADIO/BAND ..... 10   | DIVIDE (CHARACTER) ..... 11, 18, 19           |
| ■ STOP ..... 6-9, 14-16, 22                                 | MOVE ..... 20                                 |
| ③ SLEEP ..... 23  | CANCEL ..... 18-21                            |
| ④ POWER ..... 5   | ⑱ TIMER ..... 22                              |
| ⑤ GEQ ..... 13  | SLEEP ..... 23                                |
| T-BASS ..... 13   | CLOCK ..... 22                                |
| QSOUND ..... 13   | ⑲ T-BASS ..... 13                             |
| ⑥ CD disc tray ..... 6                                      | ROCK ..... 13                                 |
| ▲ CD EJECT ..... 6  | POP ..... 13                                  |
| ⑦ REC ..... 16  | JAZZ ..... 13                                 |
| CD ► MD SYNCHRO REC ..... 14, 15                            | ⑳ REC MODE ..... 16                           |
| ⑧ CURSOR ..... 11, 18                                       | ● REC ..... 16                                |
| ⑨ Electric operation panel ..... 5                          | × 2 ..... 8                                   |
| ⑩ ◀◀, ▶▶ SKIP/<br>▼, ▲ TUNING ..... 6, 8, 10-12, 19, 22, 23 | CD ► MD SYNCHRO REC ..... 14, 15              |
| ⑪ VOLUME ..... 13   | MD ►   ..... 8                                |
| ⑫ OPEN/CLOSE ..... 5  | MD ■ ..... 8, 9, 16                           |
| ⑬ TIMER ..... 22  | CD ►   ..... 6                                |
| CLOCK ..... 22  | CD ■ ..... 6, 7, 14                           |
| ⑭ RANDOM ..... 7, 9   | ㉑ POWER ..... 5                               |
| REPEAT ..... 7, 9   | ⑳ 0-15, +10 ..... 6-9, 11                     |
| PROGRAM ..... 7, 9, 15                                      | ㉒ REPEAT ..... 7, 9                           |
| ⑮ MD drive ..... 8  | RANDOM ..... 7, 9                             |
| ▲ MD EJECT ..... 8  | PRGM ..... 7, 9, 15                           |
| ⑯ MODE (DELETE) ..... 10, 16, 18                            | ㉓ MO/ST ..... 10                              |
| DISP (SPACE) ..... 6, 8, 18                                 | RADIO FM/AM ..... 10                          |
| JOG DIAL ..... 6, 8, 10-12, 18, 19, 22, 23                  | ㉔ ENTER ..... 11, 12, 15, 18-23               |
| ENTER ..... 11, 12, 16, 18-23                               | DISP ..... 6, 8                               |
|   | ㉕ VOLUME ..... 13                             |
|   | ㉖ ◀◀, ▶▶ TUNING ..... 6, 8, 10-12, 19, 22, 23 |

## ADVERTENCIA

PARA REDUCIR EL RIESGO DE INCENDIOS O SACUDIDAS ELECTRICAS, NO EXPONGA ESTE APARATO A LA LLUVIA NI A LA HUMEDAD.

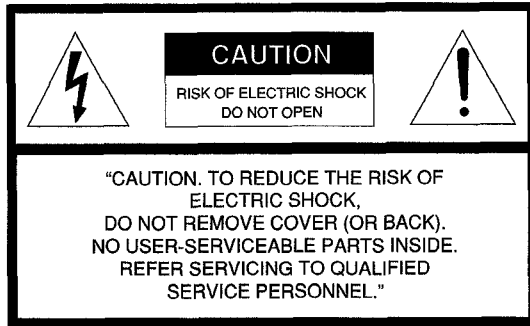

### Explicación de los símbolos gráficos:

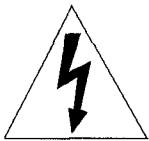

El símbolo del relámpago con la punta en flecha dentro de un triángulo equilátero, sirve para alertar al usuario de la presencia de "tensión peligrosa" sin aislar en el interior de la caja del aparato, la cual podrá ser lo suficientemente fuerte como para suponer un riesgo de sacudida eléctrica a personas.



El signo de exclamación dentro del un triángulo equilátero sirve para alertar al usuario de la presencia de instrucciones importantes de operación y mantenimiento (servicio) en la información que acompaña al aparato.

### REGISTRO DEL PROPIETARIO

Anotar el número de modelo y el número de serie del aparato (se encuentran en la parte trasera del mismo) en los espacios de abajo. Utilizarlos cuando sea necesario ponerse en contacto con un concesionario AIWA en caso de dificultades.

No del modelo  No de serie

## PRECAUCIONES

Leer detenida y completamente las instrucciones de funcionamiento antes de manejar el aparato. Asegurarse de conservar estas instrucciones de funcionamiento como referencia en el futuro. Deben seguirse estrictamente todas las advertencias y precauciones indicadas en este manual, así como los consejos siguientes relacionados con la seguridad.

### Instalación

- 1 Agua y humedad** – No utilizar este aparato cerca del agua, como cerca de una bañera, lavabo, pila de la cocina, lavadero, en sótanos húmedos, piscinas o lugares similares.
- 2 Calor** – No usar este aparato cerca de fuentes de calor, como rejillas de calefacción, estufas u otros aparatos que generan calor. No debe usarse en sitios en los que la temperatura es inferior a 5°C (41°F) o superior a 35°C (95°F).
- 3 Superficie de montaje** – Colocar el aparato sobre una superficie plana y nivelada.
- 4 Ventilación** – Este aparato debe colocarse de manera que tenga un espacio adecuado a su alrededor para que pueda disiparse el calor. Dejar un espacio de 10 cm (4 pulg.) desde la parte posterior y superior del aparato y 5 cm (2 pulg.) en cada lado.
  - No colocar el aparato sobre una cama, alfombra o superficie similar que pueda bloquear las rejillas de ventilación.
  - No instalar el aparato en una librería, estantería o mueble donde la ventilación sea deficiente.
- 5 Entrada de objetos y agua** – Tener cuidado de que no entren objetos extraños ni líquidos por las rejillas de ventilación.
- 6 Carros y mostradores** – Cuando el aparato se coloque sobre un carro o mostrador, es necesario tener cuidado con los movimientos.

Las paradas bruscas, fuerza excesiva y superficies desiguales pueden hacer que el aparato se caiga o que el carro vuelque.
- 7 Condensación** – La lente del lector de CD puede acumular humedad cuando:
  - El aparato se mueve desde un sitio frío a uno caliente
  - Se acaba de encender la calefacción
  - El aparato se usa en una habitación muy húmeda
  - El aparato se enfría con un acondicionador de aireEl aparato pudiera no funcionar correctamente cuando se ha condensado humedad en su interior. Si ocurriera, dejarlo apagado unas horas e intentar usarlo de nuevo.
- 8 Montaje en la pared o techo** – El aparato no debe montarse en una pared ni colgarse del techo a menos que se especifique así en las instrucciones de funcionamiento.

### Alimentación eléctrica

- 1 Fuentes de alimentación** – Utilizarlo con pilas o corriente alterna de la red, como se especifica en las instrucciones de manejo y se indica en el aparato.
- 2 Polarización** – Como medida de seguridad, algunos aparatos están equipados con enchufes polarizados en el cable de alimentación que pueden solamente insertarse en un sentido único dentro del enchufe de la pared. Si fuera difícil o imposible insertar el enchufe del cable de alimentación dentro del tomacorrientes, invierta el sentido de inserción del enchufe y vuelva a intentar conectarlo. Si sigue siendo difícil insertarlo en el tomacorrientes, le



rogamos llame a un técnico de servicio calificado para que repare o cambie el tomacorrientes. Para evitar que la medida de seguridad del enchufe de alimentación quede anulada, no fuerce el enchufe dentro de un tomacorrientes.

### 3 Cable de alimentación

- Cuando se desconecte el cable de alimentación, sujetarlo por el enchufe. No tirar del cable.
- No tocar el enchufe del cable con las manos mojadas, ya que puede producirse un incendio o una descarga eléctrica.
- Los cables de alimentación deben colocarse de manera que no queden doblados, pillados por objetos ni en un sitio donde puedan pisarse. Prestar una atención especial al cable que conecta el aparato y el tomacorrientes.
- Evitar sobrecargar los cables de alimentación y los cables de extensión por encima de su capacidad porque puede producirse un incendio o una descarga eléctrica.

### 4 Cable de extensión – Para evitar descargas eléctricas, no utilice un enchufe polarizado en el cable de alimentación con un cable de extensión, receptáculo u otro tomacorrientes a menos que el enchufe polarizado pueda insertarse completamente con miras a evitar que las hojas del enchufe queden expuestas.

### 5 Cuando no se utilice el aparato – Desenchufe el cable de alimentación de la toma de corriente o saque todas las pilas cuando el aparato no vaya a utilizarse durante algunos meses. Cuando el cable está enchufado, sigue entrando una pequeña cantidad de corriente en el aparato aunque esté apagado.

## Mantenimiento

Limpiar el aparato solamente como se recomienda en las instrucciones de funcionamiento.

## Servicio y reparación

Llevar el aparato a un técnico de servicio calificado cuando:

- Se haya dañado el cable de alimentación o el enchufe
- Hayan entrado objetos extraños o líquidos en su interior
- Haya estado expuesto a la lluvia o agua
- No funcione correctamente
- Su rendimiento se altere de forma notable
- Se haya caído al suelo o se haya dañado su cuerpo

**NO INTENTE REPARAR EL APARATO USTED MISMO.**

# TABLA DE MATERIAS

PRECAUCIONES .....	28
<b>PREPARATIVOS</b>	
CONEXIONES .....	30
CONTROL REMOTO .....	30
PANEL ELÉCTRICO DE OPERACIÓN .....	31
ANTES DEL USO .....	31
<b>REPRODUCCIÓN DE CDs</b>	
OPERACIONES BÁSICAS .....	32
REPRODUCCIÓN PROGRAMADA .....	33
<b>REPRODUCCIÓN DE MDs</b>	
OPERACIONES BÁSICAS .....	34
REPRODUCCIÓN PROGRAMADA .....	35
<b>RECEPCIÓN DE LA RADIO</b>	
SINTONÍA MANUAL .....	36
MEMORIZACIÓN DE EMISORAS .....	37
<b>SONIDO</b>	
AJUSTE DEL SONIDO .....	39
<b>GRABACIÓN DE MDs</b>	
GRABACIÓN DE UN CD ENTERO .....	40
GRABACIÓN DE UNA SOLA PISTA .....	41
GRABACIÓN PROGRAMADA DE UN CD .....	41
GRABACIÓN MANUAL DE LA RADIO O UN CD .....	42
GRABACIÓN EXTENDIDA	
– GRABACIÓN MONOAUROAL .....	42
¿QUÉ ES UN MD (MINIDISCO)? .....	43
<b>MONTAJE DE MDs</b>	
REGISTRO DEL TÍTULO DEL DISCO Y DEL TÍTULO DE LA PISTA .....	44
DIVISIÓN DE UNA PISTA .....	45
COMBINACIÓN DE DOS PISTAS .....	46
CAMBIO DEL ORDEN DE LAS PISTAS .....	46
BORRADO DE PISTAS .....	47
<b>RELOJ Y TEMPORIZADOR</b>	
AJUSTE DEL RELOJ .....	48
AJUSTE DEL TEMPORIZADOR .....	48
AJUSTE DEL TEMPORIZADOR DE DESCONEXIÓN AUTOMÁTICA .....	49
<b>GENERAL</b>	
CUIDADO Y MANTENIMIENTO .....	50
ESPECIFICACIONES .....	51
DIAGNÓSTICO DE PROBLEMAS .....	51
MENSAJES DE GUÍA DEL MD .....	52
ÍNDICE DE PIEZAS .....	53



## CONEXIONES

### IMPORTANTE

Conectar primero la antena y luego el cable de alimentación.

- 1 Conectar la antena de AM facilitada en el terminal AM LOOP ANT.

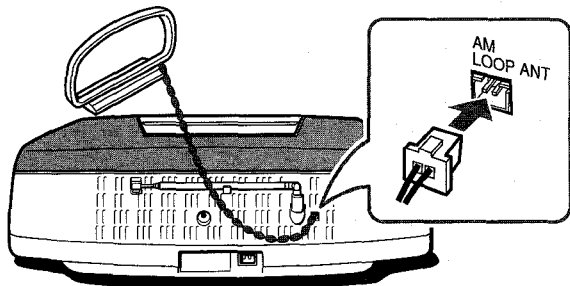

- 2 Conectar el cable de alimentación en un toma de la pared.

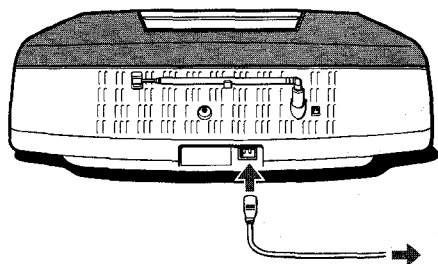

La pantalla indica las funciones del aparato. (Para ajustar la hora, ver AJUSTE DEL RELOJ en la página 48.)

### PRECAUCIÓN

Usar solamente el cable de alimentación facilitado. El uso de otros cables puede producir un incendio.

### Colocación de la antena de AM sobre una superficie

Fijar la uña en la ranura.

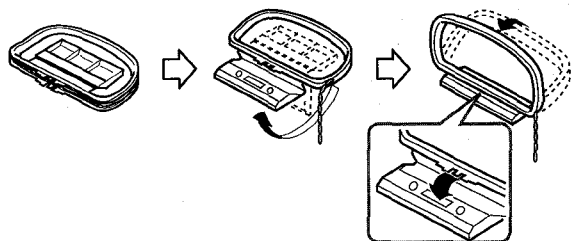

### NOTA

- No desconectar el cable de alimentación cuando el aparato esté encendido. De hacerlo, pudieran no registrarse correctamente los datos relacionados con el contenido de la grabación del MD.
- No acercar la antena de AM al cable de alimentación porque pueden captarse ruidos.
- No desenrollar el cable de la antena de AM.

## CONTROL REMOTO

### Inserción de las pilas

Quitar la cubierta de la pila situada en la parte posterior del control remoto e insertar dos pilas R6 (tamaño AA).

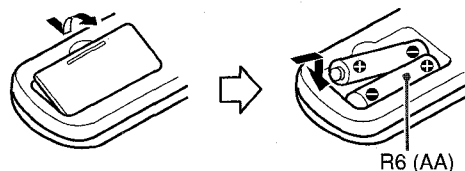

### Cuándo cambiar las pilas

La distancia máxima de funcionamiento entre el control remoto y el sensor del aparato principal debe ser de aproximadamente 5 metros (16 pies). Cambie las pilas por nuevas cuando disminuya esta distancia.

### NOTA

- Cuando el aparato no vaya a utilizarse durante un largo período de tiempo, sacar las pilas para evitar la posible fuga de electrólito.
- El control remoto pudiera no funcionar correctamente cuando:
  - La línea entre el control remoto y el aparato está expuesta a una luz intensa, como la luz directa del sol.
  - Se utilizan otros dispositivos de control remoto en las cercanías (televisor, etc.).

# PANEL ELÉCTRICO DE OPERACIÓN ANTES DEL USO

El panel eléctrico de operación es muy fácil de manejar, y permite hacer búsquedas en CD/MD, sintonizar emisoras, grabar/montar un MD, etc.

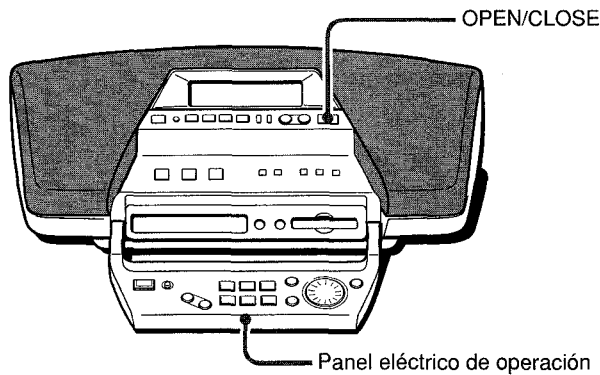

## Apertura del panel de operación

Oprimir OPEN/CLOSE. Oprimirlo de nuevo para cerrar el panel.

## Cuando se apaga el aparato estando el panel abierto

El panel se cierra automáticamente. Cuando se vuelve a encender el aparato, el panel se abre automáticamente.

### NOTA

- No utilizar el panel de operación como asa para transportar el aparato.
- No colocar objetos delante del aparato, ya que pueden bloquear el panel de operación y provocar errores de funcionamiento.

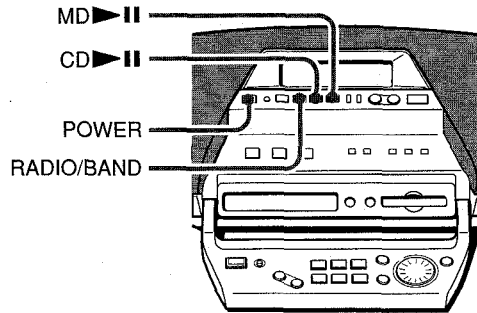

## Para encender el aparato

Pulsar POWER.

El aparato se enciende al pulsar CD ►|| o MD ►|| y empieza a reproducirse el disco cargado.

El aparato se enciende al pulsar RADIO/BAND y se recibe la última emisora que estaba sintonizada.

## Para encender el aparato

Pulsar POWER.

## Conductos de los altavoces

- El aparato debe colocarse de manera que su posición no interfiera con los conductos de los altavoces situados en los costados. De otro modo puede atenuarse el sonido de bajas frecuencias o producirse un funcionamiento defectuoso.
- Tener cuidado de que no entren objetos dentro de los conductos de los altavoces. El aparato puede funcionar mal si ocurre esto.

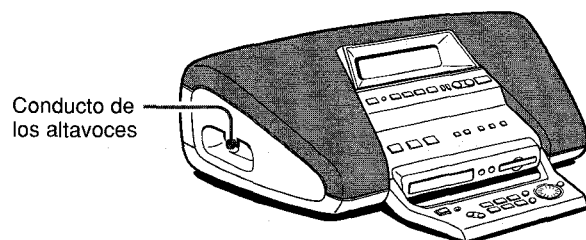

Las instrucciones de este manual se dan sobre la base de que el panel está abierto.



# OPERACIONES BÁSICAS

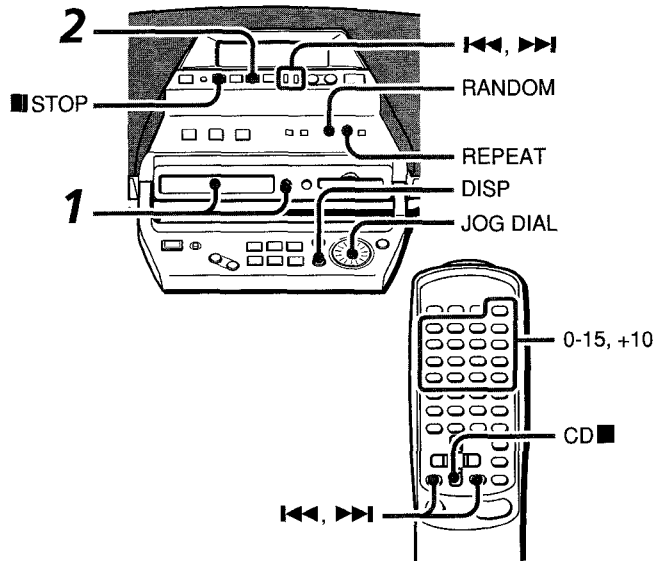

**1** Pulsar **▲ CD EJECT** para abrir el compartimiento del disco y colocar un disco en la bandeja con el lado impreso hacia arriba. Cerrar luego el compartimiento del disco pulsando **▲ CD EJECT**.

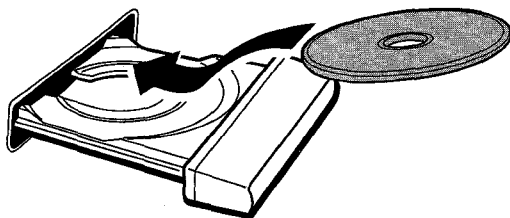

**2** Pulsar **CD ►||** para comenzar a reproducir.

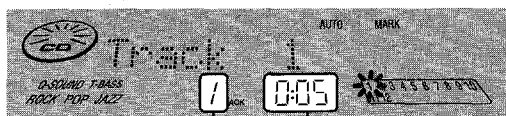

Número de pista      Tiempo de reproducción transcurrido

Para dejar de reproducir, pulsar **■ STOP**. También puede usarse **CD ■** del control remoto.

Para hacer una pausa durante la reproducción, pulsar **CD ►||**. Pulsarlo de nuevo para continuar la reproducción.

Para buscar un punto en particular durante la reproducción, mantener pulsado **◀◀** o **▶▶** y soltarlo en el punto deseado.

Para saltar al principio de una pista, pulsar **◀◀** o **▶▶** repetidamente o girar **JOG DIAL** hasta que se indique la pista deseada.

Para sacar el disco, pulsar **▲ CD EJECT**.

**Para empezar a reproducir cuando el aparato está apagado**

Pulsar **CD ►||**. El aparato se enciende y empieza a reproducirse el disco cargado.

El aparato se enciende también cuando se pulsa **▲ CD EJECT**.

## Comprobación del tiempo restante

Pulsar repetidamente **DISP** durante la reproducción.

Cada vez que se pulsa, la indicación en el orden siguiente:

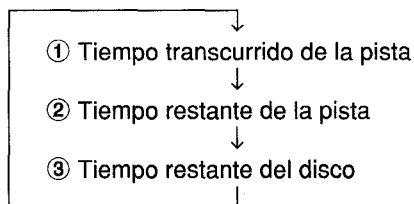

- ① Se enciende **TRACK** en la pantalla
- ② Se encienden **TRACK** y **REMAIN** en la pantalla
- ③ Se encienden **TOTAL** y **REMAIN** en la pantalla

No se puede comprobar el tiempo restante del disco cuando las indicaciones **RANDOM** o **◀ 1** están encendidas.

## Selección de una pista con el control remoto

Pulsar los botones numéricos 0-15 y +10.

Ejemplo:

Para seleccionar la pista 25, pulsar +10 dos veces y 5.

Para seleccionar la pista 20, pulsar +10 dos veces y 0.

El CD empieza a reproducirse desde la pista seleccionada y continúa hasta la última pista del disco.

## Información de la pantalla en la modalidad de parada



Número total de pistas      Tiempo total de reproducción

## NOTA

- No utilizar CDs con formas irregulares (como octogonales, en forma de corazón, etc.)
- Cuando se cargue un disco de 8 cm (3 pulg.), colocarlo en el círculo interno de la bandeja.
- No colocar más de un disco compacto en el compartimiento del disco.
- No inclinar el aparato cuando haya un disco cargado. El aparato puede funcionar mal si se hace.

## REPRODUCCIÓN AL AZAR

Se pueden reproducir al azar todas las pistas de un disco.  
**Pulsar RANDOM de modo que se encienda RANDOM en la pantalla.**

### Para cancelar la reproducción al azar

Pulsar RANDOM de manera que desaparezca RANDOM de la pantalla.

### NOTA

- Durante la reproducción al azar no se puede saltar a la pista reproducida anteriormente usando **◀◀** ni JOG DIAL.
- Cuando se selecciona la pista con los botones numéricos se cancela automáticamente la reproducción al azar.

## REPETICIÓN DE LA REPRODUCCIÓN

Se puede reproducir repetidamente una pista, todas las pistas o las pistas programadas.

**Pulsar REPEAT de modo que aparezca **↶ 1** o **↷** en la pantalla.**

**Para repetir solamente la pista que se está escuchando,** seleccionar **↶ 1**.

Para repetir todas las pistas, seleccionar **↷**.

### Para cancelar la repetición de la reproducción

Pulsar REPEAT de modo que desaparezca **↶**.

### Para repetir solamente las pistas deseadas

Programar las pistas y pulsar REPEAT de manera que se encienda **↶**.

### Para seleccionar las modalidades de reproducción al azar/repetición

Pulsar RANDOM y luego REPEAT.

No se puede seleccionar la repetición de una pista (**↶ 1**).

## REPRODUCCIÓN PROGRAMADA

Se pueden programar hasta un máximo de 16 pistas del disco que hay cargado.

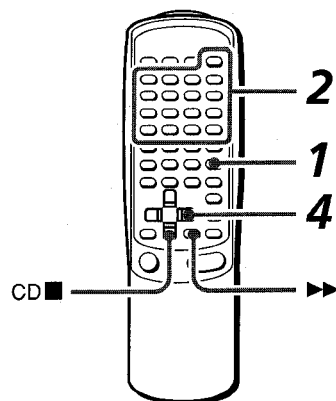

Utilizar el control remoto.

- 1 Pulsar PRGM en la modalidad de parada.**  
Se enciende PROG en la pantalla.
- 2 Pulsar los botones numéricos 0-15 y +10 para programar una pista.**

Ejemplo:

Para seleccionar la pista 25, pulsar +10 dos veces y 5.  
Para seleccionar la pista 20, pulsar +10 dos veces y 0.

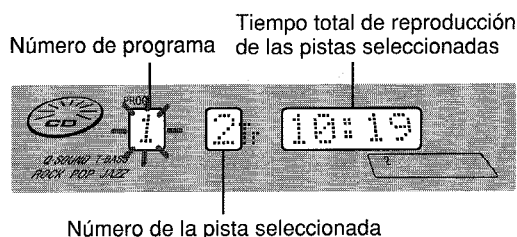

- 3 Repetir el paso 2 para programar otras pistas.**
- 4 Pulsar CD ►|| para empezar a reproducir.**

### Para comprobar el programa

Cada vez que se pulsa ►|| en la modalidad de parada se indicará un número de pista y un número de programa.

### Para añadir pistas al programa

Repita el paso 2 en la modalidad de parada. La nueva pista se programará después de la última pista.

### Para borrar el programa

Pulsar CD ■ en la modalidad de parada.

### Para cambiar las pistas programadas

Borrar el programa y repetir de nuevo todos los pasos.

### Programación de pistas en el aparato principal

- 1 Pulsar PROGRAM en la modalidad de parada.
- 2 Girar JOG DIAL para seleccionar una pista y pulsar ENTER para programarla.
- 3 Pulsar CD ►|| para empezar a reproducir.

### NOTA

- No se puede utilizar la reproducción al azar ni seleccionar pistas durante la reproducción programada.
- Si el tiempo programado es superior a 99:59 minutos o el número de pistas programadas es mayor que 31, la pantalla indica --:-- como tiempo total de reproducción.

# OPERACIONES BÁSICAS

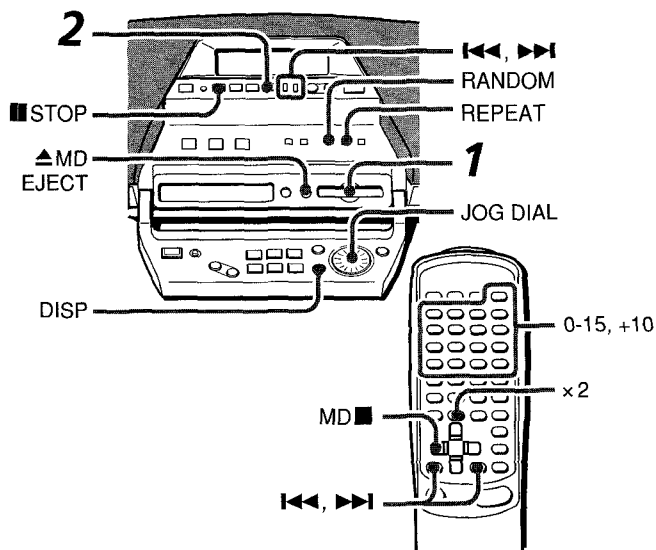

**1** Inserte in disco en la unidad con el lado de la etiqueta hacia arriba y en el sentido indicado por la flecha.

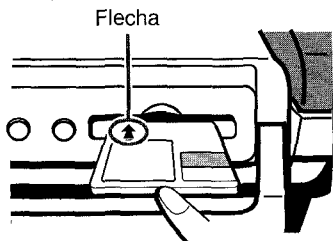

**2** Pulsar MD ►► para empezar a reproducir.

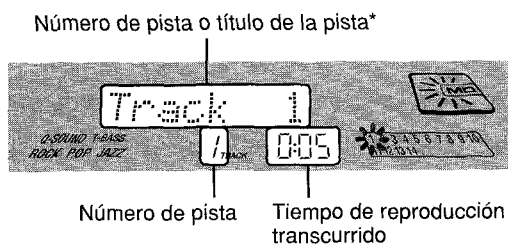

\* cuando hay registrado un título de pista

**Para dejar de reproducir**, pulsar ■ STOP. También puede usarse MD ■ del control remoto.

**Para hacer una pausa durante la reproducción**, pulsar MD ►►. Para reanudar la reproducción, pulsar este botón de nuevo.

**Para buscar un punto particular durante la reproducción**, pulsar continuamente ◀◀ o ▶▶ y soltarlo en el punto deseado.

**Para saltar al principio de una pista**, pulsar ◀◀ o ▶▶ repetidamente o girar JOG DIAL hasta que se indique la pista deseada.

**Para sacar el disco**, pulsar ▲ MD EJECT.

**Para empezar a reproducir cuando el aparato está apagado**

Pulsar MD ►►. El aparato se enciende y empieza a reproducirse el disco cargado.

## Comprobación del tiempo restante

Pulsar repetidamente DISP durante la reproducción. Cada vez que se pulsa, la indicación en el orden siguiente:

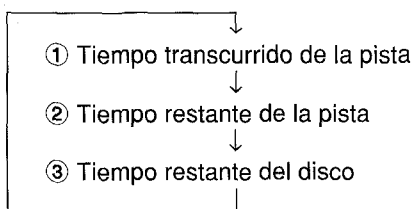

- ① Se enciende TRACK en la pantalla
- ② Se encienden TRACK y REMAIN en la pantalla
- ③ Se encienden TOTAL y REMAIN en la pantalla

No se puede comprobar el tiempo restante del disco cuando las indicaciones RANDOM o ◀ están encendidas.

## Selección de una pista con el control remoto

Pulsar los botones numéricos 0-15 y +10.

Ejemplo:

Para seleccionar la pista 25, pulsar +10 dos veces y 5.

Para seleccionar la pista 20, pulsar +10 dos veces y 0.

El MD empieza a reproducirse desde la pista seleccionada y continúa hasta la última pista del disco.

## Reproducción de un disco a velocidad doble

Durante la reproducción, pulsar × 2 en el control remoto. Pulsarlo de nuevo para reanudar la grabación a velocidad normal.

Cuando se utiliza el aparato principal, mantenga MD ►► pulsado durante la reproducción normal hasta que el disco se reproduzca a velocidad doble.

Repita el paso anterior para reanudar la reproducción de la forma normal.

## Información de la pantalla en la modalidad de parada

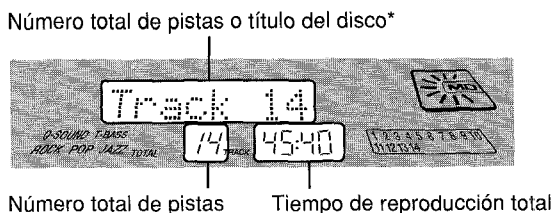

\* cuando hay registrado un título del disco

## Se indica TOC READING cuando:

El aparato lee los datos del disco que se ha insertado. La información contenida en el disco se indica después completarse la lectura.

## NOTA

- No intentar abrir ni cerrar el panel de operación mientras se expulsa el disco, ya que éste puede arañarse.
- No sujete el disco mientras se expulsa porque pudiera ser imposible insertarlo la siguiente vez. Si ocurre esto, apagar el aparato y desenchufar el cable de alimentación. Luego, enchufarlo de nuevo.
- No debe insertar nada que no sea un MD en la unidad. En caso contrario, el disco puede rayarse lo cual producirá errores de funcionamiento o una descarga eléctrica.
- No intentar insertar otro MD mientras hay uno cargado ya dentro de la unidad.
- No inclinar el aparato cuando haya un disco cargado. El aparato puede funcionar mal si se hace.

## REPRODUCCIÓN AL AZAR

Se pueden reproducir al azar todas las pistas de un disco.  
**Pulsar RANDOM de modo que se encienda RANDOM en la pantalla.**

### Para cancelar la reproducción al azar

Pulsar RANDOM de manera que desaparezca RANDOM de la pantalla.

### NOTA

- Durante la reproducción al azar no se puede saltar a la pista reproducida anteriormente usando ◀◀ ni JOG DIAL.
- Cuando se selecciona la pista con los botones numéricos se cancela automáticamente la reproducción al azar.

## REPETICIÓN DE LA REPRODUCCIÓN

Se puede reproducir repetidamente una pista, todas las pistas o las pistas programadas.

**Pulsar REPEAT de modo que aparezca ↻ 1 o ↻ en la pantalla.**

**Para repetir solamente la pista que se está escuchando,** seleccionar ↻ 1.

**Para repetir todas las pistas,** seleccionar ↻.

### Para cancelar la repetición de la reproducción

Pulsar REPEAT de modo que desaparezca ↻.

### Para repetir solamente las pistas deseadas

Programar las pistas y pulsar REPEAT de manera que se encienda ↻.

### Para seleccionar las modalidades de reproducción al azar/repetición

Pulsar RANDOM y luego REPEAT.

No se puede seleccionar la repetición de una pista (↻ 1).

## REPRODUCCIÓN PROGRAMADA

Se pueden programar hasta un máximo de 16 pistas del disco que hay cargado.

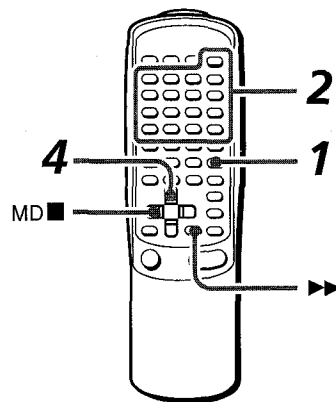

Utilizar el control remoto.

### 1 Pulsar PRGM en la modalidad de parada.

Se enciende PROG en la pantalla.

### 2 Pulsar los botones numéricos 0-15 y +10 para programar una pista.

Ejemplo:

Para seleccionar la pista 25, pulsar +10 dos veces y 5.

Para seleccionar la pista 20, pulsar +10 dos veces y 5.

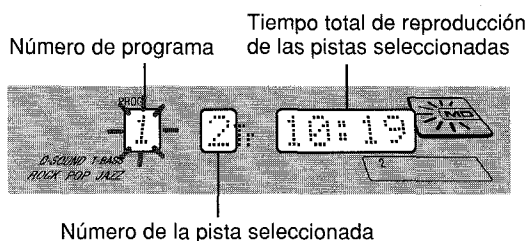

### 3 Repetir el paso 2 para programar otras pistas.

### 4 Pulsar MD ▶▶ para empezar a reproducir.

### Para comprobar el programa

Cada vez que se pulsa ▶▶ en la modalidad de parada se indicará un número de pista y un número de programa.

### Para añadir pistas al programa

Repita el paso 2 en la modalidad de parada. La nueva pista se programará después de la última pista.

### Para borrar el programa

Pulsar MD ■ en la modalidad de parada.

### Para cambiar las pistas programadas

Borrar el programa y repetir de nuevo todos los pasos.

### Programación de pistas en el aparato principal

- 1 Pulsar PROGRAM en la modalidad de parada.
- 2 Girar JOG DIAL para seleccionar una pista y pulsar ENTER para programarla.
- 3 Pulsar MD ▶▶ para empezar a reproducir.

### NOTA

- No se puede utilizar la reproducción al azar ni seleccionar pistas durante la reproducción programada.
- Si el tiempo programado es superior a 199:59 minutos, la pantalla indica --:-- como tiempo total de reproducción.

# SINTONÍA MANUAL

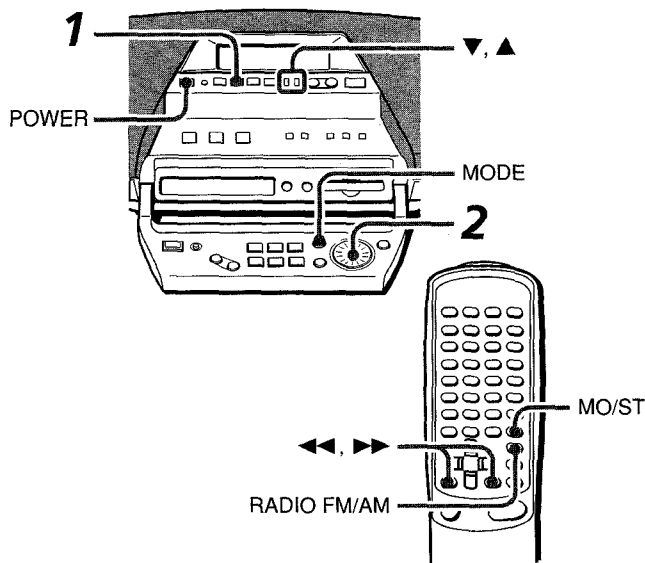

**1 Pulsar repetidamente RADIO/BAND\* para seleccionar la banda deseada.**

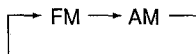

El aparato se enciende automáticamente cuando se pulsa RADIO/BAND cuando el aparato está apagado.  
\* o RADIO FM/AM en el control remoto

**2 Girar JOG DIAL para seleccionar una emisora.**  
Durante la recepción de FM en estéreo se indica ((◁▷)) en la pantalla.  
Pulsar ◁◁ o ▷▷ cuando se utilice el control remoto.



**Para buscar rápidamente una emisora (búsqueda automática)**

Mantener pulsado ▼ o ▲\* hasta que el sintonizador empiece a buscar una emisora. La búsqueda se cancela después de sintonizarse una emisora.

Para cancelar manualmente la búsqueda automática, pulsar ▼ o ▲.

La búsqueda automática pudiera no funcionar con emisoras que se reciben débilmente.

\* o ◁◁, ▷▷ en el control remoto.

**Para mejorar la recepción**

**FM**

Extender la antena de FM y orientarla de manera que se consiga la mejor recepción.

**AM**

Alejar la antena de otros aparatos eléctricos y orientarla en la dirección que ofrezca la mejor recepción.

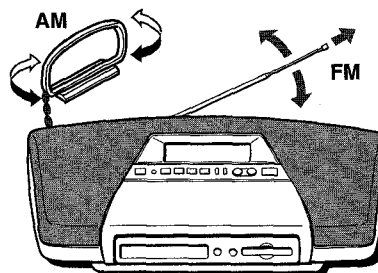

**Cuando el programa de FM estéreo contenga interferencias**

Pulsar MODE\* de manera que se indique MONO en la pantalla.

Las interferencias se reducen aunque la recepción es monoaural.

Para volver a la recepción estéreo, pulsar MODE de manera que se indique STEREO en la pantalla.

\* o MO/ST en el control remoto.

**Cambio del intervalo de sintonía de AM**

El ajuste normal del intervalo de sintonía de AM es de 10 kHz/paso.

Si el aparato se utiliza en una zona donde el sistema de asignación de frecuencias es de 9 kHz/paso, cambiar el intervalo de sintonía.

Cuando el aparato está encendido, pulsar simultáneamente POWER y RADIO/BAND, y soltar primero RADIO/BAND.

Repetir el paso anterior para reponer el intervalo de frecuencias.

## NOTA

Cuando se cambia el intervalo de sintonía de AM, se borran todas las emisoras memorizadas. Será necesario memorizar de nuevo las emisoras.



# MEMORIZACIÓN DE EMISORAS

El aparato puede almacenar un total de 20 emisoras. Cuando la emisora está almacenada en la memoria, no sólo puede asignarse un número de memoria sino que también puede registrarse un nombre de emisora. Usar el número de memoria para sintonizar directamente una emisora memorizada.

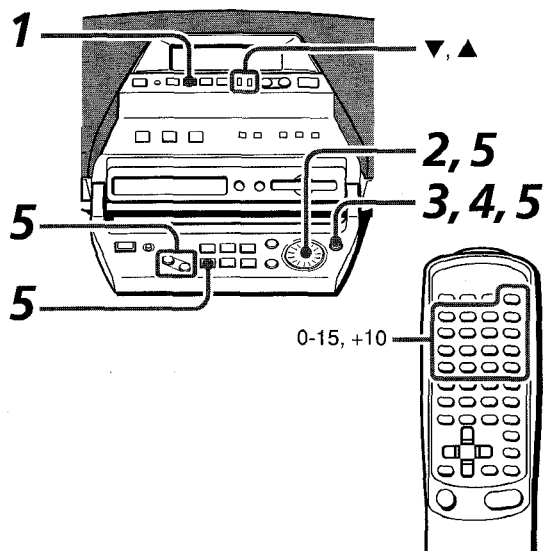

- 1 Pulsar RADIO/BAND para seleccionar una banda.**
- 2 Girar JOG DIAL para seleccionar una emisora.**
- 3 Pulsar ENTER.**  
Se indica MANUAL SET durante 10 segundos.
- 4 Pulsar ENTER antes de que pasen 10 segundos para almacenar la emisora en la memoria.**  
El aparato entra en la modalidad de ingreso de caracteres.
- 5 Ingresar el nombre de la emisora.**  
(1) Pulsar repetidamente CHARACTER para seleccionar el tipo de carácter (letras mayúsculas, letras minúsculas o números/símbolos).

→ Letras mayúsculas → letras minúsculas  
Números/símbolos ←

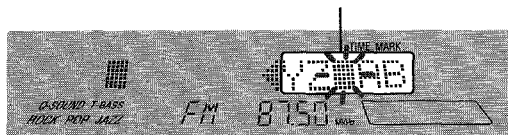

- (2) Girar JOG DIAL para seleccionar el carácter deseado.
- (3) Pulsar CURSOR → después de haber seleccionado el carácter.  
El carácter seleccionado deja de parpadear y el parpadeo pasa a la derecha.  
Repetir los pasos (1) a (3) para ingresar todos los caracteres (hasta 10).  
Pulsar ENTER después de ingresar el nombre.

- El nombre de la emisora no se registra si se deja el aparato durante un minuto.
- Consultar también la página 18 relacionado con el ingreso de caracteres en detalle.

- 6 Repetir los pasos 1 a 5 para almacenar las emisoras.**

# SINTONÍA DE LOS NÚMEROS MEMORIZADOS

- 1 Pulsar RADIO/BAND para seleccionar una banda.**
- 2 Pulsar repetidamente ▼, ▲.**  
Cada vez que se pulsa, se selecciona el siguiente número en orden ascendente.

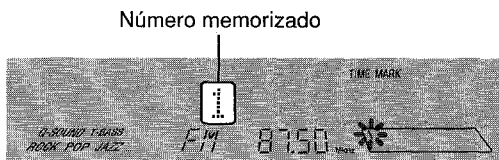

## Para seleccionar directamente el número memorizado con el control remoto

Pulsar RADIO FM/AM para seleccionar una banda. Luego pulsar los botones numéricos 0-15 y +10 para seleccionar un número memorizado.

Ejemplo:

Para seleccionar el número 20, pulsar +10 dos veces y 0.  
Para seleccionar el número 16, pulsar +10 y 6.



## CAMBIO DEL NOMBRE DE LA EMISORA

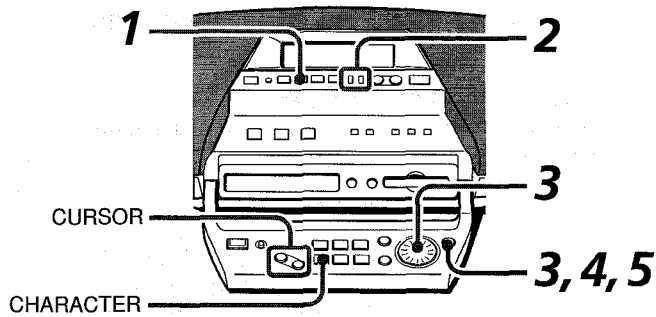

- 1 Pulsar RADIO/BAND para seleccionar una banda.**
- 2 Pulsar ▼, ▲ para seleccionar un número memorizado.**
- 3 Pulsar ENTER y girar JOG DIAL de manera que se presente STATION NAME en la pantalla.**
- 4 Pulsar ENTER antes de 10 segundos.**  
El aparato entra en la modalidad de ingreso de caracteres.  
Ingresar el nombre de la emisora usando CHARACTER, JOG DIAL o el CURSOR.
- 5 Pulsar ENTER después de ingresar el nombre.**

**Para cancelar los datos ingresados**  
Pulsar CANCEL.

## BORRADO DE LAS EMISORAS MEMORIZADAS

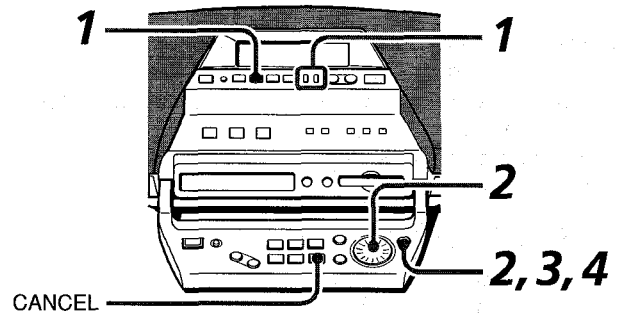

- 1 Pulsar RADIO/BAND para seleccionar una banda y ▼, ▲ para seleccionar el número memorizado que se va a borrar.**
- 2 Pulsar ENTER y girar JOG DIAL para que se indique MEMORY CLEAR en la pantalla.**
- 3 Pulsar ENTER antes de 10 segundos.**  
Se indica "CLEAR OK?" durante 10 segundos.  
Cerciorarse de que verdaderamente se desea borrar este número.



Pulsar CANCEL para cancelar.

- 4 Pulsar otra vez ENTER antes de 10 segundos.**  
La emisora se borra.

## AJUSTE DEL SONIDO

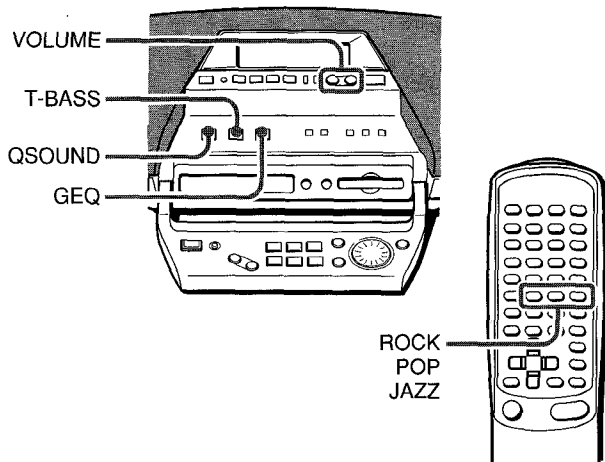

### VOLUMEN

**Pulsar VOLUME.**

Se indica el nivel del volumen como un número entre 0 y MAX (31).

El nivel de volumen se ajusta automáticamente en 20 cuando se apaga el aparato siempre que haya estado ajustado a un nivel de 21 ó más.

### SISTEMA SUPER T-BASS

El sistema T-BASS refuerza el realismo del sonido de las bajas frecuencias.

**Pulsar T-BASS.**

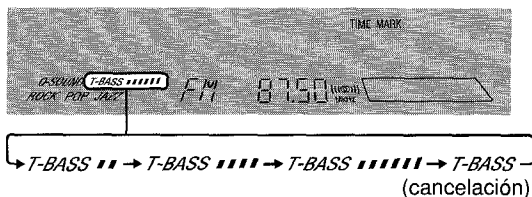

El nivel cambia cada vez que se pulsa. Seleccionar uno de los tres niveles o la posición OFF de acuerdo con sus preferencias.

**NOTA**

El sonido de baja frecuencias puede distorsionarse cuando se utiliza el sistema T-BASS en un disco en el que se ha acentuado originalmente el sonido de dichas frecuencias. En tal caso, cancelar el sistema T-BASS.

### SISTEMA QSOUND

El sistema QSOUND ofrece un rico sonido tridimensional.

**Pulsar QSOUND.**



**Cancelación del sistema QSOUND**

Volver a pulsar QSOUND para cancelarlo.

**NOTA**

A niveles de volumen altos, la activación de QSOUND puede distorsionar el sonido. En tal caso, disminuir el volumen.

### ECUALIZADOR GRÁFICO

Este aparato ofrece las tres curvas siguientes de ecualización:

EQ ROCK: Sonido potente en el que se acentúan los tonos agudos y graves.

EQ POP: Más presencia en los vocales y tonos medios.

EQ JAZZ: Acentuación de las bajas frecuencias.

**Pulsar GEQ repetidamente.**

La modalidad GEQ se presenta cíclicamente.

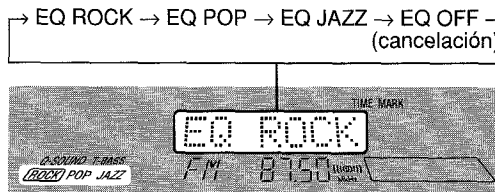

**Para seleccionar usando el control remoto**

Pulsar ROCK, POP o JAZZ.

Para cancelar la modalidad seleccionada, pulsar de nuevo el botón que se ha seleccionado.



# GRABACIÓN DE UN CD ENTERO

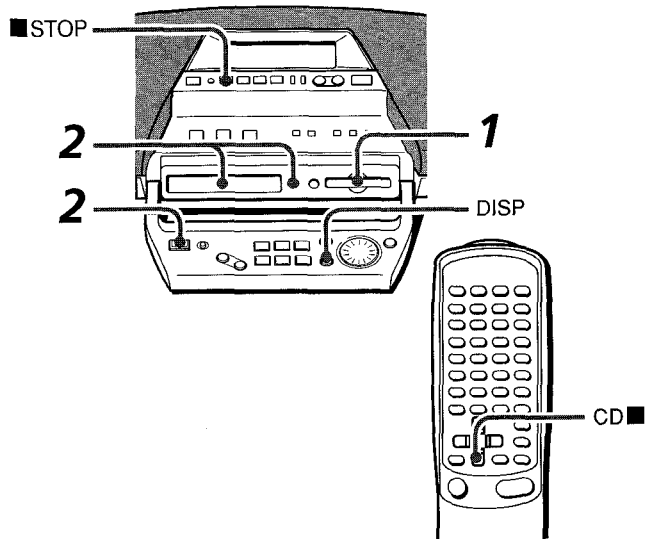

**1** Insertar un MD para grabar dentro de la unidad del disco colocando el lado que tiene la etiqueta hacia arriba y en la dirección de la flecha.

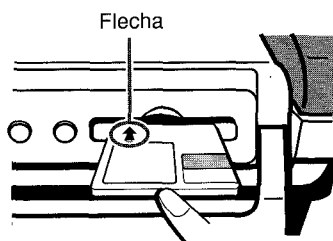

**2** Cargar un CD y pulsar CD ► MD en la modalidad de parada. En la pantalla se indica CD ► MD DIRECT y comienza la grabación.

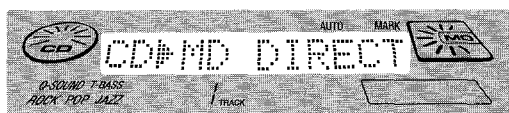

Tiempo de grabación restante del MD

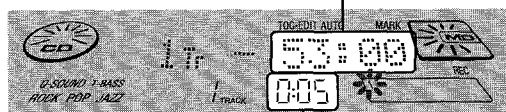

Tiempo de reproducción transcurrido del CD

Cuando se termina de reproducir la última pista del CD, la grabación se detiene automáticamente. Cuando se acaba la grabación, parpadea TOC-EDIT en la pantalla y se registran los datos relacionados con el contenido de la grabación.

- La información sobre el orden de las pistas del CD original se copiará como marcas de índice.

## Para detener la grabación

Pulsar ■ STOP. La grabación se para y se registran los datos del índice.

Para dejar de reproducir el CD, pulsar de nuevo ■ STOP. Cuando se pulsa CD ■ en el control remoto, se paran automáticamente la grabación y la reproducción del CD.

- Cuando se pulsa DISP en la modalidad de parada, se indica el tiempo de grabación restante durante 4 segundos.

## Grabación en un MD grabado previamente

Si queda una sección sin grabar en un MD, la nueva grabación empieza automáticamente en el punto donde acabó la grabación previa.

Si desea grabar desde el principio de un MD que se había grabado previamente, borrar completamente la grabación previa. (Ver la página 47)

## Se indica T.OVER cuando:

El tiempo de grabación restante del MD no es suficiente para grabar un CD entero.

Pulsar ■ STOP y cambiar el MD por otro.

No importa si la grabación se ha interrumpido o no, pulsar CD ► MD de nuevo para empezar a grabar.

## Registro automático de las marcas de índice

- Cuando se graba de un CD, se copia la información de marcas de índices grabadas en el CD tal como están.

CD	2ª pista	3ª pista	4ª pista
Grabación (MD)	2ª pista	3ª pista	4ª pista

▲ : marca de índice

- Cuando se graba de la radio, la información de marcas de índice se registra cada 5 minutos.

## NOTA

Puede darse el caso de que las marcas de índice no se registren con exactitud.

## GRABACIÓN DE UNA SOLA PISTA

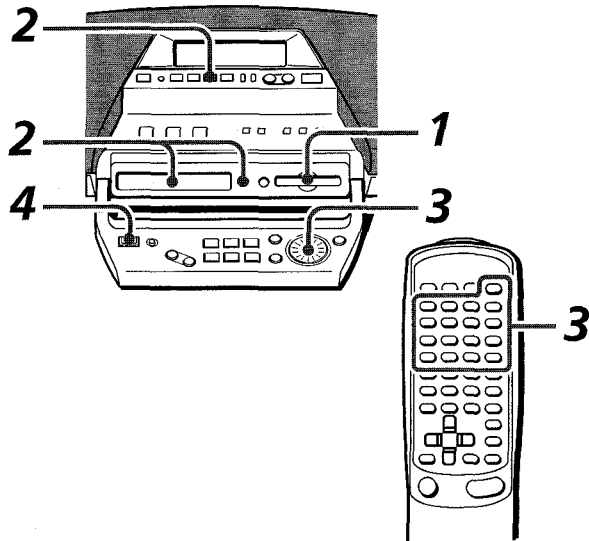

- 1** Insertar un MD para grabar dentro de la unidad del disco colocando el lado de la etiqueta hacia arriba y en la dirección de la flecha.
- 2** Pulsar CD ► II para seleccionar la función de CD y cargar un CD.
- 3** Seleccionar la pista que se desea grabar con JOG DIAL o los botones numéricos del control remoto.
- 4** Pulsar CD ► MD para empezar a grabar. Se graba la pista seleccionada. Si se está reproduciendo la pista que se va a grabar cuando se pulsa CD ► MD, el CD vuelve al principio de la pista seleccionada que se desea grabar.

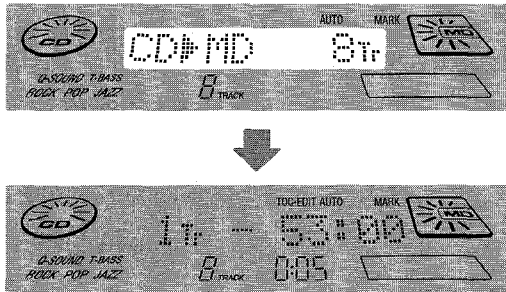

Quando la pista del CD deja de reproducirse, la grabación se para automáticamente y el CD pasa a la pista siguiente. Cuando se termina la grabación, parpadea TOC-EDIT en la pantalla y se registran los datos relacionados con el contenido de la grabación.

- La marca de índice se registra automáticamente al principio de cada pista.

### NOTA

- Cuando parpadea TOC-EDIT en la pantalla, no desconectar el cable de alimentación ni agitar el aparato. De otro modo, los datos de contenido no se registrarán correctamente.
- Durante la grabación CD ► MD, no pueden hacerse pausas.

## GRABACIÓN PROGRAMADA DE UN CD

Se pueden programar y grabar hasta un total de 16 pistas de un CD insertado.

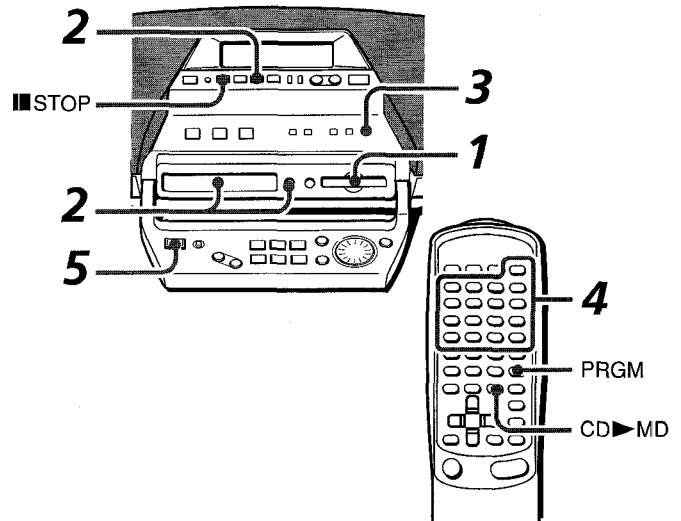

- 1** Inserte un MD para grabar dentro de la unidad del disco colocando el lado de la etiqueta hacia arriba y en la dirección de la flecha.
- 2** Pulsar CD ► II para seleccionar la función de CD y cargar un CD.
- 3** Pulsar PROGRAM\* en la modalidad de grabación. Se enciende PROG en la pantalla. \* o PRGM en el control remoto.
- 4** Pulsar los botones numéricos para programar las pistas.
- 5** Pulsar CD ► MD para empezar a grabar. La grabación comienza. Cuando dejan de reproducirse las pistas que se han programado, la grabación se para automáticamente. Cuando se termina la grabación parpadea TOC-EDIT en la pantalla y se registran los datos relacionados con el contenido de la grabación.
  - La marca de índice se registra automáticamente al principio de cada pista en el orden programado.

E

## GRABACIÓN MANUAL DE LA RADIO O UN CD

Esta sección explica cómo grabar de la radio o un CD a partir de un punto seleccionado manualmente.

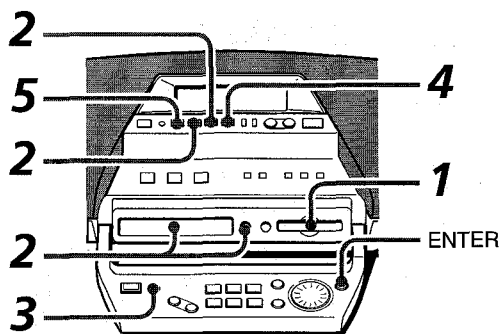

- 1** Inserte un MD para grabar dentro de la unidad del disco colocando el lado de la etiqueta hacia arriba y en la dirección de la flecha.
- 2** Preparar la fuente que se va a grabar.  
Para grabar de la radio, pulsar RADIO/BAND y sintonizar una emisora.  
Para grabar de un CD, pulsar CD ►|| para seleccionar la función de CD, y cargar un CD. Luego seleccionar la pista que se desea grabar usando JOG DIAL o ◀◀, ▶▶.
- 3** Pulsar REC.  
El aparato entra en la modalidad de espera y espera hasta que se presenta el tiempo de grabación restante en la pantalla.

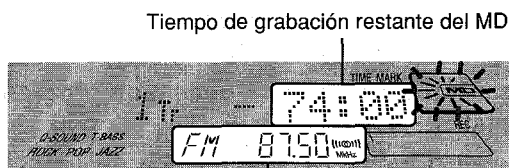

Fuente de grabación

- 4** Pulsar MD ►|| para empezar a grabar.
- 5** Pulsar ■ STOP para dejar de grabar.  
Cuando se termina la grabación, parpadea TOC-EDIT en la pantalla y se registran los datos relacionados con el contenido de la grabación.
  - Cuando se pulsa DISP en la modalidad de parada, se indica el tiempo de grabación restante durante un espacio de 4 segundos.

**Para añadir marcas de índice durante la grabación**  
Pulsar ENTER en el punto deseado durante la grabación.

## GRABACIÓN EXTENDIDA – GRABACIÓN MONOAURAL

Utilizando la modalidad de grabación monoaural puede doblarse el tiempo de grabación especificado del MD. En este caso, la grabación se realizará en modalidad monoaural.

La grabación extendida sólo puede hacerse desde la radio.

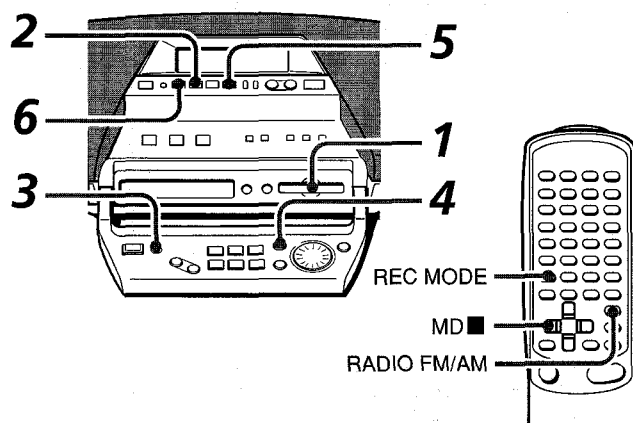

- 1** Inserte un MD para grabar dentro de la unidad del disco colocando el lado de la etiqueta hacia arriba y en la dirección de la flecha.
- 2** Pulsar RADIO/BAND\* para seleccionar una banda y sintonizar una emisora.  
\* o RADIO FM/AM en el control remoto.
- 3** Pulsar REC.  
El aparato entra en la modalidad de espera y aguarda hasta que se indica el tiempo restante de grabación en la pantalla.
- 4** Pulsar repetidamente MODE\* hasta que se indique MONO REC en la pantalla.

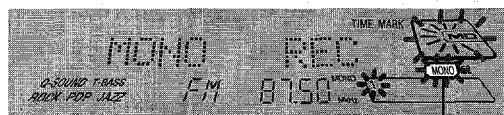

Parpadea MONO

- \* o REC MODE en el control remoto.
- 5** Pulsar MD ►|| para empezar a grabar.
- 6** Pulsar ■ STOP\* para dejar de grabar.  
Cuando se termina la grabación, parpadea TOC-EDIT en la pantalla y se registran los datos relacionados con el contenido de la grabación.  
\* o MD ■ en el control remoto.

**Para reponer la grabación estéreo**

Pulsar MODE repetidamente hasta que se indique STEREO REC en el paso 4.

### NOTA

Puede darse el caso de que las marcas de índice no se registren precisamente.

# ¿QUÉ ES UN MD (MINIDISCO)?

Un MD tiene tan sólo 64 mm de diámetro, o aproximadamente la mitad del tamaño que un CD normal. Pero un MD puede utilizarse para almacenar y reproducir 74 minutos de datos, igual que un CD. A diferencia del CD, el MD viene dentro de un alojamiento de plástico que permite manejarlo con facilidad. El alojamiento también protege al disco contra los golpes, suciedad y arañazos. A diferencia de las cintas de casete, que se alargan y pueden atascarse, el MD es un medio de reproducción excelente y muy duradero.

## TIPOS DE MD

Hay dos tipos de MDs: "discos ópticos" y "discos magnético-ópticos". Pero ambos tipos utilizan rayos láser y tecnología de captación óptica para leer los datos durante la reproducción.

### Discos ópticos

Estos discos solamente pueden reproducirse. Igual que los CDs, se usan como discos de música pregrabada. No es posible grabarlos y montar su contenido.

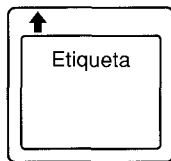

El obturador cubre la abertura solamente en el lado del MD que no tiene etiqueta.

### Discos MO\*1 grabables

Estos discos pueden grabarse una y otra vez, igual que ocurre con las cintas de casete. El método de grabación es conocido como tecnología magnético-óptica y emplea un láser y magnetismo para registrar las señales. Por ello, la calidad del sonido grabado no se deteriora incluso después de reproducir o grabar muchas veces el disco.

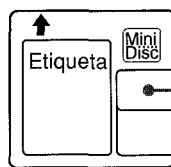

El obturador cubre la abertura en los dos lados del MD

\*1 MO es la abreviatura de magnético-óptico

### Tamaño ultracompacto hecho posible gracias a la tecnología ATRAC\*2

El sistema ATRAC es una tecnología de compresión para audio digital desarrollada recientemente que extrae automáticamente sólo las frecuencias audibles por los humanos, y corta las frecuencias inaudibles. Esto comprime la cantidad de los datos de grabación a 1/5 de lo normal. El sistema ATRAC está basado en estudios realizados en el campo de psicología auditiva y no deteriora la calidad del sonido audible.

\*2 ATRAC es la abreviatura de Codificación Acústica por Transformación Adaptiva

### Gran rapidez de acceso aleatorio

Una de las características más destacadas del MD es la rapidez con que se pueden buscar las pistas deseadas. También tiene funciones rápidas y de fácil manejo para reproducir las canciones aleatoriamente, donde el orden de las pistas puede alterarse al azar, y para cambiar la numeración de las pistas, permitiendo su reproducción en cualquier orden.

## LIMITACIONES DE UN MD

Las grabaciones en el MD se hacen de manera diferente a como se efectúan en cintas casete o DATs. Por consiguiente, el sistema de MD está sujeto a las siguientes restricciones.

### La pantalla indica "Toc\* Full" incluso cuando el tiempo grabado no ha llegado todavía al tiempo máximo de grabación del disco (60 ó 74 minutos)

"Toc Full" aparece en la pantalla cuando se han grabado ya 254 pistas en el disco, con independencia del tiempo de grabación.

\* Toc es la abreviatura de tabla de contenido.

### La pantalla indica "Toc Full" incluso cuando un disco no está totalmente grabado

Cuando una gran cantidad de datos de énfasis en una pista dada, el aparato toma los datos como códigos de índice y cuenta pistas adicionales con independencia del tiempo y el número de pistas.

### El tiempo restante en el disco no aumenta incluso después de borrar algunas pistas cortas

Cuando la pantalla indica el tiempo restante del disco, la indicación pudiera no aumentar incluso después de borrar algunas pistas de corta duración porque no se toman en cuenta las secciones que tienen una duración inferior a ocho segundos.

### No pueden unirse las pistas (no funciona la función COMBINE)

Las pistas que se crean montando el sonido no pueden unirse.

### El total del tiempo de grabación y el tiempo restante del disco no concuerda con el tiempo máximo de grabación del disco (60 ó 74 minutos)

La grabación se realiza en unidades mínimas de un grupo (dos segundos). Incluso cuando una sección grabada es más corta de dos segundos, se necesita un espacio de dos segundos para su grabación. Por esta razón, se acorta el tiempo disponible.

### Los números de pista pudieran no registrarse correctamente

Cuando se graba desde un CD con la función CD ► MD, pudieran crearse pequeñas pistas dependiendo del contenido del CD.

Además, los números de pista pudiera no registrarse correctamente dependiendo del contenido del CD.



# REGISTRO DEL TÍTULO DEL DISCO Y DEL TÍTULO DE LA PISTA

## REGISTRO DEL TÍTULO DEL DISCO

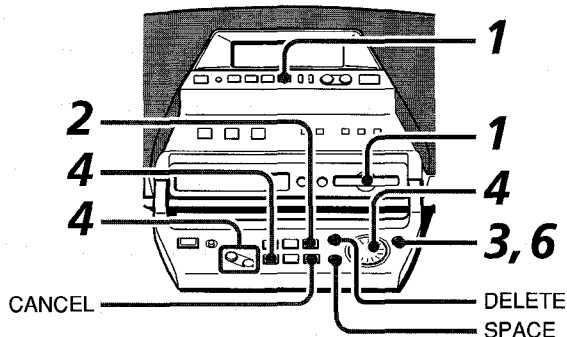

- 1 Pulsar MD ► II para seleccionar la función de MD e insertar un MD.**
- 2 Pulsar TITLE en la modalidad de parada.** Se indica "Disc Title?" en la pantalla durante 10 segundos.
- 3 Pulsar ENTER antes de que pasen 10 segundos.** El aparato entra en la modalidad de ingreso de caracteres.
- 4 Ingresar un carácter.** (1) Pulsar repetidamente CHARACTER para seleccionar el tipo de carácter (letras mayúsculas, letras minúsculas o números/símbolos).

→ Letras mayúsculas → letras minúsculas  
 ← Números/símbolos ←



- (2) Girar JOG DIAL para seleccionar el carácter deseado.

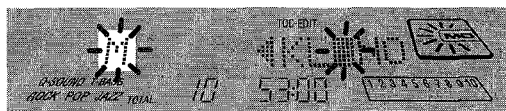

- (3) Pulsar CURSOR → después de seleccionar el carácter. El carácter seleccionado deja de parpadear y parpadea el espacio de la derecha.

- 5 Repetir el paso 4 para ingresar todos los caracteres (hasta un total de 50).**
- 6 Pulsar ENTER.** Cuando se pulsa ▲ MD EJECT para expulsar un disco, se indica TOC EDIT en la pantalla y se registran los datos relacionados con el contenido del montaje.

**Para cancelar el ingreso de datos**  
 Pulsar CANCEL.

**Para cambiar un carácter**  
 Pulsar CURSOR ← o → repetidamente hasta que parpadee el carácter que se va a cambiar. Luego, ingresar de nuevo el carácter deseado.

**Para borrar caracteres**  
 Pulsar CURSOR ← o → repetidamente hasta que parpadee el carácter que se desea borrar. Luego pulsar DELETE.

**Para insertar un espacio entre los caracteres**  
 Pulsar CURSOR ← o → repetidamente hasta que parpadee la parte que se dará de entrada como un espacio. Pulsar entonces SPACE.

**Pueden utilizarse los siguientes símbolos**  
 ! " # \$ % & ' ( ) \* + , - . / : ; < > ? @ \_ `

### NOTA

Si el aparato se deja durante más de un minuto en los pasos 4 y 5, se cancela la modalidad de ingreso de caracteres.



## REGISTRO DE LOS TÍTULOS DE PISTA

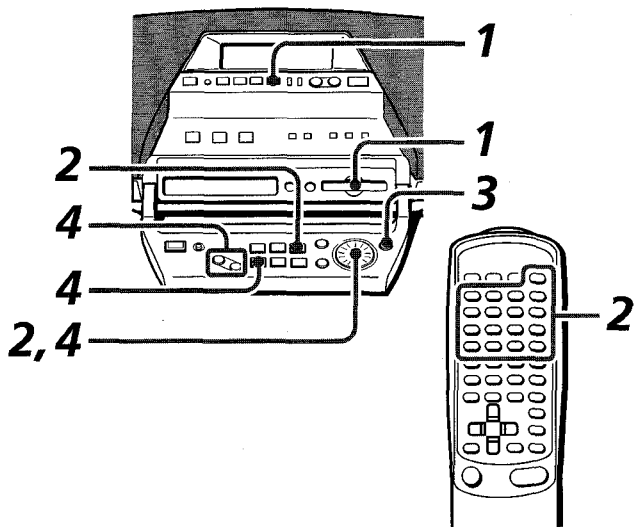

- 1 Pulsar MD ►|| para seleccionar la función de MD e insertar un MD.**
- 2 Seleccionar la pista con JOG DIAL o los botones numéricos. Luego pulsar TITLE.**  
Se indica "Track Title?" en la pantalla durante 10 segundos.
- 3 Pulsar ENTER antes de que pasen 10 segundos.**  
El aparato entra en la modalidad de ingreso de caracteres.
- 4 Ingresar un carácter.**  
(1) Pulsar CHARACTER repetidamente para seleccionar el tipo de carácter (letras mayúsculas, letras minúsculas o números/símbolos).  
(2) Girar JOG DIAL para seleccionar el carácter deseado.  
(3) Pulsar CURSOR → después de que se ha seleccionado el carácter.  
El carácter seleccionado deja de parpadear y parpadea el espacio de la derecha.
- 5 Repetir el paso 4 para ingresar todos los caracteres (hasta un total de 50).**  
Cuando se ingresan los caracteres durante la reproducción de un MD, la pista se reproduce repetidamente hasta que se pulsa ENTER en el paso 6.
- 6 Pulsar ENTER.**  
Cuando se pulsa ▲ MD EJECT para expulsar el disco, se indica TOC EDIT en la pantalla y se registran los datos relacionados con el contenido del montaje.

## DIVISIÓN DE UNA PISTA

Una pista puede dividirse en dos partes registrando una marca de índice.

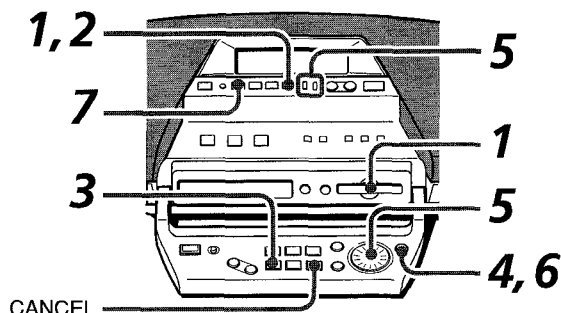

**Ejemplo:**  
La 5ª pista puede dividirse registrando una marca de índice en cualquier punto donde se desee dividir esta pista en las pistas 5 y 6.

- 1 Pulsar MD ►|| para seleccionar la función de MD e insertar un MD.**
- 2 Durante la reproducción, pulsar MD ►|| en el punto en que se desea hacer la división.**  
El aparato se pone en la modalidad de pausa en reproducción.
- 3 Pulsar DIVIDE.**  
Se indica "Divide?" en la pantalla durante 10 segundos.
- 4 Pulsar ENTER antes de que pasen 10 segundos.**  
Se reproduce continuamente un segmento de 3 segundos para confirmar el punto de división.



Punto en el que se pulsa MD ►||.

- Se reproduce repetidamente un segmento de 6 segundos cuando se indica MONO.
- 5 Ajustar el punto de división con ◀◀, ▶▶ o JOG DIAL prestando atención al sonido que se reproduce.**
- 6 Pulsar ENTER antes de 1 minuto.**  
Se registra la marca de índice y el número de pista avanza en una unidad. Al mismo tiempo, todos los números de pista posteriores avanzan también en uno. El aparato se pone en modalidad de pausa de reproducción.
- 7 Pulsar ■ STOP.**  
Se detiene la reproducción.  
Cuando se pulsa ▲ MD EJECT para expulsar un disco, la pantalla indica TOC EDIT y se registran los datos relacionados con el contenido del montaje.

**Para cancelar el montaje**  
Pulsar CANCEL.

### NOTA

No puede dividirse una pista en los casos siguientes:  
- cuando el disco insertado contiene ya 254 pistas.  
- cuando el tiempo transcurrido se indica como 0:00.

# COMBINACIÓN DE DOS PISTAS

Se pueden combinar dos pistas borrando la marca de índice que las separa.

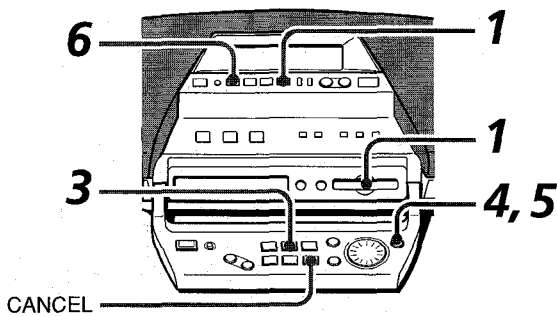

**Ejemplo:**  
Se pueden combinar las pistas 2ª y 3ª borrando la marca de índice que está en el principio de la 3ª pista.

- 1 Pulsar MD ►|| para seleccionar la función de MD e insertar un MD.**
- 2 Reproducir la segunda de las dos pistas que se van a combinar.**  
Ejemplo: para combinar las pistas 2ª y 3ª, reproducir la pista 3ª.
- 3 Pulsar COMBINE.**  
La pantalla indica "Combine?" durante 10 segundos.
- 4 Pulsar ENTER antes de que pasen 10 segundos.**  
Ejemplo:  
Cuando se pulsa ENTER durante la reproducción de la 3ª pista, se indica "2+3".

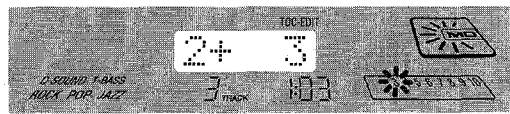

- 5 Pulsar ENTER de nuevo antes de que pase 1 minuto.**  
La marca de índice de la pista seleccionada se borra y las pistas 2ª y 3ª quedan combinadas. Al mismo tiempo, todos los números de pista posteriores disminuyen en uno.
- 6 Pulsar ■ STOP.**  
Se detiene la reproducción.  
Cuando se pulsa ▲ MD EJECT para expulsar un disco, la pantalla indica TOC EDIT y se registran los datos relacionados con el contenido del montaje.

**Para cancelar el montaje**  
Pulsar CANCEL.

**Cuando las pistas tienen título**  
Si ambas pistas tienen título, se conserva el de la pista con número más bajo.  
Si sólo una de las dos pistas tiene título, se conserva este título.

**NOTA**

No se puede combinar una pista grabada en monoaural con una grabada en estéreo.

# CAMBIO DEL ORDEN DE LAS PISTAS

Después de completar la grabación, se puede cambiar el orden de las pistas.

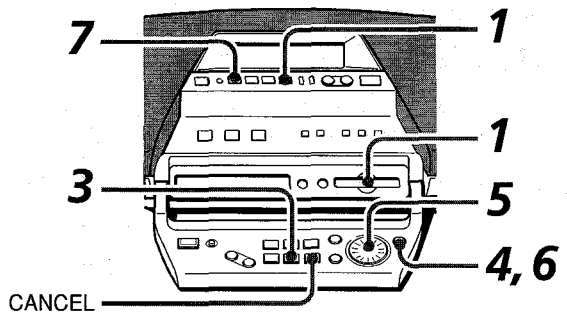

**Ejemplo:**  
La 3ª pista se mueve a la 1ª.

- 1 Pulsar MD ►|| para seleccionar la función de MD e insertar un MD.**
- 2 Reproducir la cinta que se desea mover.**  
Ejemplo:  
Para mover la 3ª pista, reproducirla.
- 3 Pulsar MOVE.**  
Se indica "Move?" en la pantalla durante 10 segundos.
- 4 Pulsar ENTER antes de que pasen 10 segundos.**
- 5 Girar JOG DIAL para seleccionar el número de la pista seleccionada al que se desea mover la pista.**  
Ejemplo:  
La 3ª pista se mueve a la 1ª posición.

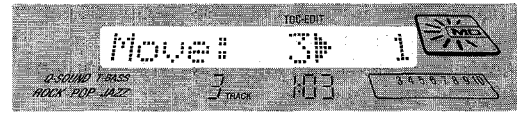

- 6 Volver a pulsar ENTER antes de que pasen 10 segundos.**  
Se cambia el orden de las pistas.
- 7 Pulsar ■ STOP.**  
Se detiene la reproducción.  
Cuando se pulsa ▲ MD EJECT para expulsar un disco, la pantalla indica TOC EDIT y se registran los datos relacionados con el contenido del montaje.

**Para cancelar el montaje**  
Pulsar CANCEL.

# BORRADO DE PISTAS

## BORRADO DE TODAS LAS PISTAS DE UN DISCO

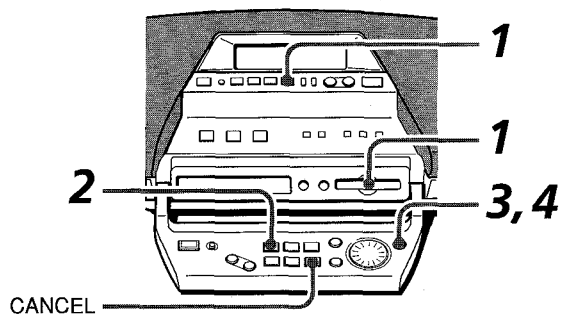

- 1 Pulsar MD ►|| para seleccionar la función de MD e insertar un MD.**
- 2 Pulsar ERASE en la modalidad de parada.**  
Se indica "ALL Erase?" en la pantalla durante 10 segundos.
- 3 Pulsar ENTER antes de que pasen 10 segundos.**  
Asegurarse de comprobar que realmente se desea borrar todas las pistas.



Pulsar CANCEL para cancelar la operación.

- 4 Pulsar ENTER de nuevo antes de 1 minuto.**  
Se borran todas las pistas del disco que está cargado. La pantalla indica TOC EDIT y se registran los datos relacionados con el contenido del montaje.

## BORRADO DE UNA SOLA PISTA

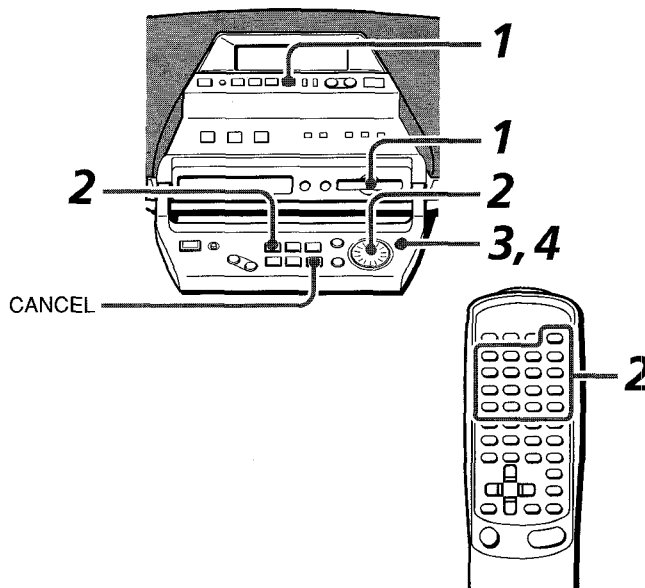

- 1 Pulsar MD ►|| para seleccionar la función de MD e insertar un MD.**
- 2 Seleccionar la pista con JOG DIAL o los botones numéricos. Pulsar luego ERASE.**  
Se indica "Track Erase?" en la pantalla durante 10 segundos.
- 3 Pulsar ENTER antes de 10 segundos.**  
Cerciorarse de que verdaderamente se desea borrar esta pista.



Pulsar CANCEL para cancelar la operación.

- 4 Pulsar ENTER de nuevo antes de 1 minuto.**  
Se borra la pista seleccionada y todos los números de pista sucesivos disminuyen en 1. Cuando se indica TOC EDIT, se registran los datos relacionados con el contenido.

### NOTA

- Mientras se indica TOC EDIT en la pantalla, no desconectar el cable de alimentación ni agitar el aparato. De hacerlo, pudieran no registrarse correctamente los datos de contenido.
- Es imposible montar el contenido de un disco en las siguientes ocasiones:
  - cuando hay insertado un disco pregrabado (se indica "PB Disc").
  - cuando la pestaña de protección contra grabaciones del disco se ha movido a la posición de protección. (Se indica "Protected")
  - durante la modalidad de reproducción programada.

## AJUSTE DEL RELOJ

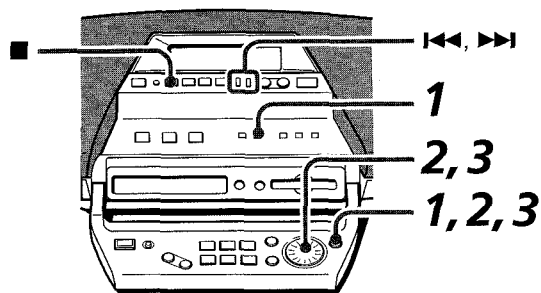

- 1 Pulsar **CLOCK** y luego **ENTER** dentro de un espacio de 4 segundos.



(indicación de 12 horas)

- 2 Girar **JOG DIAL** para designar la hora, y luego pulsar **ENTER**.  
Las horas dejan de parpadear en la pantalla y empiezan a parpadear los minutos.
- 3 Girar **JOG DIAL** para designar los minutos y pulsar **ENTER**.  
Los minutos dejan de parpadear en la pantalla y el reloj se pone en funcionamiento desde 00 segundos.

### Para indicar la hora actual

Pulsar **CLOCK**. La hora se indica durante 4 segundos en la pantalla. Obsérvese que la hora no puede indicarse cuando se está haciendo una grabación.

### Para cambiar entre las modalidades de indicación de 12 y 24 horas

Pulsar ■ mientras se indica la hora actual.

### Cuando parpadee la indicación de la hora

Esto se debe a una interrupción en el suministro de energía. Volver a ajustar la hora si no es correcta.

Cuando el suministro de energía se interrumpe durante un período superior a 10 horas, será necesario reponer todos los ajustes almacenados en la memoria desde el momento en que se adquirió el aparato.

### NOTA

◀◀ y ▶▶ pueden utilizarse también en lugar del **JOG DIAL**.

## AJUSTE DEL TEMPORIZADOR

El aparato puede encenderse diariamente a la hora especificada utilizando el temporizador incorporado. La grabación con temporizador puede hacerse solamente desde la radio (TUNER).

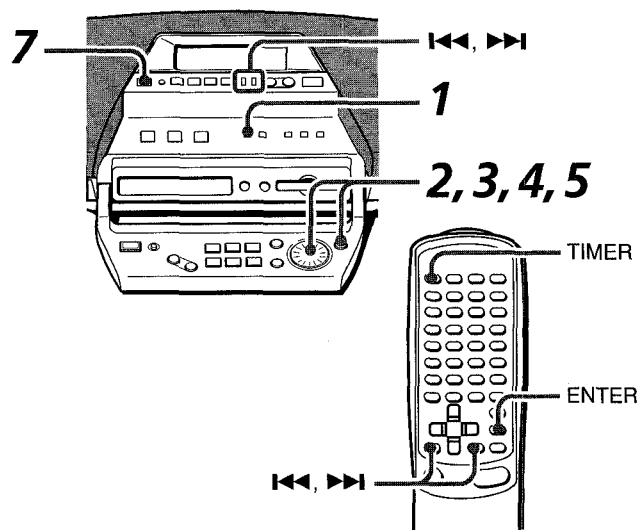

### Preparativos

Cerciorarse de que la hora está ajustada correctamente.

- 1 Pulsar **TIMER** una o dos veces de modo que se indique **TIMER PLAY** o **TIMER REC** en la pantalla, y pulsar **ENTER** antes de 4 segundos. Parpadea la indicación de las horas.

(Ejemplo: reproducción con temporizador)



(Ejemplo: grabación con temporizador)



- 2 Designar la hora de encendido con temporizador usando **JOG DIAL** y pulsar **ENTER**.

Repetir esta operación para designar los minutos de la hora de encendido con temporizador.

Después de designar la hora de encendido con temporizador, se presenta en la pantalla una de las fuentes.

- 3 Seleccionar una fuente con **JOG DIAL** y pulsar **ENTER**.

Saltarse este paso para ajustar la grabación con el temporizador.

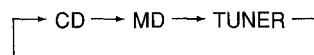

#### 4 Seleccionar la duración del período de activación con el temporizador utilizando JOG DIAL, y pulsar ENTER.

Ejemplo: reproducción con temporizador)

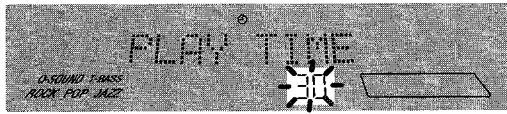

(Ejemplo: grabación con temporizador)

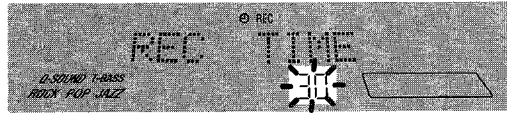

La duración del período de activación con temporizador puede ajustarse entre 5 y 120 minutos en pasos de 5 minutos.

#### 5 Ajustar el volumen con JOG DIAL y pulsar ENTER.

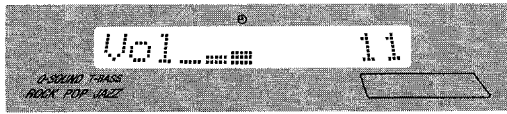

El nivel del volumen se ajusta entre 0 y 20.

#### 6 Preparar la fuente.

**Para escuchar un CD,** cargar un CD.

**Para escuchar un MD,** cargar un MD.

**Para escuchar la radio,** sintonizar una emisora.



**Para grabar de la radio,** sintonizar una emisora y cargar un MD.

#### 7 Pulsar POWER para apagar el aparato.

Después de apagarse el aparato, queda la indicación  en la pantalla (modalidad de espera de temporizador). El aparato se enciende al llegar a la hora prescrita.

#### Para comprobar o cambiar la hora especificada

Pulsar TIMER en el control remoto y luego pulsar ENTER antes de 4 segundos. Se indica cada punto cada vez que se pulsa ENTER.

Si desea cambiar los puntos especificados, pulsar  o .

#### Para cancelar temporalmente la modalidad de espera de temporizador

Pulsar repetidamente TIMER de manera que se indique TIMER OFF en la pantalla.

#### Uso del aparato en la modalidad de espera de temporizador



El aparato puede utilizarse normalmente.

Antes de apagar el aparato, repetir el paso 6 para preparar la fuente.

#### La pantalla indica MD < REC TIME cuando:

La duración del período de activación con temporizador es mayor que el tiempo de grabación restante del MD.

#### NOTA

- Si se deja el aparato un minuto en los pasos 2 y 5, se cancela la modalidad de ajuste del temporizador.
- La reproducción y grabación con temporizador no comenzarán a menos que el aparato esté apagado.
- También pueden utilizarse  y  en vez del JOG DIAL.

## AJUSTE DEL TEMPORIZADOR DE DESCONEXIÓN AUTOMÁTICA

Este aparato puede apagarse automáticamente a una hora especificada.

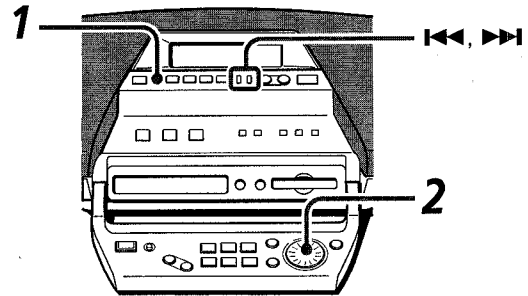

#### 1 Pulsar SLEEP.

#### 2 Antes de 4 segundos, pulsar JOG DIAL para especificar el tiempo deseado hasta el momento en que se apague el aparato.

El tiempo cambia entre 5 y 120 minutos en pasos de 5 minutos.

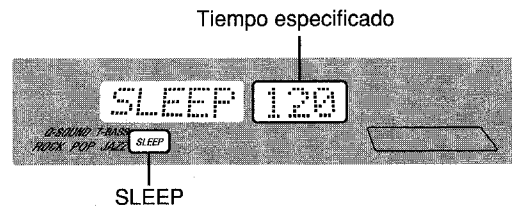



#### Para comprobar el tiempo restante hasta el momento de apagado

Pulsar una vez SLEEP. En la pantalla se indica el tiempo restante durante 4 segundos.

#### Cancelación del temporizador de desconexión

Pulsar SLEEP dos veces de manera que desaparezca la indicación SLEEP OFF.

#### NOTA

 y  pueden utilizarse también en lugar del JOG DIAL.

## CUIDADOS Y MANTENIMIENTO

Es necesario cuidar y mantener periódicamente el aparato para optimizar su funcionamiento.

### Limpieza de la superficie externa

Usar un paño suave y seco.

Si está muy sucio, utilizar un paño suave ligeramente humedecido con una solución de detergente suave. No utilizar solventes fuertes como alcohol, bencina o diluyente ya que estos productos pueden dañar el acabado del aparato.

### Cuidado de los discos

- Cuando se ensucie un disco, limpiarlo pasando un paño limpiador desde el centro hacia afuera.

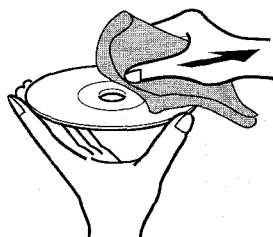

- Después de reproducir un disco, guardarlo en su caja. No dejar los discos en sitios calurosos o húmedos.

### Cuidado de MDs

Como los MDs vienen dentro de un alojamiento que los protege contra la suciedad y el polvo, no es necesario prestar una atención excesiva cuando son manejados. Pero si los alojamientos se ensucian o dañan, el aparato pudiera funcionar mal. Observar los puntos siguientes cuando se usen MDs.

- Conservar el alojamiento del disco dentro de la caja que se facilita.
- No abrir el obturador del alojamiento para tocar directamente el disco. Si la superficie del disco se ensucia será muy difícil limpiarla. Además, puede dañarse el alojamiento.
- Cerrar el obturador si se abre al manipular o sacar un disco. De no hacerlo puede entrar polvo o el disco puede rayarse.

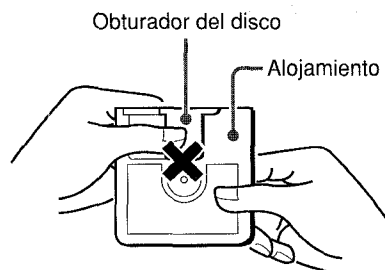

### Prevención del borrado accidental de materiales grabados

Deslizar la pestaña protectora contra borrados como se indica a continuación.

Deslizar la pestaña de modo que quede fijada en su nueva posición.

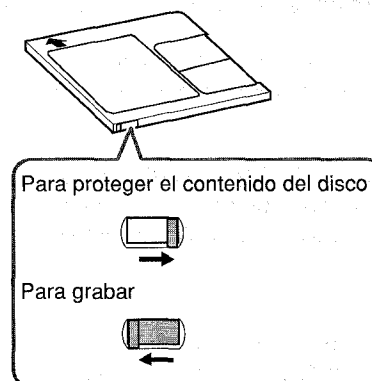

Si se intenta grabar en el disco cuando está pestaña está en la posición de protección, se indicará "Protected" en la pantalla. Deslizar la pestaña protectora a la posición original.

## ESPECIFICACIONES

### Sección del sintonizador de FM

Gama de sintonía	87,5 MHz a 108 MHz
Antena	Antena de varilla

### Sección del sintonizador de AM

Gama de sintonía	530 kHz a 1710 kHz (pasos de 10 kHz) 531 kHz a 1602 kHz (pasos de 9 kHz)
Antena	Antena de bucle

### Sección del lector de disco compacto

Método de lectura	Lector óptico sin contacto (semiconductor láserico)
Frecuencias	40 Hz – 20.000 Hz $\pm \frac{2}{6}$ dB
Convertidor D-A	Dual de 1 bitio

### Sección de la grabadora de MD

Método de lectura	Lector óptico sin contacto (semiconductor láserico)
-------------------	---

#### Sistema de grabación

Sistema de escritura magnética por modulación de la polaridad

Velocidad de giroq	Aprox. 400 – 900 rpm (CLV)
--------------------	----------------------------

#### Frecuencia de muestreo

44,1 kHz

Nº de canales	Estéreo: 2 canales Monoaural: 1 canal
---------------	--

#### Convertidor A-D, D-A

1 bitio

Frecuencia	20 Hz – 20.000 Hz $\pm \frac{0,5}{1,5}$ dB
------------	--

#### Fluctuación y efecto de trémolo

Inconmensurable

### General

Altavoces	2 de tipo cónico de 80 mm
Salida	Auriculares (miniclavija estéreo)
Potencia de salida	8 W + 8 W (6 ohmios, EIAJ) Regla de FTC 5 W por canal, mínimo RMS a 6 ohmios desde 200 Hz a 10 kHz con un máximo del 1% de distorsión
Alimentación	120 V, 60 Hz
Consumo de energía	37 W
Dimensiones (an x al x pr)	538 x 173 x 250 mm
Peso	Aprox, 5,7 kg
Accesorios	1 cable de alimentación 1 control remoto 1 antena de AM

Las especificaciones y el aspecto externo están sujetos a cambios sin previo aviso.

- PATENTES DE LOS EE.UU. Y EXTRANJERAS CON LICENCIA DE DOLBY LABORATOIRES LICENSING CORPORATION.

### COPYRIGHT

Rogamos compruebe las leyes sobre "copyright" relacionadas con la grabación de discos, programas de radio o cintas externas vigentes en el país en el que se va a utilizar este aparato.

## DIAGNÓSTICO DE PROBLEMAS

Si el aparato no funciona de la manera descrita en estas instrucciones de funcionamiento, comprobar los puntos siguientes.

### GENERAL

#### No hay sonido

- ¿Está conectado correctamente el cable de alimentación?

#### Se da una indicación errónea o se producen errores de funcionamiento.

→ Reponer el aparato como se indica en la página 52.

### SECCIÓN DEL SINTONIZADOR

#### Existe un sonido estático constante parecido a una onda

- ¿Está correctamente conectada la antena? (→ página 30)

#### La recepción contiene interferencias o el sonido está distorsionado

- ¿Se están captando ruidos externos o distorsión de trayectorias múltiples?  
→ Cambiar la orientación de la antena o del aparato.  
→ Alejar el aparato de otros electrodomésticos.

### SECCIÓN DEL LECTOR DE CD

#### El lector de CD no reproduce.

- ¿Está el disco insertado correctamente?
- ¿Está sucio el disco? (→ página 50)
- ¿Está el lector en modalidad de pausa?
- ¿Hay condensación en la lente?  
→ Esperar aproximadamente una hora y volver a intentar usarlo.

### SECCIÓN DE LA GRABADORA DE MD

#### No funciona la unidad de MD

- ¿Hay un disco dentro de la unidad?
- ¿Hay condensación en la lente?  
→ Esperar aproximadamente una hora y volver a intentar usarlo.

#### El MD no reproduce

- ¿Está la unidad en modalidad de pausa?

#### El sonido es estridente

- ¿Está el aparato colocado cerca de un objeto que radia un fuerte campo magnético, como un televisor?  
→ Alejar el aparato del televisor.

#### El sonido es intermitente

- ¿Está el aparato colocado sobre una superficie inestable con muchas vibraciones?  
→ Colocar el aparato sobre una superficie que no tenga vibraciones.

#### No es posible grabar.

- ¿Se pulsa CD ► MD cuando se intenta grabar de la radio?
- ¿Hay cargado un disco pregrabado?  
→ Cambiar por un disco en el que se puede grabar.
- ¿Está el disco protegido por la pestaña protectora del disco? (→ página 50)

# MENSAJES DE GUÍA DEL MD

---

## Blank Disc

- No hay nada grabado en el disco.

## Can't Edit

- El disco está protegido contra las grabaciones.
  - Cambiar la posición de la pestaña protectora del disco. (Ver página 50)
- Las pistas son demasiado cortas para unirse.
  - Ver LIMITACIONES DE UN MD en la página 43.
- Se utilizó la función de combinación al reproducir la primera pista.
- Se utilizó la función de combinación al principio de la pista.
- Se utilizó la función de combinación para unir una pista grabada en monoaural con una grabada en estéreo.
- Está activada la modalidad de reproducción programada.
  - Cancelar la modalidad de reproducción programada.

## Caution!

- El aparato está funcionando anormalmente.
  - Reponer el aparato como se indica al pie de la página.

## Disc Error

- El disco está dañado con arañazos.
  - Cambiar el disco.
- El aparato recibió un fuerte golpe durante la lectura del contenido.
  - No someter al aparato a fuertes golpes durante la lectura del contenido.

## Disc Full

- No hay suficiente tiempo de grabación en el disco.
  - Cambiar el disco por otro en el que se pueda grabar.

## Emergency

- El aparato está funcionando anormalmente debido a que el disco está muy rayado o porque ha sufrido un fuerte golpe.
  - Cambiar el disco. No someter el disco a golpes fuertes.

## MD Error

- Mal funcionamiento de la unidad de MD.
  - Consultar con el concesionario local de Aiwa.

## Mecha Error

- Error en el mecanismo de carga. (Se desactivarán todas las funciones con excepción de la de alimentación).
  - Apagar el aparato y desconectar el cable de alimentación. Volver a conectarlo después.
  - Si vuelve a aparecer este mensaje, llevar el aparato a un concesionario Aiwa.

## NO Disc

- No hay disco dentro de la unidad
  - Insertar un MD.

## PB Disc

- Se está intentando grabar o montar en un disco pregrabado (disco óptico).
  - Cambiar el disco por uno en el que se pueda grabar.

## PROG FULL

- Las pistas de programación están llenas.

## Protected

- El disco está protegido contra grabaciones.
  - Cambiar la posición de la pestaña protectora del disco. (Ver la página 50)

## Temp Over

- La temperatura del aparato es demasiado alta.
  - Dejar el aparato en un lugar fresco durante un rato antes de volver a usarlo.
- La temperatura ambiental es demasiado alta o baja.
  - Manejar el aparato a una temperatura ambiental moderada.

## Toc Full

- Hay demasiados datos de pistas o énfasis a grabar o montar, o no hay espacio en el disco.
  - Borrar pistas.

## UTOC Error

- Los datos no están correctamente registrados debido a un golpe fuerte.
  - No se puede acceder a ninguna de las funciones, con excepción de la de BORRADO DE TODAS LAS PISTAS DE UN DISCO (página 47).
  - Cambiar el disco. No someterlo a un fuerte golpe durante la lectura o registro del contenido.

---

## Reposición

Si se produce una condición extraña en la pantalla o en la platina de cassette, reponer el aparato como se explica a continuación.

Presionar en el orificio de reposición (RESET) situado en la parte posterior del aparato con un palillo fino o instrumento similar.

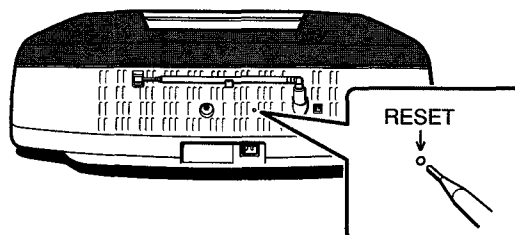

Se borrará todo lo almacenado en la memoria después de la compra.



# ÍNDICE DE PIEZAS

Las instrucciones sobre cada parte del aparato principal o control remoto se indican en las páginas listadas a continuación.

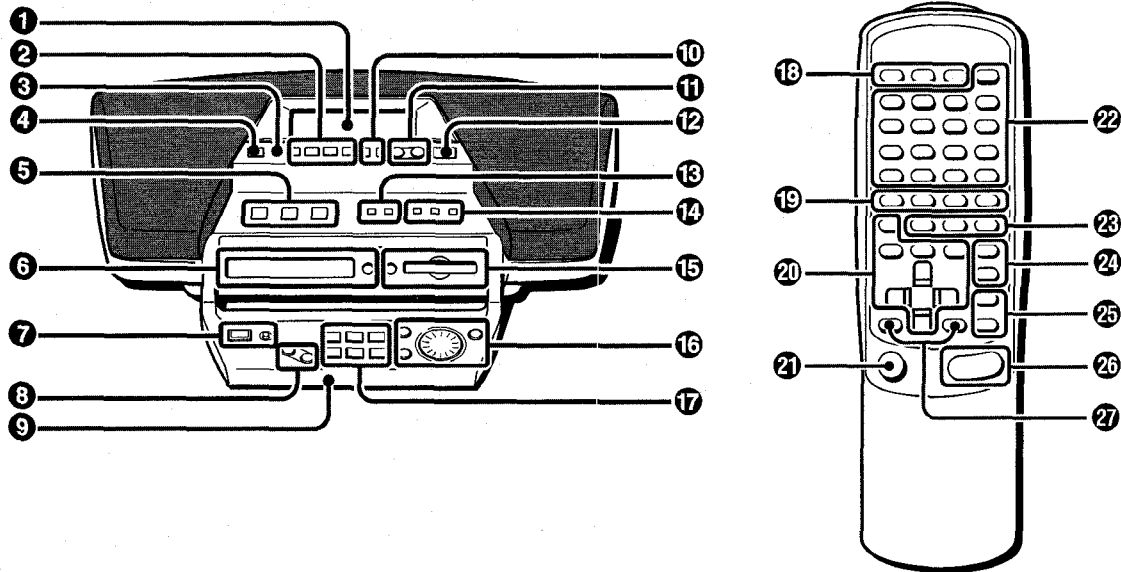

1 Pantalla ..... 30	17 ERASE ..... 47
2 MD ►   PLAY/PAUSE ..... 34	COMBINE ..... 46
CD ►   PLAY/PAUSE ..... 32	TITLE ..... 44
RADIO/BAND ..... 36	DIVIDE (CHARACTER) ..... 37, 44, 45
■ STOP ..... 32-35, 40-42, 48	MOVE ..... 46
3 SLEEP ..... 49	CANCEL ..... 44-47
4 POWER ..... 31	18 TIMER ..... 48
5 GEQ ..... 39	SLEEP ..... 49
T-BASS ..... 39	CLOCK ..... 48
QSOUND ..... 39	19 T-BASS ..... 39
6 Bandeja del CD ..... 32	ROCK ..... 39
▲ CD EJECT ..... 32	POP ..... 39
7 REC ..... 42	JAZZ ..... 39
CD ► MD SYNCHRO REC ..... 40, 41	20 REC MODE ..... 42
8 CURSOR ..... 37, 44	● REC ..... 42
9 Panel eléctrico de operación .... 31	× 2 ..... 34
10 ◀◀, ▶▶ SKIP/ ▼, ▲ TUNING ..... 32, 34, 36-38, 45, 48, 49	CD ► MD SYNCHRO REC ..... 40, 41
11 VOLUME ..... 39	MD ►   ..... 34
12 OPEN/CLOSE ..... 31	MD ■ ..... 34, 35, 42
13 TIMER ..... 48	CD ►   ..... 32
CLOCK ..... 48	CD ■ ..... 32, 33, 40
14 RANDOM ..... 33, 35	21 POWER ..... 31
REPEAT ..... 33, 35	22 0-15, +10 ..... 32-35, 37
PROGRAM ..... 33, 35, 41	23 REPEAT ..... 33, 35
15 Unidad de MD ..... 34	RANDOM ..... 33, 35
▲ MD EJECT ..... 34	PRGM ..... 33, 35, 41
16 MODE (DELETE) ..... 36, 42, 44	24 MO/ST ..... 36
DISP (SPACE) ..... 32, 34, 44	RADIO FM/AM ..... 36
JOG DIAL ..... 32, 34, 36-38, 44, 45, 48, 49	25 ENTER ..... 37, 38, 41, 44-49
ENTER ..... 37, 38, 42, 44-49	DISP ..... 32, 34
	26 VOLUME ..... 39
	27 ◀◀, ▶▶ TUNING ..... 32, 34, 36-38, 45, 48, 49

## AVERTISSEMENT

POUR REDUIRE LE RISQUE D'INCENDIE  
OU DE CHOC ELECTRIQUE, NE PAS  
EXPOSER CET APPAREIL A LA PLUIE OU A  
L'HUMIDITE.

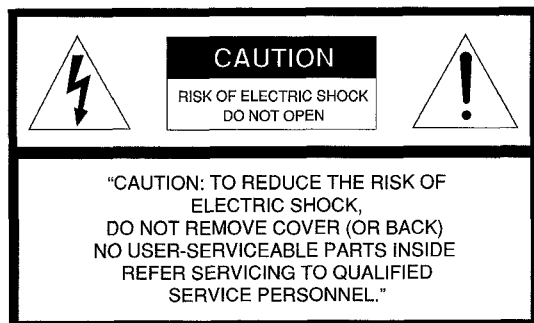

### Explication des symboles graphiques:



Le symbole représentant un éclair au bout en pointe de flèche placé à l'intérieur d'un triangle équilatéral est destiné à mettre en garde l'utilisateur contre la présence d'une "tension dangereuse" non isolée dans le boîtier de l'appareil, tension suffisante pour constituer un risque d'électrocution pour les humains.



Le point d'exclamation placé à l'intérieur d'un triangle équilatéral est destiné à signaler à l'utilisateur la présence d'instructions importantes d'opération et d'entretien (service) dans les manuels fournis avec l'appareil.

### RESERVE AU PROPRIETAIRE

Pour votre convenance, veuillez enregistrer le numéro de modèle et le numéro de série (vous les trouverez au dos de l'appareil) dans l'espace réservé à cet effet ci-dessous. Veuillez les communiquer lorsque vous contactez votre détaillant AIWA en cas de difficulté.

N° de modèle  N° de série

## PRÉCAUTIONS

Lire attentivement tout ce mode d'emploi avant de faire fonctionner l'appareil. Bien conserver ce mode d'emploi afin de pouvoir s'y reporter ultérieurement. Observer scrupuleusement tous les avertissements et les précautions du mode d'emploi et de l'appareil, ainsi que les conseils de sécurité ci-dessous.

### Installation

- 1 Eau et humidité** - Ne pas utiliser l'appareil à proximité d'eau, par exemple près d'une baignoire, d'un lavabo, d'un évier de cuisine, d'une cuve à lessive, dans une cave humide, une piscine, etc.
- 2 Chaleur** - Ne pas utiliser l'appareil à proximité de sources de chaleur, par exemple une bouche de chauffage, un appareil de chauffage ou tout autre appareil dégageant de la chaleur. Par ailleurs, ne pas le soumettre à des températures inférieures à 5°C ou supérieures à 35°C.
- 3 Surface de montage** - Placer l'appareil sur une surface plane et de niveau.
- 4 Ventilation** - L'appareil devra être placé avec suffisamment d'espace libre tout autour de façon à assurer une bonne dissipation de la chaleur. Laisser environ 10 cm derrière et au-dessus de l'appareil, et 5 cm de chaque côté.
  - Ne pas mettre l'appareil sur un lit, un tapis ou toute surface similaire qui risquerait de boucher les événements de ventilation.
  - Ne pas mettre l'appareil dans une bibliothèque, une armoire ou une étagère fermée où la ventilation risque d'être inadéquate.
- 5 Pénétration d'objets et de liquides** - Veiller à ce qu'aucun objet ni aucun liquide ne pénètre à l'intérieur de l'appareil par les événements de ventilation.
- 6 Chariots et socles** - Si l'appareil est placé sur un socle ou un chariot, le déplacer avec précaution. Des arrêts brusques, une force excessive et des surfaces irrégulières pourraient provoquer le renversement ou la chute de l'appareil ou du chariot. 
- 7 Condensation** - De l'humidité risque de se former sur la lentille du capteur CD si :
  - l'appareil est amené d'un endroit froid à un endroit chaud
  - le chauffage vient juste d'être allumé
  - l'appareil est utilisé dans une pièce très humide
  - l'appareil est refroidi par un climatiseur.S'il y a de la condensation à l'intérieur de l'appareil, il risque de ne pas fonctionner normalement. Dans ce cas, attendre quelques heures avant de le réutiliser.
- 8 Montage au mur ou au plafond** - L'appareil ne devra pas être monté sur un mur ou un plafond, sauf spécification contraire dans le mode d'emploi.

### Alimentation électrique

- 1 Sources d'alimentation** - Alimenter l'appareil sur piles ou sur courant secteur, comme spécifié dans le mode d'emploi et indiqué sur l'appareil.
- 2 Polarisation** - A des fins de sécurité, certains appareils sont équipés d'une fiche secteur polarisée qui ne peut rentrer dans la prise secteur que dans un seul sens. S'il est difficile ou impossible d'insérer la fiche dans la prise, tourner la fiche dans l'autre sens et recommencer. Si la fiche ne rentre toujours pas facilement, contacter un technicien qualifié pour faire réparer ou remplacer la prise. Pour ne pas faire échec à la fonction de sécurité de

la fiche polarisée, ne pas l'insérer de force dans la prise.

### 3 Cordon d'alimentation secteur

- Pour débrancher le cordon d'alimentation secteur, le tirer en le tenant par la fiche. Ne pas tirer sur le cordon proprement dit.
- Ne jamais manipuler le cordon d'alimentation secteur avec des mains mouillées, car cela pourrait provoquer un feu ou une décharge électrique.
- Les cordons d'alimentation doivent être solidement fixés pour éviter qu'ils ne soient pliés, pincés, ou qu'on ne marche dessus. Faire particulièrement attention au cordon qui relie l'appareil à la prise secteur.
- Eviter de surcharger les cordons d'alimentation secteur et les cordons de rallonge au-delà de leur capacité nominale, car cela pourrait provoquer un feu ou une décharge électrique.

**4 Cordon de rallonge** - Pour éviter tout risque de choc électrique, ne pas utiliser une fiche secteur polarisée avec un cordon de rallonge ou toute autre prise si la fiche polarisée ne rentre pas complètement dans la fiche, pour éviter d'exposer les lames de la fiche.

**5 En cas de non utilisation** - Si l'appareil doit rester inutilisé pendant plusieurs mois, débrancher le cordon secteur de la prise secteur ou retirer toutes les piles. Quand le cordon est branché, l'appareil continue de consommer une petite quantité de courant, même s'il est hors tension.

### Entretien

Nettoyer l'appareil comme indiqué dans le mode d'emploi.

### Dommages nécessitant des réparations

Faire réparer l'appareil par un personnel qualifié si :

- Le cordon d'alimentation secteur ou la fiche sont endommagés
- Des corps étrangers ou un liquide ont pénétré à l'intérieur de l'appareil
- L'appareil a été exposé à la pluie ou à l'eau
- L'appareil semble ne pas fonctionner normalement
- L'appareil accuse un changement notable de ses performances
- L'appareil est tombé, ou le coffret est endommagé.

NE PAS TENTER DE REPARER L'APPAREIL SOI-MEME.

## TABLE DES MATIÈRES

PRÉCAUTIONS .....	54
<b>PRÉPARATIONS</b>	
RACCORDEMENTS .....	56
TÉLÉCOMMANDE .....	56
PANNEAU DE COMMANDE ÉLECTRIQUE .....	57
AVANT L'UTILISATION .....	57
<b>LECTURE DE DISQUES COMPACTS</b>	
OPÉRATIONS DE BASE .....	58
LECTURE PROGRAMMÉE .....	59
<b>LECTURE DE MINI DISQUES</b>	
OPÉRATIONS DE BASE .....	60
LECTURE PROGRAMMÉE .....	61
<b>RÉCEPTION DE LA RADIO</b>	
ACCORD MANUEL .....	62
PRÉRÉGLAGE DES STATIONS .....	63
<b>SON</b>	
RÉGLAGE DU SON .....	65
<b>ENREGISTREMENT DE MINI DISQUE</b>	
ENREGISTREMENT D'UN CD ENTIER .....	66
ENREGISTREMENT D'UNE SEULE PLAGE .....	67
ENREGISTREMENT PROGRAMMÉ D'UN CD .....	67
ENREGISTREMENT MANUEL DE LA RADIO OU D'UN CD .....	68
ENREGISTREMENT LONGUE DURÉE	
- ENREGISTREMENT MONOPHONIQUE .....	68
QU'EST QU'UN MD (MINI DISQUE) ? .....	69
<b>EDITION DE MD</b>	
ENREGISTREMENT DU TITRE D'UN DISQUE ET D'UNE PLAGE .....	70
DIVISION D'UNE PLAGE .....	71
COMBINAISON DE DEUX PLAGES .....	72
MODIFICATION DE L'ORDRE DES PLAGES .....	72
EFFACEMENT DE PLAGES .....	73
<b>HORLOGE ET MINUTERIE</b>	
RÉGLAGE DE L'HORLOGE .....	74
RÉGLAGE DE LA MINUTERIE .....	74
RÉGLAGE DE LA MINUTERIE D'ARRÊT .....	75
<b>GÉNÉRALITÉS</b>	
SOIN ET ENTRETIEN .....	76
SPÉCIFICATIONS .....	77
GUIDE DE DÉPANNAGE .....	77
MESSAGES DU GUIDE MD .....	78
NOMENCLATURE .....	79

## RACCORDEMENTS

### IMPORTANT

Bien raccorder l'antenne AM en premier, et brancher le cordon secteur en dernier.

#### 1 Raccorder l'antenne AM fournie à la borne AM LOOP ANT.

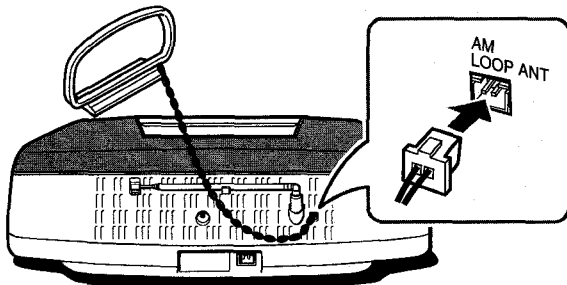

#### 2 Brancher le cordon secteur dans la prise secteur.

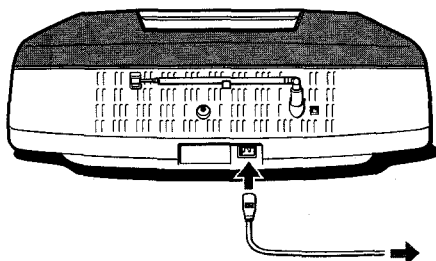

La fenêtre d'affichage effectuer une démonstration des fonctions de l'appareil. (Pour régler l'heure, voir "Réglage de l'horloge", à la page 74.)

### ATTENTION

Utiliser exclusivement le cordon d'alimentation fourni. L'utilisation d'autres cordons risque de provoquer un feu.

#### Pour fixer l'antenne AM sur une surface

Fixer la griffe sur la fente.

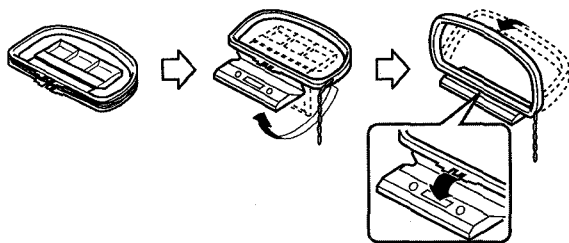

### REMARQUE

- Ne pas débrancher le cordon secteur lorsque l'appareil est sous tension. Les données relatives au contenu de l'enregistrement du MD pourraient ne pas s'enregistrer correctement.
- Ne pas approcher l'antenne AM du cordon secteur car cela pourrait capter des parasites.
- Ne pas déployer le fil de l'antenne AM.

## TÉLÉCOMMANDE

### Insertion des piles

Enlever le couvercle des piles au dos de la télécommande et insérer deux piles R6 (taille AA).

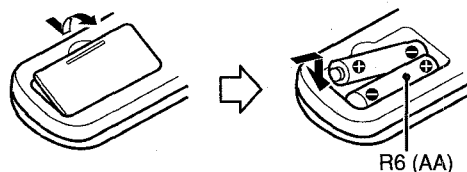

### Quand remplacer les piles

La distance de commande maximale entre la télécommande et le détecteur de l'appareil principal est d'environ 5 mètres. Si cette distance diminue, remplacer les piles par des neuves.

### REMARQUE

- Si l'on ne prévoit pas d'utiliser l'appareil pendant un certain temps, retirer les piles pour éviter tout risque de fuite de l'électrolyte.
- La télécommande peut ne pas fonctionner correctement si:
  - La ligne de vue entre la télécommande et l'appareil est exposée à une lumière vive, par exemple les rayons du soleil.
  - D'autres télécommandes sont utilisées à proximité (téléviseur, etc.).

## PANNEAU DE COMMANDE ÉLECTRIQUE

Le panneau de commande électrique est simple et facile à utiliser pour la recherche de CD/MD, l'accord de la radio, l'enregistrement/édition de MD, etc.

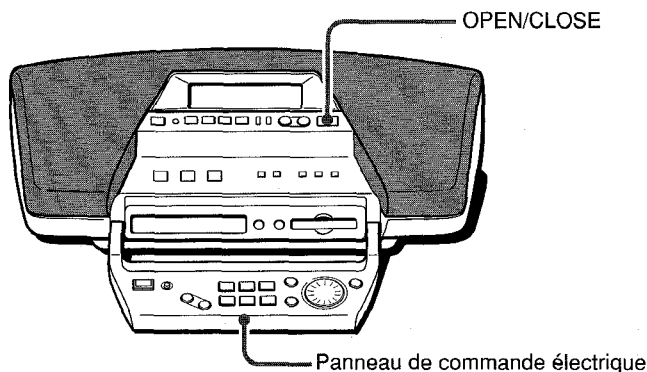

### Pour ouvrir le panneau de commande électrique

Appuyer sur OPEN/CLOSE. Pour refermer le panneau, appuyer de nouveau.

### Pour mettre l'appareil hors tension lorsque le panneau est ouvert

Le panneau se ferme automatiquement. Il s'ouvrira automatiquement la prochaine fois que l'appareil sera mis sous tension.

### REMARQUE

- Ne pas utiliser le panneau de commande comme poignée pour transporter l'appareil.
- Ne pas poser d'objets en devant l'appareil. Cela risquerait de bloquer le panneau de commande et de provoquer une anomalie.

## AVANT L'UTILISATION

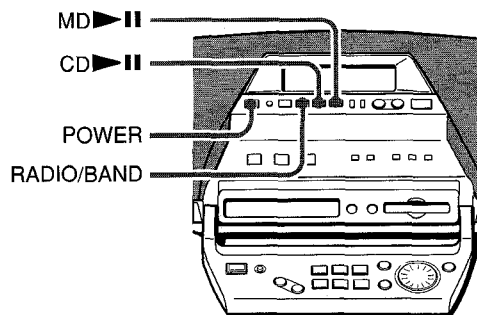

### Pour mettre l'appareil sous tension

Appuyer sur POWER.

Quand on appuie sur CD ►|| ou MD ►||, l'appareil se met sous tension et la lecture du disque en place démarre. Quand on appuie sur RADIO/BAND, l'appareil se met sous tension et la station préalablement accordée est reçue.

### Pour mettre l'appareil hors tension

Appuyer sur POWER.

### A propos des conduits d'enceinte

- Placer l'appareil de façon que son emplacement ou sa position ne gênent pas les conduits d'enceinte de chaque côté. Sinon, cela risque d'inhiber les basses fréquences ou de provoquer une anomalie.
- Veiller à ce qu'aucun corps étranger ne pénètre à l'intérieur des conduits d'enceinte. Cela risque de provoquer une anomalie.

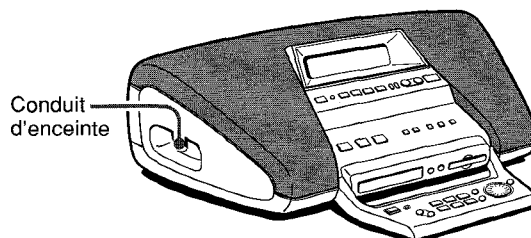

# OPÉRATIONS DE BASE

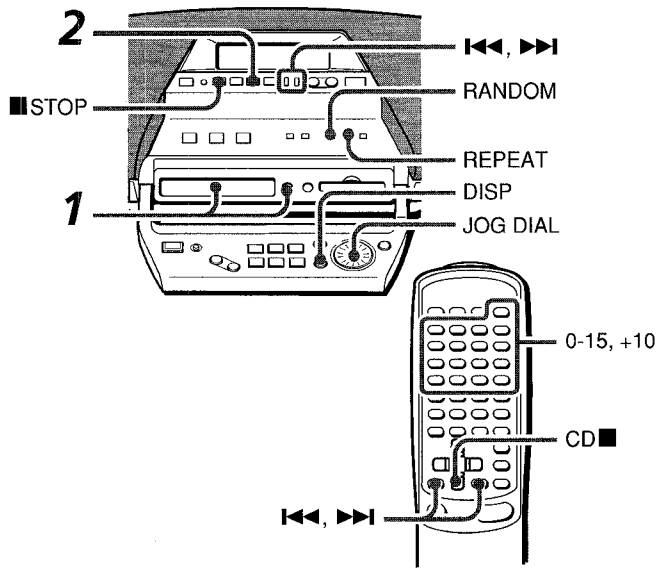

**1** Appuyer sur ▲ CD EJECT pour ouvrir le tiroir du disque et mettre un disque en place dans le tiroir avec la face imprimée orientée vers le haut. Puis, refermer le tiroir du disque en appuyant sur ▲ CD EJECT.

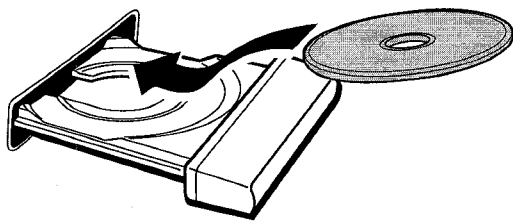

**2** Appuyer sur CD ►|| pour démarrer la lecture.

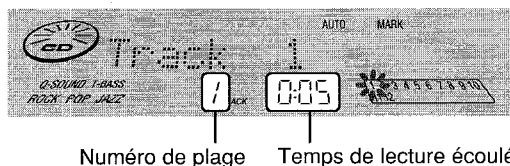

**Pour arrêter la lecture**, appuyer sur ■ STOP. On pourra également appuyer sur CD ■ de la télécommande.  
**Pour mettre la lecture en pause**, appuyer sur CD ►||.  
 Pour reprendre la lecture, appuyer de nouveau.  
**Pour rechercher un point particulier pendant la lecture**, maintenir ◀◀ ou ▶▶ enfoncé et relâcher au point voulu.  
**Pour sauter au début d'une plage pendant la lecture**, appuyer de façon répétée sur ◀◀ ou ▶▶ ou tourner JOG DIAL jusqu'à ce que la plage voulue soit affichée.  
**Pour retirer le disque**, appuyer sur la touche ▲ CD EJECT.

**Pour démarrer la lecture quand l'alimentation est coupée**  
 Appuyer sur CD ►||. L'appareil se met sous tension et la lecture du disque en place démarre.  
 On pourra également appuyer sur ▲ CD EJECT pour mettre l'appareil sous tension.

## Pour vérifier le temps restant

Pendant la lecture, appuyer de façon répétée sur DISP. A chaque pression sur, l'affichage change suivant un cycle.

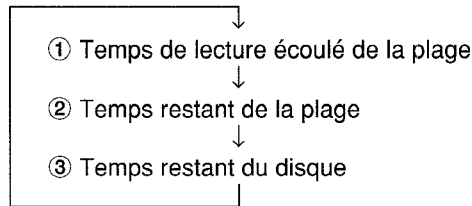

- ① TRACK s'allume sur l'affichage.
- ② TRACK et REMAIN s'allument sur l'affichage.
- ③ TOTAL et REMAIN s'allument sur l'affichage.

Il n'est pas possible de vérifier le temps restant du disque si RANDOM ou ◀ 1 sont allumés.

## Pour sélectionner une plage avec la télécommande

Appuyer sur les touches numériques 0-15 et +10.

Exemple :

Pour sélectionner la plage 25, appuyer deux fois sur +10, et sur 5.

Pour sélectionner la plage 20, appuyer deux fois sur +10, et sur 0.

La lecture du disque démarre à la plage sélectionnée, et elle se poursuit jusqu'à la fin du disque.

## Affichage d'informations en mode d'arrêt

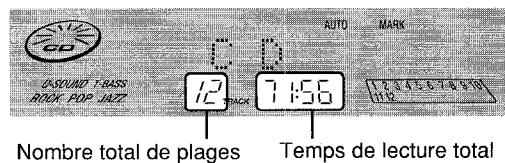

## REMARQUE

- Ne pas utiliser de disques de forme irrégulière (par exemple en forme de coeur, octogonale, etc.).
- Pour mettre un disque de 8 cm en place, le poser dans le renforcement circulaire du tiroir.
- Ne pas mettre plus d'un CD dans le tiroir.
- Ne pas incliner l'appareil lorsqu'il y a un disque en place. Cela pourrait provoquer un mauvais fonctionnement.

## LECTURE ALÉATOIRE

Il est possible de lire toutes les plages du disque dans un ordre au hasard.

**Appuyer sur RANDOM de façon que RANDOM s'allume sur l'affichage.**

### Pour annuler la lecture aléatoire

Appuyer sur RANDOM de façon que RANDOM s'éteigne.

### REMARQUE

- Pendant la lecture aléatoire, il n'est pas possible de sauter à la plage précédemment lue avec ◀◀ ou JOG DIAL.
- Si l'on sélectionne la plage avec les touches numériques, la lecture aléatoire s'annule automatiquement.

## LECTURE RÉPÉTÉE

Il est possible de lire de façon répétée une seule plage du disque, toutes les plages ou les plages programmées.

**Appuyer sur REPEAT de façon que 1 ou 1 s'allume sur l'affichage.**

**Pour répéter uniquement la plage en cours, sélectionner 1.**

Pour répéter toutes les plages, sélectionner 1.

### Pour annuler la lecture répétée

Appuyer sur REPEAT de façon que 1 s'éteigne.

### Pour répéter uniquement les plages voulues

Programmer les plages et appuyer sur REPEAT de façon que 1 s'allume.

### Pour sélectionner la lecture aléatoire/répétée

Appuyer sur RANDOM, puis sur REPEAT.

Il n'est pas possible de sélectionner la répétition d'une plage (1).

## LECTURE PROGRAMMÉE

Il est possible de programmer un maximum de 16 plages du disque en place.

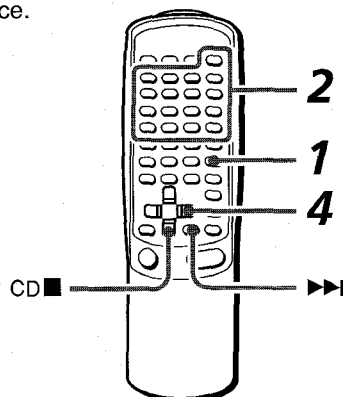

Utiliser la télécommande.

**1 Appuyer sur PRGM en mode d'arrêt.**  
PROG s'allume sur l'affichage.

**2 Appuyer sur les touches numériques 0-15 et +10 pour programmer les plages.**

Exemple :

Pour sélectionner la plage 25, appuyer deux fois sur +10, et sur 5.

Pour sélectionner la plage 20, appuyer deux fois sur +10, et sur 0.

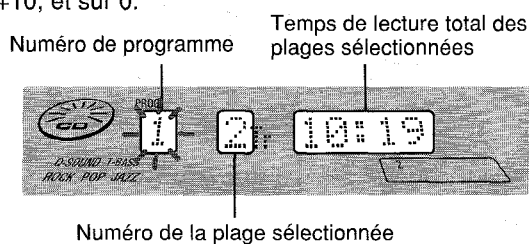

**3 Recommencer l'opération 2 pour programmer d'autres plages.**

**4 Appuyer sur CD ►|| pour démarrer la lecture.**

### Pour vérifier le programme

A chaque pression sur la touche ►|| en mode d'arrêt, un numéro de plage et un numéro de programme s'affichent.

### Pour ajouter des plages au programme

En mode d'arrêt, recommencer l'opération 2. La nouvelle plage sera programmée à la suite de la dernière.

### Pour effacer le programme

Appuyer sur CD ■ en mode d'arrêt.

### Pour modifier les plages programmées

Effacer le programme et recommencer depuis le début.

### Pour programmer les plages sur l'appareil principal

- 1 Appuyer sur PROGRAM en mode d'arrêt.
- 2 Tourner JOG DIAL pour sélectionner la plage et appuyer sur ENTER pour la programmer.
- 3 Appuyer sur CD ►|| pour démarrer la lecture.

### REMARQUE

- Pendant la lecture programmée, il n'est pas possible d'effectuer une lecture aléatoire ou de sélectionner une plage.
- Si le temps du programme dépasse 99:59 minutes, ou si l'on a programmé un numéro de plage supérieur à 30, l'affichage indique "--:--" comme temps de lecture total.

## OPÉRATIONS DE BASE

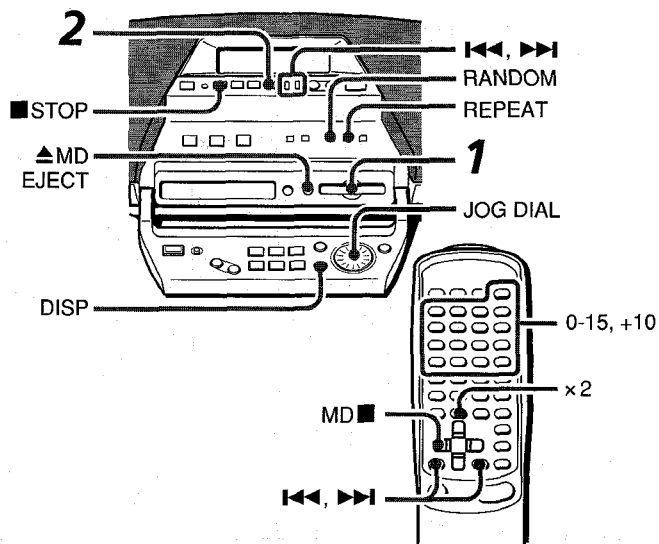

- 1** Mettre un disque en place dans le lecteur de disque avec la face portant l'étiquette orientée vers le haut et dans le sens de la flèche.

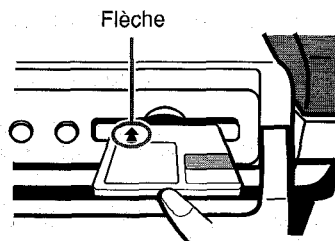

- 2** Appuyer sur MD ►|| pour démarrer la lecture.

Numéro de plage ou titre de la plage\*

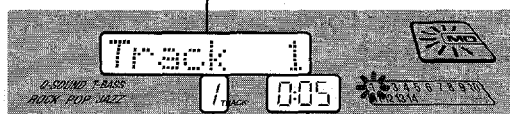

Numéro de plage Temps de lecture écoulé

\* s'applique si l'on a enregistré un titre pour la plage.

- Pour arrêter la lecture**, appuyer sur ■ STOP. On pourra également appuyer sur MD ■ de la télécommande.
- Pour mettre la lecture en pause**, appuyer sur MD ►||. Pour reprendre la lecture, appuyer de nouveau.
- Pour rechercher un point particulier pendant la lecture**, maintenir ◀◀ ou ▶▶ enfoncé et relâcher au point voulu.
- Pour sauter au début d'une plage pendant la lecture**, appuyer de façon répétée sur ◀◀ ou ▶▶ ou tourner le JOG DIAL jusqu'à ce que la plage voulue soit affichée.
- Pour retirer le disque**, appuyer sur la touche ▲ MD EJECT.

**Pour démarrer la lecture quand l'alimentation est coupée**  
Appuyer sur MD ►||. L'appareil se met sous tension et la lecture du disque en place démarre.

## Pour vérifier le temps restant

Pendant la lecture, appuyer de façon répétée sur DISP. A chaque pression sur la touche, l'affichage change suivant un cycle.

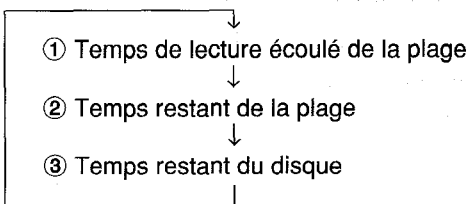

- ① TRACK s'allume sur l'affichage.
- ② TRACK et REMAIN s'allument sur l'affichage.
- ③ TOTAL et REMAIN s'allument sur l'affichage.

Il n'est pas possible de vérifier le temps restant du disque si RANDOM ou ◀ 1 sont allumés.

## Pour sélectionner une plage avec la télécommande

Appuyer sur les touches numériques 0-15 et +10.

Exemple :

Pour sélectionner la plage 25, appuyer deux fois sur +10, et sur 5.

Pour sélectionner la plage 20, appuyer deux fois sur +10, et sur 0.

La lecture du mini disque démarre à la plage sélectionnée, et elle se poursuit jusqu'à la fin du disque.

## Pour lire un disque à vitesse double

Appuyer sur × 2 de la télécommande pendant la lecture.

Pour reprendre la lecture normale, appuyer de nouveau.

Quand on utilise l'appareil principal, maintenir MD ►|| enfoncé pendant la lecture normale jusqu'à ce que le disque soit lu à vitesse double.

Pour reprendre la lecture normale, recommencer les opérations ci-dessus.

## Affichage d'informations en mode d'arrêt

Nombre total de plages ou titre du disque\*

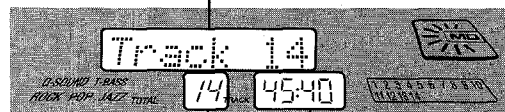

Nombre total de plages Temps de lecture écoulé

\* s'applique si l'on a enregistré un titre pour le disque.

## TOC READING s'affiche lorsque :

L'appareil lit les données du disque en place. Quand cette opération est terminée, les informations du disque s'affichent.

## REMARQUE

- Ne pas ouvrir ni fermer le panneau de commande pendant l'éjection du disque, car cela pourrait rayer le disque.
- Ne pas tenir le disque pendant son éjection, car il ne serait plus possible d'insérer un autre disque. Dans ce cas, mettre l'appareil hors tension et débrancher le cordon secteur. Puis le rebrancher.
- Ne rien insérer d'autre qu'un MD dans le lecteur de disque. Cela pourrait rayer le disque et provoquer un mauvais fonctionnement, ou poser un danger pour la sécurité (choc électrique par exemple).
- Ne pas insérer un autre MD dans le lecteur s'il y a déjà un disque en place.
- Ne pas incliner l'appareil lorsqu'il y a un disque en place. Cela pourrait provoquer un mauvais fonctionnement.



## LECTURE ALÉATOIRE

Il est possible de lire toutes les plages du disque dans un ordre au hasard.

**Appuyer sur RANDOM de façon que RANDOM s'allume sur l'affichage.**

### Pour annuler la lecture aléatoire

Appuyer sur RANDOM de façon que RANDOM s'éteigne.

### REMARQUE

- Pendant la lecture aléatoire, il n'est pas possible de sauter à la plage précédemment lue avec **⏮** ou JOG DIAL.
- Si l'on sélectionne la plage avec les touches numériques, la lecture aléatoire s'annule automatiquement.

## LECTURE RÉPÉTÉE

Il est possible de lire de façon répétée une seule plage du disque, toutes les plages ou les plages programmées.

**Appuyer sur REPEAT de façon que **↻ 1** ou **↻** s'allume sur l'affichage.**

**Pour répéter uniquement la plage en cours, sélectionner **↻ 1**.**

**Pour répéter toutes les plages, sélectionner **↻**.**

### Pour annuler la lecture répétée

Appuyer sur REPEAT de façon que **↻** s'éteigne.

### Pour répéter uniquement les plages voulues

Programmer les plages et appuyer sur REPEAT de façon que **↻** s'allume.

### Pour sélectionner la lecture aléatoire/répétée

Appuyer sur RANDOM, puis sur REPEAT.

Il n'est pas possible de sélectionner la répétition d'une plage (**↻ 1**).

## LECTURE PROGRAMMÉE

Il est possible de programmer un maximum de 16 plages du disque en place.

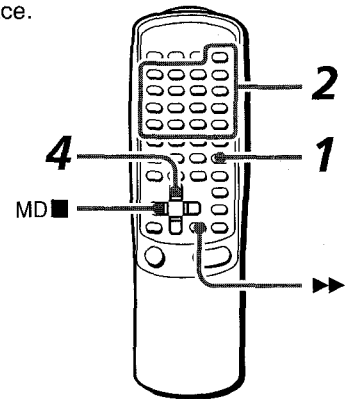

Utiliser la télécommande.

**1 Appuyer sur PRGM en mode d'arrêt.**  
PRGM s'allume sur l'affichage.

**2 Appuyer sur les touches numériques 0-15 et +10 pour programmer les plages.**

Exemple :

Pour sélectionner la plage 25, appuyer deux fois sur +10, et sur 5.

Pour sélectionner la plage 20, appuyer deux fois sur +10, et sur 0.

Nom de programme Temps de lecture total des plages sélectionnées

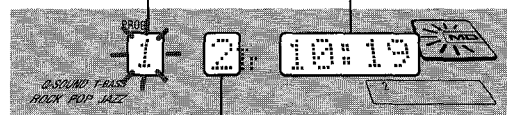

Nom de la plage sélectionnée

**3 Recommencer l'opération 2 pour programmer d'autres plages.**

**4 Appuyer sur MD **▶||** pour démarrer la lecture.**

### Pour vérifier le programme

A chaque pression sur la touche **▶||** en mode d'arrêt, un numéro de plage et un numéro de programme s'affichent.

### Pour ajouter des plages au programme

En mode d'arrêt, recommencer l'opération 2. La nouvelle plage sera programmée à la suite de la dernière.

### Pour effacer le programme

Appuyer sur MD **■** en mode d'arrêt.

### Pour modifier les plages programmées

Effacer le programme et recommencer depuis le début.

### Pour programmer les plages sur l'appareil principal

- 1 Appuyer sur PROGRAM en mode d'arrêt.
- 2 Tourner JOG DIAL pour sélectionner la plage et appuyer sur ENTER pour la programmer.
- 3 Appuyer sur MD **▶||** pour démarrer la lecture.

### REMARQUE

- Pendant la lecture programmée, il n'est pas possible d'effectuer une lecture aléatoire ou de sélectionner une plage.
- Si le temps du programme dépasse 199:59 minutes, l'affichage indique "--:--" comme temps de lecture total.

## ACCORD MANUEL

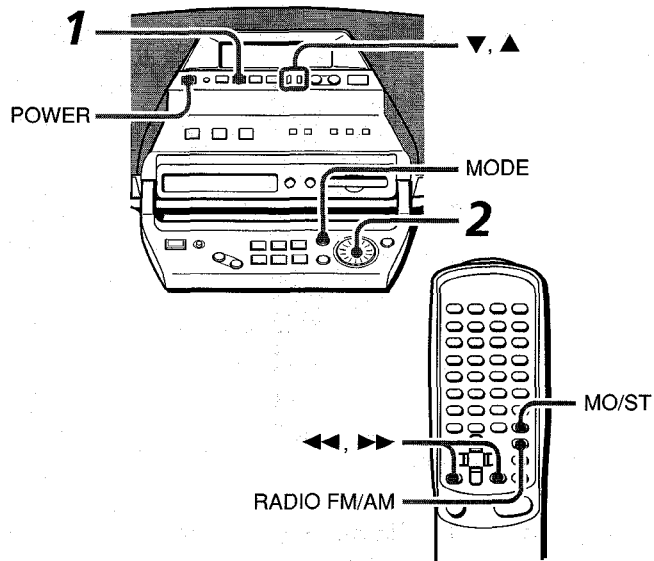

- 1 Appuyer de façon répétée sur RADIO/BAND\* pour sélectionner la gamme.**

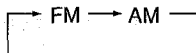

Si l'on appuie sur RADIO/BAND alors que l'appareil est hors tension, l'appareil se met directement sous tension.  
\* ou RADIO FM/AM avec la télécommande

- 2 Tourner JOG DIAL pour sélectionner la station.**  
Pendant une réception FM stéréo, ((∞)) s'affiche.  
Avec la télécommande, appuyer sur ◀◀ ou ▶▶.



### Pour rechercher une station rapidement (Recherche automatique)

Maintenir ▼ ou ▲\* enfoncé jusqu'à ce que le tuner commence à rechercher la station. Quand une station est accordée, la recherche s'arrête.

Pour arrêter manuellement la recherche automatique, appuyer sur ▼ ou ▲.

La recherche automatique peut ne pas s'arrêter aux stations dont les signaux sont très faibles.

\* ou ◀◀, ▶▶ avec la télécommande.

### Pour améliorer la réception

#### FM

Déployer l'antenne FM et l'orienter de façon à obtenir la meilleure réception.

#### AM

Eloigner l'antenne AM des autres appareils électriques et l'orienter de façon à obtenir la meilleure réception.

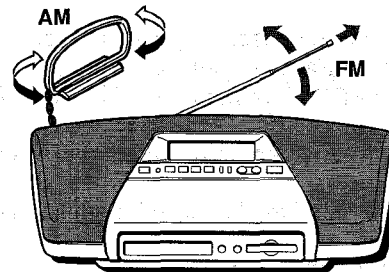

### Quand une émission FM stéréo renferme des parasites

Appuyer sur MODE\* de façon que MONO s'affiche.

Les parasites sont réduits, mais la réception est monophonique.

Pour rétablir la réception stéréophonique, appuyer sur MODE\* de façon que STEREO s'affiche.

\* ou MO/ST avec la télécommande

### Pour changer l'intervalle d'accord AM

Le réglage par défaut de l'intervalle d'accord AM est de 10 kHz/pas. Si l'on utilise l'appareil dans une région où le système d'allocation de fréquences est de 9 kHz/pas, modifier l'intervalle d'accord de la façon suivante.

L'appareil étant sous tension, appuyer simultanément sur POWER et sur RADIO/BAND, puis relâcher RADIO/BAND en premier.

Pour réinitialiser l'intervalle, procéder de la même façon.

### REMARQUE

Quand on change l'intervalle d'accord AM, toutes les stations mémorisées sont supprimées. Il faudra alors recommencer le préréglage des stations.

# PRÉRÉGLAGE DES STATIONS

L'appareil peut mémoriser un total de 20 stations pour chaque gamme. Quand une station est mémorisée, non seulement un numéro de préréglage est affecté à cette station, mais il est également possible de donner un nom à la station. Utiliser ces numéros de préréglage pour accorder directement les stations préréglées.

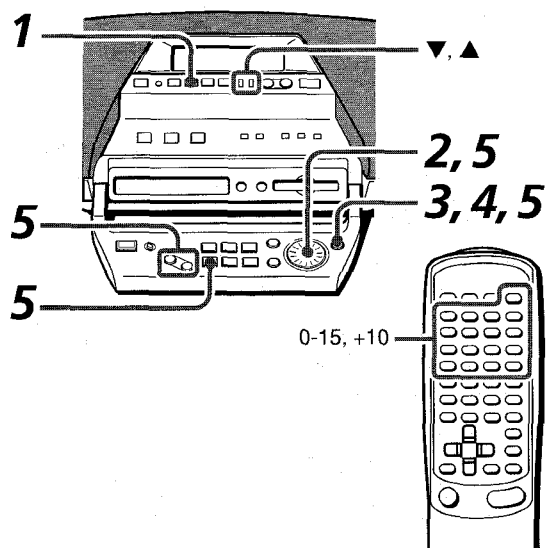

- 1 Appuyer sur RADIO/BAND pour sélectionner la gamme.**
- 2 Tourner JOG DIAL pour sélectionner la station.**
- 3 Appuyer sur ENTER.**  
MANUAL SET s'affiche pendant 10 secondes.
- 4 Dans les 10 secondes, appuyer sur ENTER pour mémoriser la station.**

L'appareil passe en mode d'entrée de caractères.

## 5 Entrer le nom de la station.

(1) Appuyer de façon répétée sur CHARACTER pour sélectionner le type de caractère (majuscules, minuscules ou chiffres/symboles).

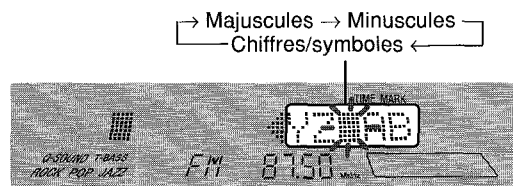

- (2) Tourner JOG DIAL pour sélectionner le caractère.
- (3) Appuyer sur CURSOR → après avoir sélectionné le caractère.

Le caractère sélectionné cesse de clignoter et le clignotement se déplace à droite.

Recommencer les opérations (1) à (3) pour entrer les autres caractères (10 caractères maximum).  
Quand le nom est entré, appuyer sur ENTER.

- Si l'on reste une minute sans effectuer d'opération, le nom de la station ne sera pas enregistré.
- Pour les détails sur l'entrée des caractères, voir également page 70.

## 6 Recommencer les opérations 1 à 5 pour enregistrer les autres stations.

# ACCORD PAR NUMÉRO DE PRÉRÉGLAGE

- 1 Appuyer sur la touche RADIO/BAND pour sélectionner la gamme.**
- 2 Appuyer de façon répétée sur ▼ ou ▲.**  
A chaque pression sur la touche, le numéro supérieur suivant est sélectionné.

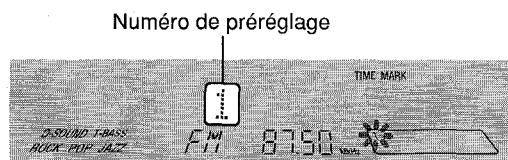

## Pour sélectionner un numéro de préréglage directement avec la télécommande

Appuyer sur RADIO FM/AM pour sélectionner la gamme. Puis, appuyer sur les touches numériques 0-15 et +10 pour sélectionner le numéro de préréglage.

Exemple :

Pour sélectionner la plage 20, appuyer deux fois sur +10, et sur 0.

Pour sélectionner la plage 16, appuyer sur +10 et sur 6.

## MODIFICATION DU NOM DE LA STATION

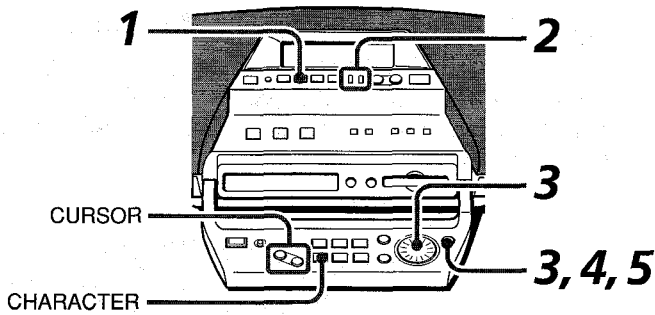

- 1** Appuyer sur RADIO/BAND pour sélectionner la gamme.
- 2** Appuyer sur ▼ ou ▲ pour sélectionner le numéro de présélection.
- 3** Appuyer sur ENTER et tourner JOG DIAL jusqu'à ce que STATION NAME s'affiche.
- 4** Dans les 10 secondes, appuyer sur ENTER. L'appareil passe en mode d'entrée de caractères. Entrer le nom de la station à l'aide de CHARACTER, JOG DIAL ou CURSOR.
- 5** Lorsque le nom est entré, appuyer sur ENTER.

Pour annuler l'entrée  
Appuyer sur CANCEL.

## EFFACEMENT DES STATIONS PRÉRÉGLÉES

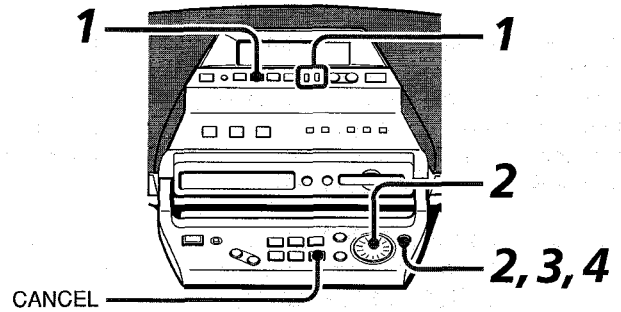

- 1** Appuyer sur RADIO/BAND pour sélectionner la gamme, et sur ▼ ou ▲ pour sélectionner le numéro de présélection à effacer.
- 2** Appuyer sur ENTER et tourner JOG DIAL pour afficher MEMORY CLEAR.
- 3** Dans les 10 secondes, appuyer sur ENTER. "CLEAR OK?" s'affiche pendant 10 secondes. Vérifier que c'est bien la station à effacer.

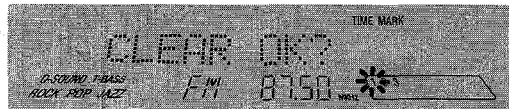

Pour annuler, appuyer sur CANCEL.

- 4** Dans les 10 secondes, appuyer de nouveau sur ENTER. La station s'efface.

## RÉGLAGE DU SON

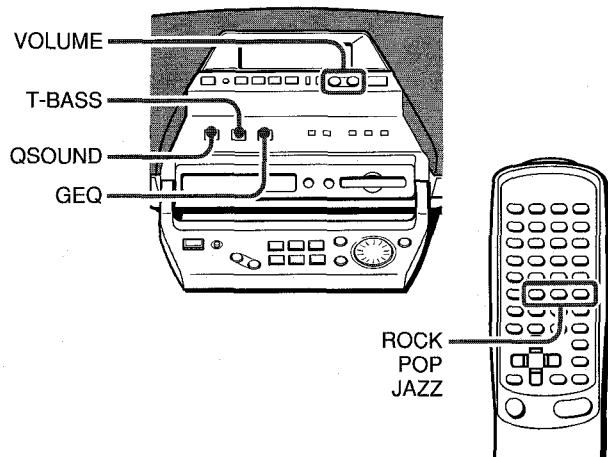

### VOLUME

#### Appuyer sur VOLUME.

Le niveau du volume s'affiche sous forme d'un chiffre compris entre 0 et MAX (31).  
Le volume se règle automatiquement aux alentours de 20 si le volume était à un niveau supérieur à 20 lors de la mise hors tension précédente.

### SYSTÈME SUPER T-BASS

Le système T-BASS accroît le réalisme du son aux basses fréquences.

#### Appuyer sur la touche T-BASS.

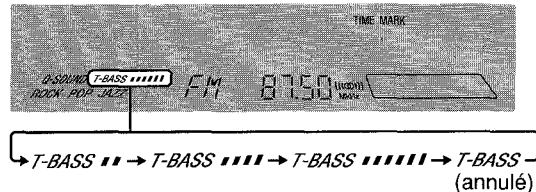

A chaque pression sur la touche, le niveau change. Sélectionner l'un des trois niveaux au choix, ou désactiver le système, à sa convenance.

#### REMARQUE

Le son aux basses fréquences risque d'être déformé lorsque le système T-BASS est utilisé avec un disque dont le son aux basses fréquences est accentué d'origine. Dans ce cas, annuler le système T-BASS.

### SYSTÈME QSOUND

Le système QSOUND crée une zone d'écoute à trois dimensions riche.

#### Appuyer sur la touche QSOUND.

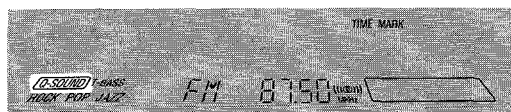

#### Pour annuler le système QSOUND

Appuyer de nouveau sur QSOUND.

#### REMARQUE

Aux volumes élevés, l'activation du système QSOUND risque de provoquer une distorsion du son. Dans ce cas, réduire le volume.

### MODE D'ÉGALISEUR

L'appareil offre les trois courbes d'égalisation suivantes.

EQ ROCK : Son puissant accentuant les aigus et les graves.

EQ POP : Présence accrue des parties vocales et de la gamme moyenne.

EQ JAZZ : Fréquences basses accentuées pour la musique de type jazz.

#### Appuyer de façon répétée sur GEQ.

Le mode GEQ change suivant un cycle.

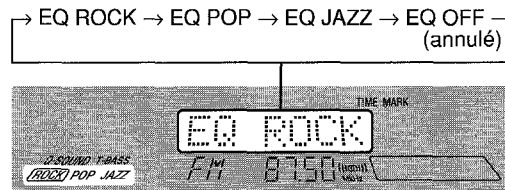

#### Pour sélectionner le mode avec la télécommande

Appuyer sur ROCK, POP ou JAZZ.

Pour annuler le mode sélectionné, appuyer de nouveau sur la touche.

#### Utilisation du casque

Brancher le casque avec une minifiche stéréo (dia. 3,5 mm) sur la prise PHONES, au dos de l'appareil.

Quand le casque est branché, aucun son n'est émis par les enceintes.

# ENREGISTREMENT D'UN CD ENTIER

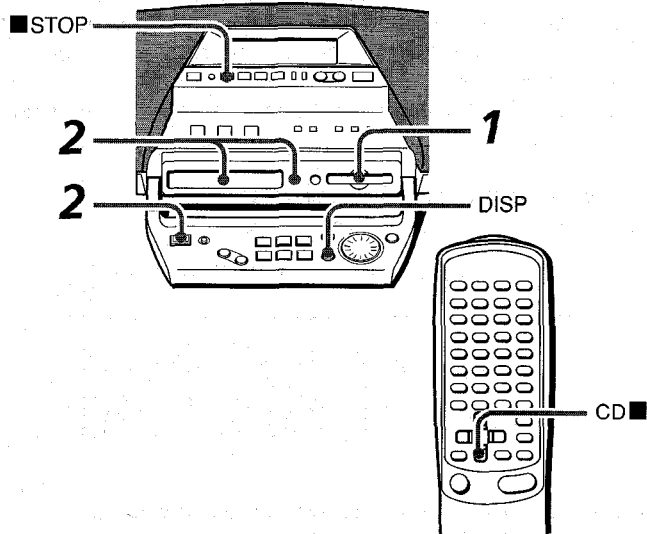

- 1 Mettre un MD enregistrable en place dans le lecteur de disque avec le côté portant l'étiquette orienté vers le haut et dans le sens de la flèche.

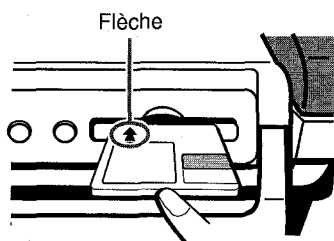

- 2 Mettre le CD en place et appuyer sur CD ► MD en mode d'arrêt.

CD ► MD DIRECT s'affiche et l'enregistrement démarre.



Temps d'enregistrement restant du MD

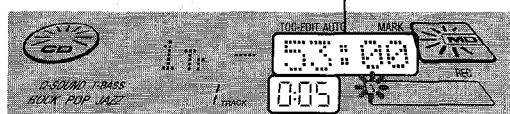

Temps de lecture écoulé du CD

Lorsque la lecture de la dernière plage du CD est terminée, l'enregistrement s'arrête automatiquement.

Lorsque l'enregistrement est terminé, TOC-EDIT clignote pendant que les données relatives au contenu de l'enregistrement s'inscrivent.

- Les informations sur l'ordre des plages du CD d'origine sont copiées sous forme d'index.

## Pour arrêter l'enregistrement

Appuyer sur ■ STOP. L'enregistrement s'arrête et les données TOC s'inscrivent.

Pour arrêter la lecture du CD, appuyer de nouveau sur ■ STOP.

Quand on appuie sur CD ■ de la télécommande, l'enregistrement et la lecture s'arrêtent en même temps.

- Si l'on appuie sur DISP en mode d'arrêt, le temps d'enregistrement restant s'affiche pendant 4 secondes.

## Pour enregistrer un MD préalablement enregistré

S'il reste une section non enregistrée sur le MD, le nouvel enregistrement démarre automatiquement au point où l'enregistrement précédent s'est terminé.

Pour enregistrer depuis le début d'un MD préalablement enregistré, effacer complètement l'enregistrement précédent. (Voir page 73.)

## T.OVER s'affiche lorsque :

Le temps d'enregistrement restant du MD n'est pas suffisant pour enregistrer un CD entier.

Appuyer sur ■ STOP et remplacer le MD par un autre.

Que l'enregistrement ait été interrompu ou non, il faudra appuyer de nouveau sur CD ► MD pour démarrer l'enregistrement.

## Enregistrement automatique des index

- Lors de l'enregistrement d'un CD, les index enregistrés sur le CD sont copiés tels quels.

CD	2ème plage	3ème plage	4ème plage
Enregistrement (MD)	2ème plage	3ème plage	4ème plage
	▲	▲	▲

▲ : Index

- Lors de l'enregistrement de la radio, les d'index s'enregistrent toutes les 5 minutes.

## REMARQUE

Il peut arriver que les index ne soient pas enregistrés avec précision.

## ENREGISTREMENT D'UNE SEULE PLAGE

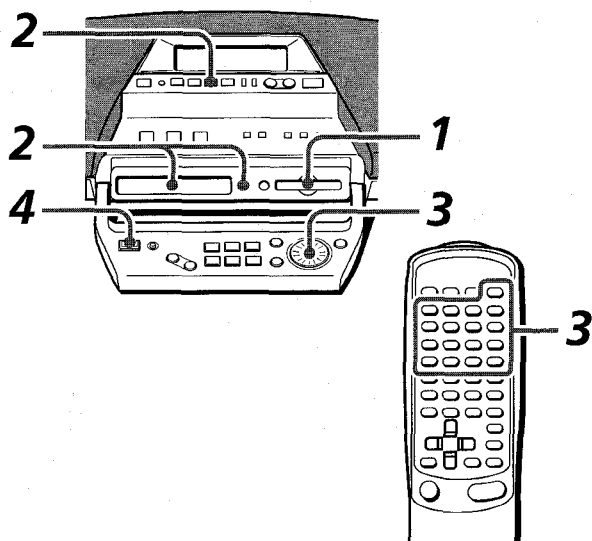

- 1** Mettre un MD enregistrable en place dans le lecteur de disque avec le côté portant l'étiquette orienté vers le haut et dans le sens de la flèche.
- 2** Appuyer sur CD ► II pour sélectionner la fonction CD et mettre le CD en place.
- 3** Sélectionner la plage à enregistrer avec JOG DIAL ou avec les touches numériques de la télécommande.
- 4** Appuyer sur CD ► MD pour démarrer l'enregistrement.  
La plage sélectionnée s'enregistre.  
Si la plage à enregistrer est en cours de lecture lorsqu'on appuie sur CD ► MD, le CD revient au début de la plage sélectionnée pour l'enregistrement.

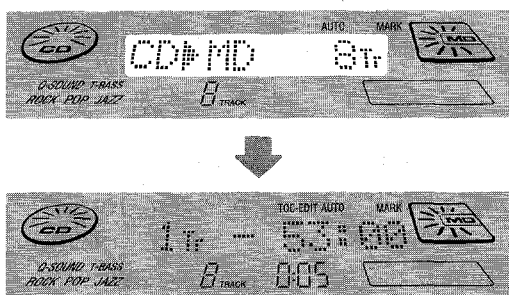

Lorsque la lecture de la plage du CD est terminée, l'enregistrement s'arrête automatiquement et le CD passe à la plage suivante.  
Lorsque l'enregistrement est terminé, TOC-EDIT clignote pendant que les données relatives au contenu de l'enregistrement s'inscrivent.

- Un index s'enregistre automatiquement au début de chaque plage.

### REMARQUE

- Ne pas débrancher le cordon secteur ni secouer l'appareil pendant que TOC-EDIT clignote sur l'affichage. Les données TOC ne s'inscriraient pas correctement.
- Pendant l'enregistrement de CD ► MD, il n'est pas possible de sélectionner la pause.

## ENREGISTREMENT PROGRAMMÉ D'UN CD

Il est possible de programmer et d'enregistrer jusqu'à 16 plages du CD en place.

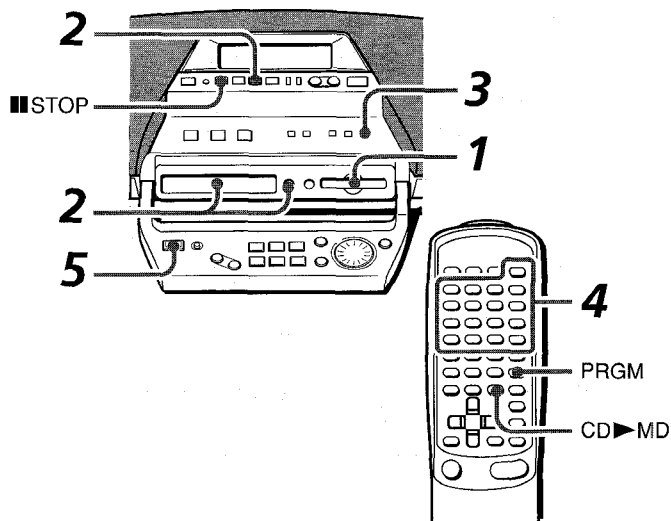

- 1** Mettre un MD enregistrable en place dans le lecteur de disque avec le côté portant l'étiquette orienté vers le haut et dans le sens de la flèche.
  - 2** Appuyer sur CD ► II pour sélectionner la fonction CD et mettre le CD en place.
  - 3** Appuyer sur PROGRAM\* en mode d'arrêt.  
PROG s'allume sur l'affichage.  
\* ou PRGM sur la télécommande.
  - 4** Appuyer sur les touches numériques pour programmer les plages.
  - 5** Appuyer sur CD ► MD pour démarrer l'enregistrement.  
L'enregistrement démarre.  
Lorsque la lecture des plages programmées est terminée, l'enregistrement s'arrête automatiquement.  
Lorsque l'enregistrement est terminé, TOC-EDIT clignote pendant que les données relatives au contenu de l'enregistrement s'inscrivent.
- Un index s'enregistre automatiquement au début de chaque plage dans l'ordre programmé.

## ENREGISTREMENT MANUEL DE LA RADIO OU D'UN CD

Cette section explique comment enregistrer la radio ou un CD depuis un point sélectionné manuellement.

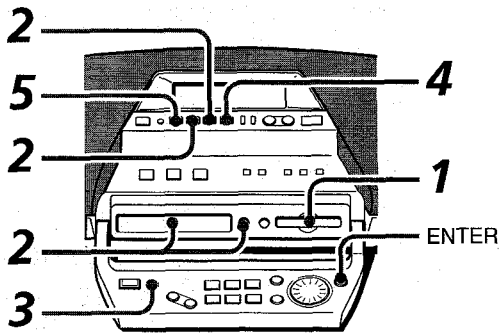

- 1 Mettre un MD enregistrable en place dans le lecteur de disque avec le côté portant l'étiquette orienté vers le haut et dans le sens de la flèche.**
- 2 Préparer la source à enregistrer.**  
 Pour enregistrer une émission de radio, appuyer sur RADIO/BAND et accorder la station.  
 Pour enregistrer un CD, appuyer sur CD ►|| pour sélectionner la fonction CD et mettre le CD en place. Puis, sélectionner la plage à enregistrer avec JOG DIAL ou ◀◀, ▶▶.
- 3 Appuyer sur REC.**  
 L'appareil passe en mode d'attente et il attend que le temps d'enregistrement restant s'affiche.

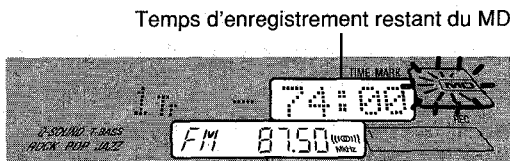

Temps d'enregistrement restant du MD

Source à enregistrer

- 4 Appuyer sur MD ►|| pour démarrer l'enregistrement.**
- 5 Appuyer sur ■ STOP pour arrêter l'enregistrement.**  
 Lorsque l'enregistrement est terminé, TOC-EDIT clignote pendant que les données relatives au contenu de l'enregistrement s'inscrivent.  
 • Si l'on appuie sur DISP en mode d'arrêt, le temps d'enregistrement restant s'affiche pendant 4 secondes.

**Pour ajouter des index pendant l'enregistrement**  
 Appuyer sur ENTER au point d'enregistrement voulu.

## ENREGISTREMENT LONGUE DURÉE - ENREGISTREMENT MONOPHONIQUE

En utilisant le mode d'enregistrement monophonique, il est possible de doubler le temps d'enregistrement indiqué sur le MD. Dans ce cas, l'enregistrement sera monophonique. L'enregistrement longue durée n'est disponible que pour l'enregistrement de la radio.

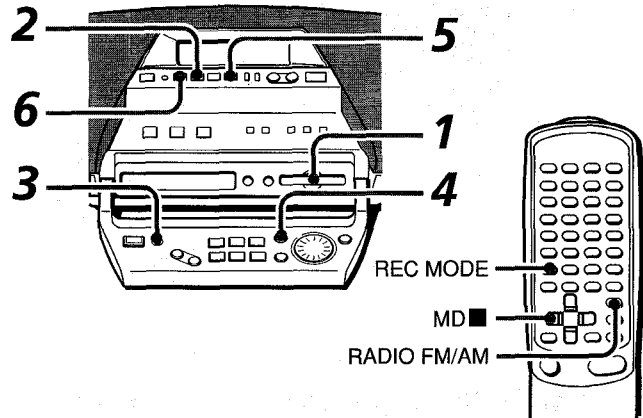

- 1 Mettre un MD enregistrable en place dans le lecteur de disque avec le côté portant l'étiquette orienté vers le haut et dans le sens de la flèche.**
- 2 Appuyer sur RADIO/BAND\* pour sélectionner la gamme et accorder la station.**  
 \* ou RADIO FM/AM avec la télécommande.
- 3 Appuyer sur REC.**  
 L'appareil passe en mode d'attente et il attend que le temps d'enregistrement restant s'affiche.
- 4 Appuyer de façon répétée sur MODE\* jusqu'à ce que MONO REC s'affiche.**

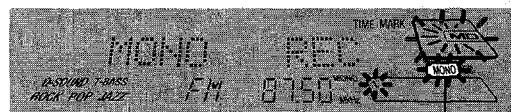

MONO clignote.

- \* ou REC MODE avec la télécommande.
- 5 Appuyer sur MD ►|| pour démarrer l'enregistrement.**
- 6 Appuyer sur ■ STOP\* pour arrêter l'enregistrement.**  
 Lorsque l'enregistrement est terminé, TOC-EDIT clignote pendant que les données relatives au contenu de l'enregistrement s'inscrivent.  
 \* ou MD ■ avec la télécommande.

### Pour restaurer l'enregistrement stéréo

Appuyer de façon répétée sur MODE jusqu'à ce que STEREO REC s'affiche à l'étape 4.

### REMARQUE

Il peut arriver que les index ne soient pas enregistrés avec précision.



## QU'EST-QU'UN MD (MINI DISQUE) ?

Un MD ne mesure que 64 mm de diamètre, soit environ la moitié d'un CD ordinaire, mais il est capable d'enregistrer et de lire pas moins de 74 minutes de données, par exemple un CD. A la différence des CD, le MD est enfermé dans une cartouche en plastique, ce qui permet de le manipuler en toute facilité. La cartouche protège également le disque des chocs, de la poussière et des rayures. A la différence des cassettes, dont le ruban peut se distendre ou s'emmêler, un MD est un support d'une excellente durabilité.

## LES DIFFÉRENTS TYPES DE MD

Il existe deux types de MD : Les "disques optiques", et les "disques magnétiques". Les deux types utilisent une technologie de faisceaux laser et de capteurs optiques pour la lecture des données enregistrées.

### Disques optiques

Ces servent ne servent que pour la lecture. Comme les CD, ce sont des disques de musique préenregistrés. Il n'est pas possible de les enregistrer ni de les éditer.

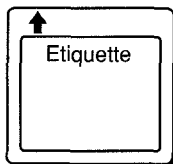

Le volet ne recouvre l'ouverture que sur le côté du MD qui ne porte pas d'étiquette.

### Disques MO\*1 enregistrables

Ce sont des disques enregistrables qu'il est possible de réenregistrer plusieurs fois, tout comme les cassettes. La méthode d'enregistrement, appelée "technologie magnéto-optique", utilise un laser et la force magnétique pour enregistrer les signaux. La qualité du son enregistré ne se détériore donc pas, même après un grand nombre de lectures et d'enregistrements.

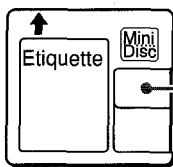

Le volet recouvre l'ouverture des deux côtés du MD.

\*1 MO est l'abréviation de "magnéto-optique".

### Format ultra compact possible grâce à la technologie ATRAC\*2

La technologie de compression audio numérique de conception nouvelle, intitulée "ATRAC", permet de n'extraire que les fréquences qui sont audibles à l'oreille humaine et de supprimer les fréquences qui ne le sont pas. Ceci compresse la quantité de données à enregistrer à 1/5ème de la quantité normalement nécessaire. Le système ATRAC s'appuie sur des études effectuées dans le domaine de la psychologie auditive et n'altère en aucune façon la qualité du son audible.

\*2 ATRAC est l'abréviation de Adaptive TRansform Acoustic Coding

### Accès aléatoire rapide

L'un des atouts majeurs du MD est qu'il permet une recherche rapide des plages. Il offre également des fonctions faciles et rapides de lecture aléatoire, dans lesquelles l'ordre des plages peut être réarrangé à volonté, et de renumérotation des plages qui permettent de les lire dans n'importe quel ordre.

## LES LIMITES DU MD

L'enregistrement d'un MD s'effectue différemment de celui d'une cassette ou d'une DAT. Il s'ensuit que le système est sujet à un certain nombre de restrictions.

**"Toc\* Full" s'affiche même si le temps d'enregistrement n'a pas atteint le temps enregistrable maximal du disque (60 minutes ou 74 minutes).**

"Toc Full" s'affiche lorsque 254 plages ont été enregistrées sur le disque, indépendamment du temps d'enregistrement. \* Toc est l'abréviation de Table Of Contents (table des matières).

**"Toc Full" s'affiche même si le disque n'est pas complètement enregistré**

S'il y a un grand nombre de données d'accentuation sur une plage particulière, l'appareil traite les données comme des index, et les plages sont comptées comme des plages supplémentaires, indépendamment du temps et du nombre de plages.

**Le temps restant du disque n'augmente pas, même si l'on efface quelques plages courtes**

Lorsque le temps restant du disque est affiché, il est possible qu'il n'augmente pas même si l'on efface des plages courtes parce que les sections inférieures à huit secondes ne sont pas comptées.

**Il n'est pas possible de joindre des plages (la fonction COMBINE n'est pas opérationnelle)**

Les plages créées peuvent être éditées, mais non jointes.

**Le temps d'enregistrement total et le temps restant d'un disque ne correspondent pas au temps enregistrable maximal du disque (60 minutes ou 74 minutes).**

L'enregistrement s'effectue par unités minimales d'un groupe (deux secondes). Même si la section enregistrée est inférieure à deux secondes, l'espace nécessaire à son enregistrement sera de deux secondes, ce qui réduit le temps disponible du disque.

**Les numéros de plage peuvent ne pas être enregistrés correctement**

Selon le contenu du disque, lorsqu'on enregistre un CD avec CD ► MD, il est possible que de petites plages soient créées.

Par ailleurs, selon le contenu du disque, il est possible que les numéros de plages ne s'enregistrent pas correctement.

# ENREGISTREMENT DU TITRE D'UN DISQUE ET D'UNE PLAGES

## ENREGISTREMENT DU TITRE D'UN DISQUE

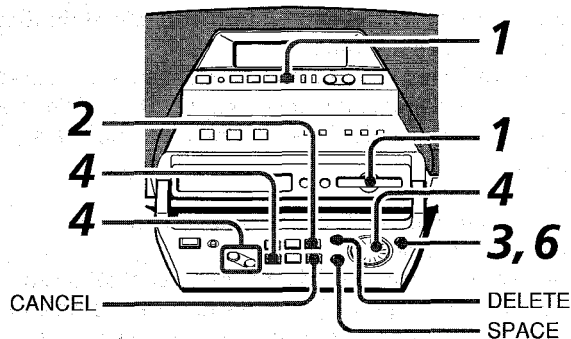

- 1 Appuyer sur MD ►|| pour sélectionner la fonction MD et mettre le MD en place.**
- 2 Appuyer sur TITLE en mode d'arrêt.**  
"Disc Title?" s'affiche pendant 10 secondes.
- 3 Dans les 10 secondes, appuyer sur ENTER.**  
L'appareil passe en mode d'entrée de caractères.
- 4 Entrer un caractère.**  
(1) Appuyer de façon répétée sur CHARACTER pour sélectionner le type de caractère (majuscule, minuscule ou chiffre/symbole).

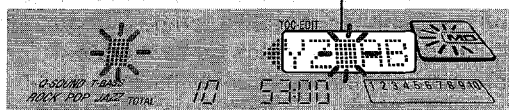
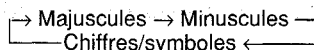

- (2) Tourner JOG DIAL pour sélectionner le caractère.

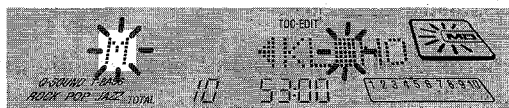

- (3) Appuyer sur CURSOR → après avoir sélectionné le caractère.  
Le caractère sélectionné cesse de clignoter et le clignotement se déplace à droite.

- 5 Recommencer l'opération 4 pour entrer les autres caractères (50 caractères maximum).**
- 6 Appuyer sur ENTER.**

Quand on appuie sur ▲ MD EJECT pour éjecter le disque, TOC EDIT clignote pendant que les données relatives au contenu de l'édition sont enregistrées.

**Pour annuler l'entrée**  
Appuyer sur CANCEL.

**Pour modifier un caractère**  
Appuyer de façon répétée sur CURSOR ← ou → jusqu'à ce que le caractère à modifier clignote. Puis, entrer le nouveau caractère.

**Pour effacer les caractères**  
Appuyer de façon répétée sur CURSOR ← ou → jusqu'à ce que le caractère à effacer clignote. Puis, appuyer sur DELETE.

**Pour insérer un espace entre les caractères**  
Appuyer de façon répétée sur CURSOR ← ou → jusqu'à ce que le point où insérer l'espace clignote. Puis, appuyer sur SPACE.

**Symboles qu'il est possible d'utiliser**  
! " # \$ % & ' ( ) \* + , - . / : ; < > ? @ \_

### REMARQUE

Si l'on reste une minute sans effectuer d'opération entre les étapes 4 et 5, le mode d'entrée de caractère s'annule.

## ENREGISTREMENT DU TITRE D'UNE PLAGE

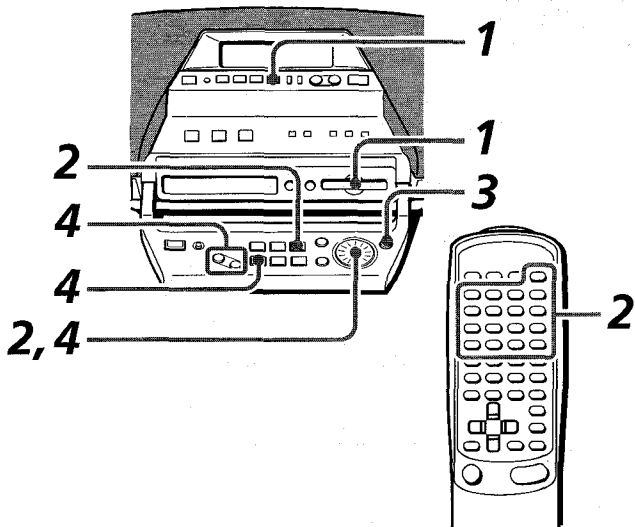

- 1 Appuyer sur MD ►II pour sélectionner la fonction MD et mettre le MD en place.**
- 2 Sélectionner la plage avec JOG DIAL ou les touches numériques. Puis appuyer sur TITLE.**  
"Track Title?" s'affiche pendant 10 secondes.
- 3 Dans les 10 secondes, appuyer sur ENTER.**  
L'appareil passe en mode d'entrée de caractères.
- 4 Entrer un caractère.**  
(1) Appuyer de façon répétée sur CHARACTER pour sélectionner le type de caractère (majuscule, minuscule ou chiffre/symbole).  
(2) Tourner JOG DIAL pour sélectionner le caractère.  
(3) Appuyer sur CURSOR → après avoir sélectionné le caractère.  
Le caractère sélectionné cesse de clignoter et le clignotement se déplace à droite.
- 5 Recommencer l'opération 4 pour entrer les autres caractères (50 caractères maximum).**  
Si l'on entre les caractères pendant la lecture d'un MD, la plage est lue de façon répétée jusqu'à ce qu'on appuie sur ENTER à l'étape 6.
- 6 Appuyer sur ENTER.**  
Quand on appuie sur ▲ MD EJECT pour éjecter le disque, TOC EDIT clignote pendant que les données relatives au contenu de l'édition sont enregistrées.

## DIVISION D'UNE PLAGE

Il est possible de diviser une plage en deux en enregistrant un index.

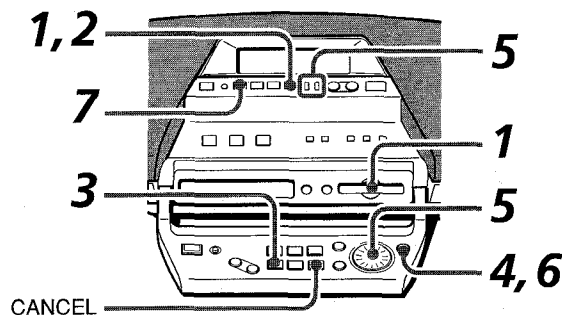

Exemple :  
La 5ème plage pourra être divisée en enregistrant un index n'importe où dans la plage pour créer une plage 5 et une plage 6.

- 1 Appuyer sur MD ►II pour sélectionner la fonction MD et mettre le MD en place.**
  - 2 Pendant la lecture, appuyer sur MD ►II au point de division.**  
L'appareil passe en mode de pause de lecture.
  - 3 Appuyer sur DIVIDE.**  
"Divide?" s'affiche pendant 10 secondes.
  - 4 Dans les 10 secondes, appuyer sur ENTER.**  
Un segment de 3 secondes est lu de façon répétée pour confirmer le point de division.
- 
- Point où MD ►II est enfoncé
- Un segment de 6 secondes est lu de façon répétée lorsque MONO est affiché.
- 5 Régler le point de division avec I◀◀, ▶▶I ou JOG DIAL en se reportant au son de lecture.**
  - 6 Dans la minute, appuyer sur ENTER.**  
L'index s'enregistre et le numéro de plage augmente d'une unité. En même temps, tous les numéros de plage suivants augmentent également d'une unité.  
L'appareil passe en mode de pause de lecture.
  - 7 Appuyer sur ■ STOP.**  
La lecture s'arrête.  
Quand on appuie sur ▲ MD EJECT pour éjecter le disque, TOC EDIT clignote pendant que les données relatives au contenu de l'édition sont enregistrées.

### Pour annuler l'édition

Appuyer sur CANCEL.

### REMARQUE

La plage ne pourra pas être divisée dans les cas suivants :

- si le disque en place contient déjà 254 plages.
- si la durée écoulée indique 0:00.

## COMBINAISON DE DEUX PLAGES

Il est possible de combiner deux plages en effaçant l'index qui les sépare.

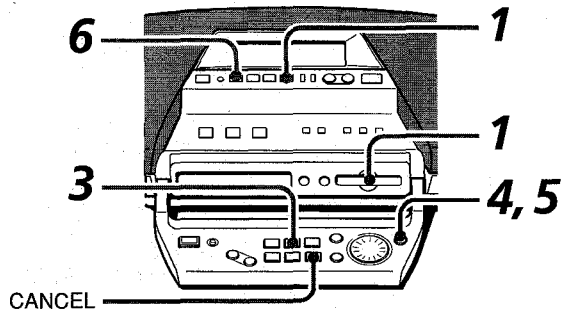

Exemple :

La 2ème plage et la 3ème plage pourront être combinées en effaçant l'index au début de la 3ème plage.

**1 Appuyer sur MD ► II pour sélectionner la fonction MD et mettre le MD en place.**

**2 Lire la seconde des deux plages que l'on souhaite combiner.**

Exemple :

Pour combiner la 2ème plage et la 3ème plage, lire la 3ème plage.

**3 Appuyer sur COMBINE.**

"Combine?" s'affiche pendant 10 secondes.

**4 Dans les 10 secondes, appuyer sur ENTER.**

Exemple :

"2+3" s'affiche quand on appuie sur ENTER pendant la lecture de la 3ème plage.

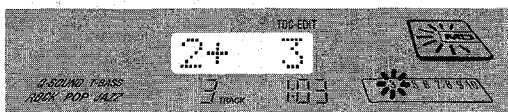

**5 Dans la minute, appuyer de nouveau sur ENTER.**

Le repère de la plage sélectionnée s'efface et la 2ème plage et la 3ème plage sont combinées. En même temps, tous les numéros de plage suivants diminuent d'une unité.

**6 Appuyer sur ■ STOP.**

La lecture s'arrête.

Quand on appuie sur ▲ MD EJECT pour éjecter le disque, TOC EDIT clignote pendant que les données relatives au contenu de l'édition sont enregistrées.

**Pour annuler l'édition**

Appuyer sur CANCEL.

**Si les plages possèdent un titre**

Si les deux plages possèdent un titre, c'est le titre de la plage ayant le numéro le plus petit qui est conservé.

Si une seule des deux plages combinées possède un titre, ce titre est conservé.

### REMARQUE

Il n'est pas possible de combiner une plage enregistrée en monophonie avec une plage enregistrée en stéréophonie.

## MODIFICATION DE L'ORDRE DES PLAGES

Il est possible de modifier l'ordre des plages une fois que l'enregistrement est terminé.

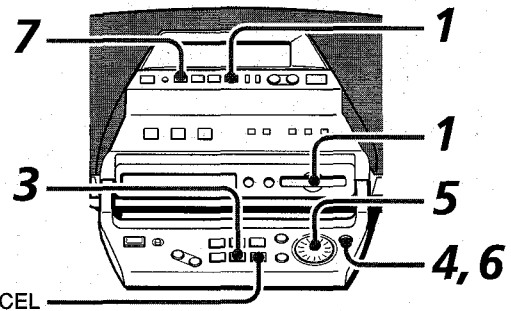

Exemple :

La 3ème plage prend la place de la 1ème plage.

**1 Appuyer sur MD ► II pour sélectionner la fonction MD et mettre le MD en place.**

**2 Lire la plage que l'on souhaite déplacer.**

Exemple :

Pour déplacer la 3ème plage, lire la 3ème plage.

**3 Appuyer sur MOVE.**

"Move?" s'affiche pendant 10 secondes.

**4 Dans les 10 secondes, appuyer sur ENTER.**

**5 Tourner JOG DIAL pour sélectionner le nouveau numéro de la plage.**

Exemple :

La 3ème plage est déplacée à la 1ère position.

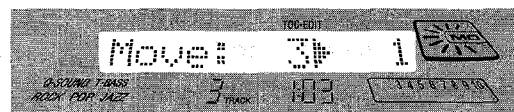

**6 Dans les 10 secondes, appuyer de nouveau sur ENTER.**

L'ordre des plages est changé.

**7 Appuyer sur ■ STOP.**

La lecture s'arrête.

Quand on appuie sur ▲ MD EJECT pour éjecter le disque, TOC EDIT clignote pendant que les données relatives au contenu de l'édition sont enregistrées.

**Pour annuler l'édition**

Appuyer sur CANCEL.

# EFFACEMENT DE PLAGES

## EFFACEMENT DE TOUTES LES PLAGES DU DISQUE

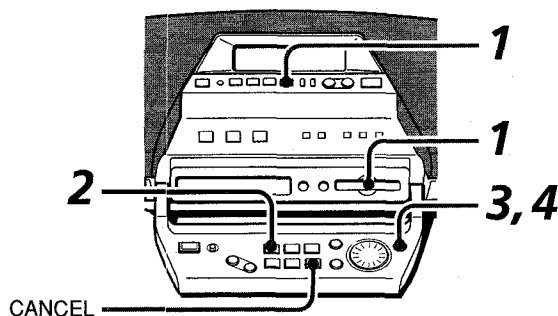

- 1** Appuyer sur MD ► II pour sélectionner la fonction MD et mettre le MD en place.
- 2** Appuyer sur ERASE en mode d'arrêt.  
"ALL Erase?" s'affiche pendant 10 secondes.
- 3** Dans les 10 secondes, appuyer sur ENTER.  
Bien vérifier que toutes les plages peuvent être effacées.



Pour annuler, appuyer sur CANCEL.

- 4** Dans la minute, appuyer de nouveau sur ENTER.  
Toutes les plages du disque en place s'effacent.  
TOC EDIT clignote pendant que les données relatives au contenu de l'édition sont enregistrées.

## EFFACEMENT D'UNE SEULE PLAGE

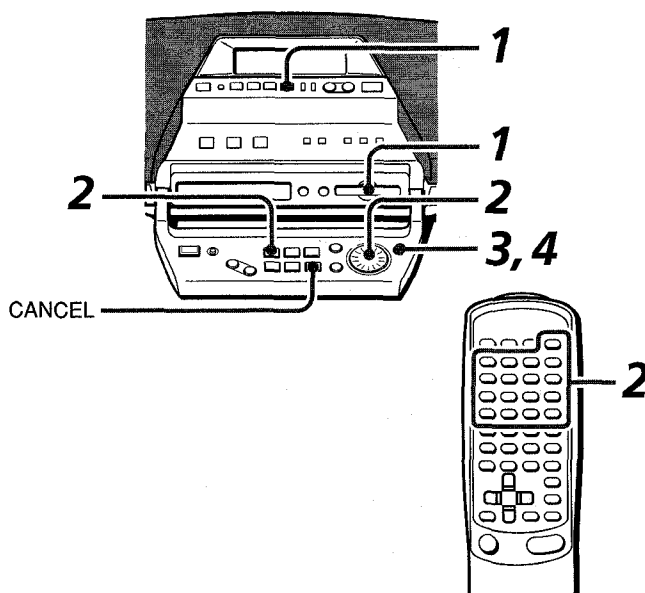

- 1** Appuyer sur MD ► II pour sélectionner la fonction MD et mettre le MD en place.
- 2** Sélectionner la plage avec JOG DIAL ou les touches numériques. Puis Appuyer sur ERASE.  
"Track Erase?" s'affiche pendant 10 secondes.
- 3** Dans les 10 secondes, appuyer sur ENTER.  
Bien vérifier que la plage peut être effacée.

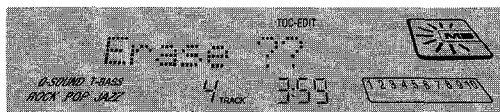

Pour annuler, appuyer sur CANCEL.

- 4** Dans la minute, appuyer de nouveau sur ENTER.  
La plage sélectionnée s'efface et tous les plages suivantes diminuent d'une unité.  
Quand TOC EDIT s'affiche, les données relatives au contenu de l'édition sont enregistrées.

### REMARQUE

- Ne pas débrancher le cordon secteur ni secouer l'appareil pendant que TOC EDIT est affiché. Les données TOC ne s'inscriraient pas correctement.
- Il n'est pas possible d'éditer un disque :
  - si le disque en place est un disque préenregistré ("PB Disc" s'affiche).
  - si l'ergot de protection d'enregistrement du disque en place est placé à la position de protection ("Protected" s'affiche).
  - pendant une lecture programmée.

## RÉGLAGE DE L'HORLOGE

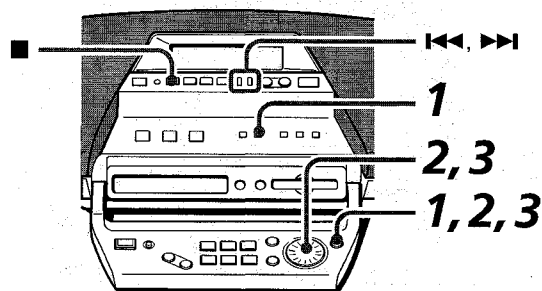

- 1 Appuyer sur CLOCK et appuyer sur ENTER dans les 4 secondes.



(Format 12 heures)

- 2 Tourner JOG DIAL pour régler les heures, et appuyer sur ENTER. Les heures cessent de clignoter sur l'affichage et les minutes se mettent à clignoter.
- 3 Tourner JOG DIAL pour régler les minutes et appuyer sur ENTER. Les minutes cessent de clignoter sur l'affichage et l'horloge commence à fonctionner à partir de 00 seconde.

### Pour afficher l'heure

Appuyer sur CLOCK. L'heure s'affiche pendant 4 secondes. Toutefois, il n'est pas possible d'afficher l'heure pendant l'enregistrement.

### Pour passer alternativement entre les formats 12/24 heures

Pendant que l'horloge est affichée, appuyer sur ■.

### Si l'affichage de l'horloge clignote

Ceci est dû à une interruption d'alimentation. Il faudra régler l'heure si elle n'est pas correcte.

Si l'alimentation est interrompue pendant plus de 10 heures environ, tous les réglages mémorisés après l'achat devront être recommencés.

### REMARQUE

Pour les opérations, il est également possible d'utiliser ◀◀ et ▶▶ à la place de JOG DIAL.

## RÉGLAGE DE LA MINUTERIE

Avec la minuterie intégrée, il est possible de mettre l'appareil sous tension chaque jour à l'heure spécifiée. L'enregistrement par minuterie n'est possible que pour la source TUNER.

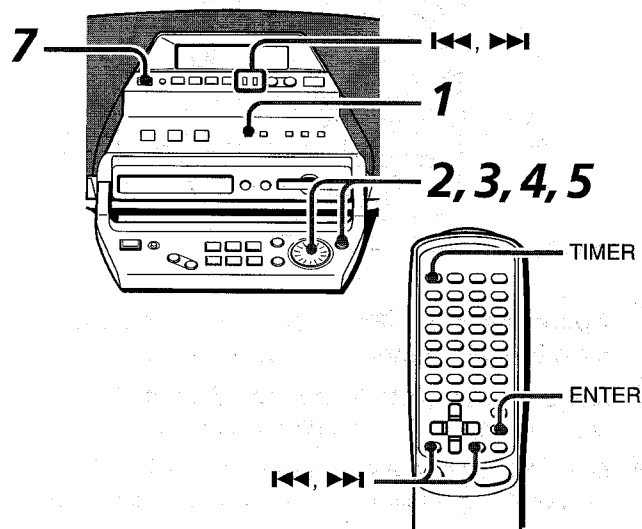

### Préparation

S'assurer que l'horloge est réglée correctement.

- 1 Appuyer une fois sur TIMER de façon que TIMER PLAY ou TIMER REC s'affichent, et appuyer sur ENTER dans les 4 secondes. Les heures clignotent.

(Exemple : Lecture par minuterie)

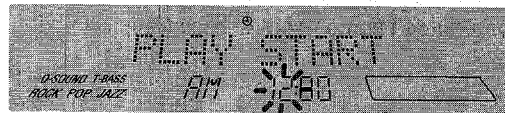

(Exemple : Enregistrement par minuterie)

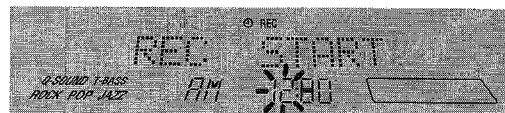

- 2 Spécifier l'heure de mise sous tension avec JOG DIAL et appuyer sur ENTER.

Recommencer les opérations pour spécifier les minutes de mise sous tension.

Quand l'heure de mise sous tension est réglée, l'un des noms de source s'affiche.

- 3 Sélectionner la source avec JOG DIAL et appuyer sur ENTER.

Pour l'enregistrement par minuterie, sauter cette étape.

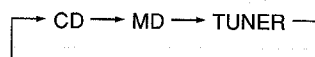

#### 4 Sélectionner la durée de fonctionnement par minuterie avec JOG DIAL et appuyer sur ENTER.

(Exemple : Lecture par minuterie)

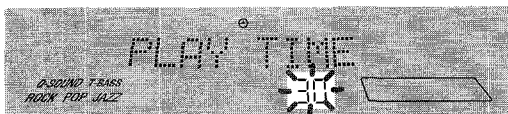

(Exemple : Enregistrement par minuterie)

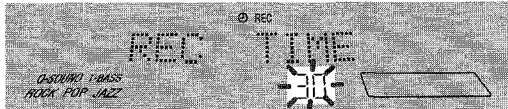

Il est possible de régler la durée de fonctionnement par minuterie entre 5 et 120 minutes, par paliers de 5 minutes.

#### 5 Régler le volume avec JOG DIAL et appuyer sur ENTER.



Le volume se règle entre 0 et 20.

#### 6 Préparer la source.

**Pour lire un CD**, mettre un CD en place.

**Pour lire un MD**, mettre un MD en place.

**Pour écouter la radio**, accorder la station.

**Pour enregistrer la radio**, accorder la station et mettre un MD en place.

#### 7 Appuyer sur POWER pour mettre l'appareil hors tension.

Ⓢ reste affiché lorsque l'appareil est hors tension.

Quand l'heure de mise sous tension par la minuterie est atteinte, l'appareil se met sous tension.

#### Pour vérifier ou modifier une rubrique

Appuyer sur TIMER de la télécommande, puis sur ENTER dans les 4 secondes. A chaque pression sur ENTER, une rubrique s'affiche.

Pour modifier les rubriques, appuyer sur ◀◀ ou ▶▶.

#### Pour annuler provisoirement le mode d'attente de minuterie

Appuyer de façon répétée sur TIMER de façon que TIMER OFF s'affiche.

#### Pour utiliser l'appareil une fois que la minuterie est réglée

Il est possible d'utiliser l'appareil normalement.

Avant de mettre l'appareil hors tension, recommencer l'opération 6.

#### MD < REC TIME s'affiche lorsque :

La durée de fonctionnement par minuterie est supérieure au temps d'enregistrement restant du MD.

#### REMARQUE

- Si l'on reste une minute sans effectuer d'opération entre les étapes 2 et 5, le mode de réglage de la minuterie s'annule.
- La lecture par minuterie et l'enregistrement par minuterie ne se déclencheront que si l'appareil est hors tension.
- Pour les opérations, il est également possible d'utiliser ◀◀ et ▶▶ à la place de JOG DIAL.

## RÉGLAGE DE LA MINUTERIE D'ARRÊT

La minuterie d'arrêt permet de mettre automatiquement l'appareil hors tension à l'issue d'une durée spécifiée.

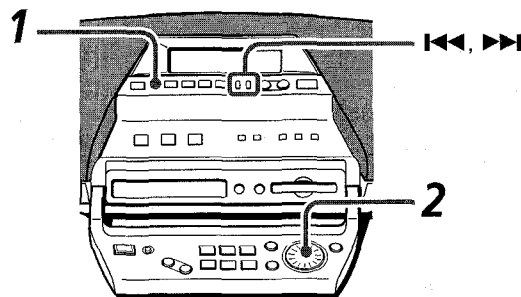

- 1 Appuyer sur SLEEP.
- 2 Dans les 4 secondes, tourner JOG DIAL pour spécifier le temps jusqu'à la mise hors tension. Le temps change entre 5 et 120 minutes par paliers de 5 minutes.

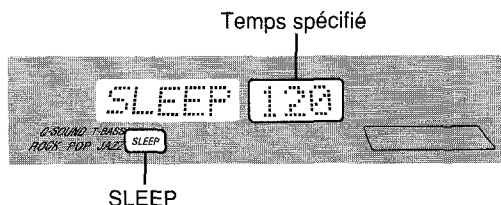

#### Pour vérifier le temps restant jusqu'à la mise hors tension

Appuyer une fois sur SLEEP. Le temps restant s'affiche pendant 4 secondes.

#### Pour annuler la minuterie de sommeil

Appuyer deux fois sur SLEEP de façon que SLEEP OFF s'affiche.

#### REMARQUE

Pour les opérations, il est également possible d'utiliser ◀◀ et ▶▶ à la place de JOG DIAL.

## SOIN ET ENTRETIEN

Pour pouvoir profiter au maximum des performances de l'appareil, il faudra de temps en temps nettoyer et entretenir l'appareil et les supports audio.

### Pour nettoyer le coffret

Utiliser un chiffon doux et sec.

Si les surfaces sont très sales, utiliser un chiffon doux légèrement humecté d'une solution détergente douce. Ne pas utiliser de solvants puissants, par exemple de l'alcool, de la benzine ou du diluant pour peinture car ces produits pourraient endommager le fini de l'appareil.

### Soin des CD

- Quand un disque est sale, l'essuyer du centre vers la périphérie avec un chiffon de nettoyage.

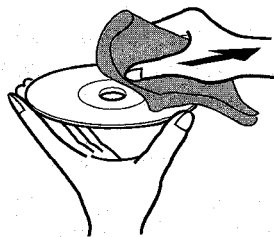

- Quand on a fini de lire un disque, le remettre dans son étui. Ne pas laisser les disques dans des endroits chauds ou humides.

### Soin des MD

Les MD étant enfermés à l'intérieur d'une cartouche qui les protège des marques de doigt et de la saleté, il n'y a rien d'autre à faire que de les manipuler avec précaution. Toutefois, les cartouches sales ou endommagées pouvant provoquer un mauvais fonctionnement de l'appareil, observer les conseils suivants pour la manipulation des MD.

- Ranger la cartouche dans son boîtier.
- Ne pas ouvrir le volet de la cartouche pour toucher le disque directement. Si le disque à l'intérieur est sale, il sera très difficile de le nettoyer. Cela risque également d'endommager la cartouche.
- Refermer le volet s'il s'ouvre pendant la manipulation ou l'éjection du disque. Sinon, la poussière risque de pénétrer à l'intérieur, ou le disque risque d'être endommagé.

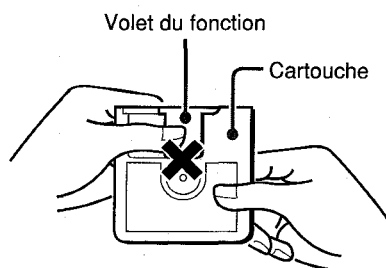

### Pour éviter l'effacement accidentel du matériel enregistré

Glisser l'ergot de protection d'enregistrement comme indiqué ci-dessous.

Glisser l'ergot jusqu'à ce qu'elle soit complètement fermée.

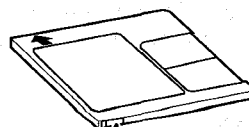

Pour protéger le contenu de l'enregistrement



Pour enregistrer



Si l'on essaie d'enregistrer alors que l'ergot se trouve en position protégée, "Protected" apparaît sur l'affichage. Ramener l'ergot sur sa position d'origine.



# SPÉCIFICATIONS

## Section tuner FM

**Plage d'accord** 87,5 MHz à 108 MHz  
**Antenne** Antenne à tige

## Section tuner AM

**Plage d'accord** 530 kHz à 1710 kHz (pas de 10 kHz)  
531 kHz à 1602 kHz (pas de 9 kHz)  
**Antenne** Antenne-cadre

## Section lecteur CD

**Méthode d'échantillonnage** Scanner optique sans contact (laser à semi-conducteur)  
**Fréquence** 40 Hz - 20 000 Hz  $^{+2}_{-6}$  dB  
**Convertisseur N/A** 1 bit, double

## Section lecteur MD

**Méthode d'échantillonnage** Scanner optique sans contact (laser à semi-conducteur)

### Système d'enregistrement

Système de superposition d'écriture à modulation de polarité magnétique

**Vitesse de rotation** Environ 400 - 900 tr/mn (CLV)

### Fréquence d'échantillonnage

44,1 kHz

**No. de canaux** Stéréo : 2 canaux  
Mono : 1 canal

### Convertisseur A/N, N/A

1 bit

**Fréquence** 20 Hz - 20 000 Hz  $^{+0,5}_{-1,5}$  dB

### Fluctuations de vitesse

Inférieures aux limites mesurables

## Généralités

**Haut-parleurs** A cône de 80 mm (2)  
**Sortie** Prise de casque (minifiche stéréo)  
**Puissance de sortie** 8 W + 8 W (6 ohms, EIAJ)  
Règlement FTC  
5 watts par canal min.  
Rms à 6 ohms de 200 Hz à 10 kHz  
avec une distorsion ne dépassant pas 1%

### Alimentation électrique

Secteur 120 V, 60 Hz

### Consommation électrique

37 W

### Dimensions de l'appareil principal (L x H x P)

538 x 173 x 250 mm

**Poids** Environ 5,7 kg

**Accessoires** Cordon secteur (1)  
Télécommande (1)  
Antenne AM (1)

Les spécifications et l'aspect extérieur sont sujets à modification sans préavis pour des raisons d'amélioration du produit.

• BREVETS AUX ETATS-UNIS ET AUTRES PAYS SOUS LICENCE DE DOLBY LABORATORIES LICENSING CORPORATION.

## Droits d'auteur

Vérifier les lois sur les droits d'auteur relatives à l'enregistrement de disques, d'émissions de radio ou de cassettes du pays dans lequel l'appareil est utilisé.

# GUIDE DE DÉPANNAGE

Si l'appareil ne fonctionne pas comme décrit dans ce mode d'emploi, vérifier le guide suivant.

## GÉNÉRALITÉS

### Il n'y a pas de son.

• Le cordon secteur est-il branché correctement ?

### Un affichage ou un fonctionnement erroné se produit.

→ Réinitialiser l'appareil. (→ page 78)

## SECTION TUNER

### Electricité statique ondulante constante.

• L'antenne est-elle raccordée correctement ? (→ page 56)

### La réception renferme des parasites ou le son présente de la distorsion.

• L'appareil capte-t-il des bruits extérieurs ou des ondes réfléchies ?

→ Changer l'orientation de l'antenne.

→ Eloigner l'appareil des autres appareils électriques.

## SECTION LECTEUR DE CD

### La lecture du CD est impossible.

• Le disque est-il correctement mis en place ?

• Le disque est-il sale ? (→ page 76)

• Le lecteur est-il en pause ?

• Y a-t-il de la condensation sur la lentille ?

→ Attendre environ une heure puis essayer de nouveau.

## SECTION LECTEUR DE MD

### Le lecteur MD ne fonctionne pas.

• Y a-t-il un disque dans l'appareil ?

• Y a-t-il de la condensation sur la lentille ?

→ Attendre environ une heure puis essayer de nouveau.

### La lecture du MD est impossible.

• Le lecteur est-il en pause ?

### Le son renferme des parasites.

• L'appareil est-il près d'un objet dégageant un champ magnétique puissant, par exemple un téléviseur ?

→ Eloigner l'appareil du téléviseur.

### Son intermittent.

• L'appareil est-il placé sur une surface instable avec beaucoup de vibrations ?

→ Placer l'appareil sur une surface stable et sans vibrations.

### L'enregistrement est impossible.

• A-t-on appuyé sur CD ► MD pour enregistrer la radio ?

• Le disque est-il préenregistré ?

→ Utiliser un disque enregistrable.

• Le disque est-il protégé avec son ergot de protection d'enregistrement ? (→ page 76)

# MESSAGES DU GUIDE MD

## Blank Disc

- Rien n'est enregistré sur le disque.

## Can't Edit

- Le disque est protégé à l'enregistrement.  
→ Glisser l'ergot de protection d'enregistrement du disque. (→ page 76)
- Les plages sont trop petites pour être jointes.  
→ Voir "Les limites du MD", page 69.
- La fonction de combinaison a été utilisée pendant la lecture de la première plage.
- La fonction de division a été utilisée au début de la plage.
- La fonction de combinaison a été utilisée pour joindre une plage enregistrée en monophonie avec une plage enregistrée en stéréophonie.
- La lecture programmée est activée.  
→ Annuler la lecture programmée.

## Caution!

- Le fonctionnement de l'appareil est anormal.  
→ Réinitialiser l'appareil comme indiqué ci-dessous.

## Disc Error

- Le disque est rayé.  
→ Remplacer le disque.
- L'appareil a reçu un choc violent pendant la lecture du TOC.  
→ Ne pas soumettre l'appareil à un choc violent pendant la lecture du TOC.

## Disc Full

- Il ne reste pas assez de temps sur le disque pour l'enregistrement.  
→ Remplacer le disque par un autre enregistrable.

## Emergency

- L'appareil fonctionne anormalement à cause d'un disque rayé ou d'un choc violent.  
→ Remplacer le disque. Ne pas soumettre l'appareil à un choc violent.

## MD Error

- Anomalie du lecteur MD.  
→ Consulter son revendeur Aiwa.

## Mecha Error

- Une erreur s'est produite dans le mécanisme de chargement. (Toutes les fonctions à l'exception de POWER sont désactivées.)  
→ Mettre l'appareil hors tension et débrancher le cordon secteur. Puis, remettre l'appareil sous tension.  
→ Si ce message apparaît, consulter son revendeur Aiwa.

## NO Disc

- Il n'y a pas de disque dans l'appareil.  
→ Mettre un MD en place.

## PB Disc

- On a tenté d'enregistrer ou d'éditer un disque de musique préenregistré (disque optique).  
→ Remplacer le disque par un disque enregistrable.

## PROG FULL

- Les plages programmées sont saturées.

## Protected

- Le disque est protégé à l'enregistrement.  
→ Glisser l'ergot de protection d'enregistrement du disque. (→ page 76)

## Temp Over

- La température à l'intérieur de l'appareil est trop élevée.  
→ Laisser l'appareil quelque temps dans un endroit froid avant de le réutiliser.
- La température ambiante est trop élevée.  
→ Utiliser l'appareil dans une pièce à température modérée.

## Toc Full

- Il y a trop de plages ou données d'accentuation à enregistrer ou à éditer, ou le disque est plein.  
→ Effacer des plages.

## UTOO Error

- Les données TOC ne sont pas enregistrées correctement à cause d'un choc violent.  
→ Toutes les fonctions à l'exception de "Effacement de toutes les plages du disque" (page 73) sont interdites.  
→ Remplacer le disque. Ne pas soumettre le disque à un choc violent pendant la lecture ou l'enregistrement du TOC.

## Pour réinitialiser

Si une anomalie apparaît sur la fenêtre d'affichage, réinitialiser l'appareil de la façon suivante. Appuyer sur l'orifice de réinitialisation (RESET) au dos de l'appareil à l'aide d'un bâtonnet ou de tout autre outil similaire.

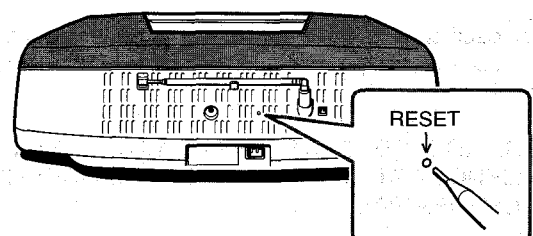

Toutes les données mémorisées après l'achat seront effacées.

# NOMENCLATURE

Pour les instructions d'utilisation, se reporter aux numéros de page indiqués.

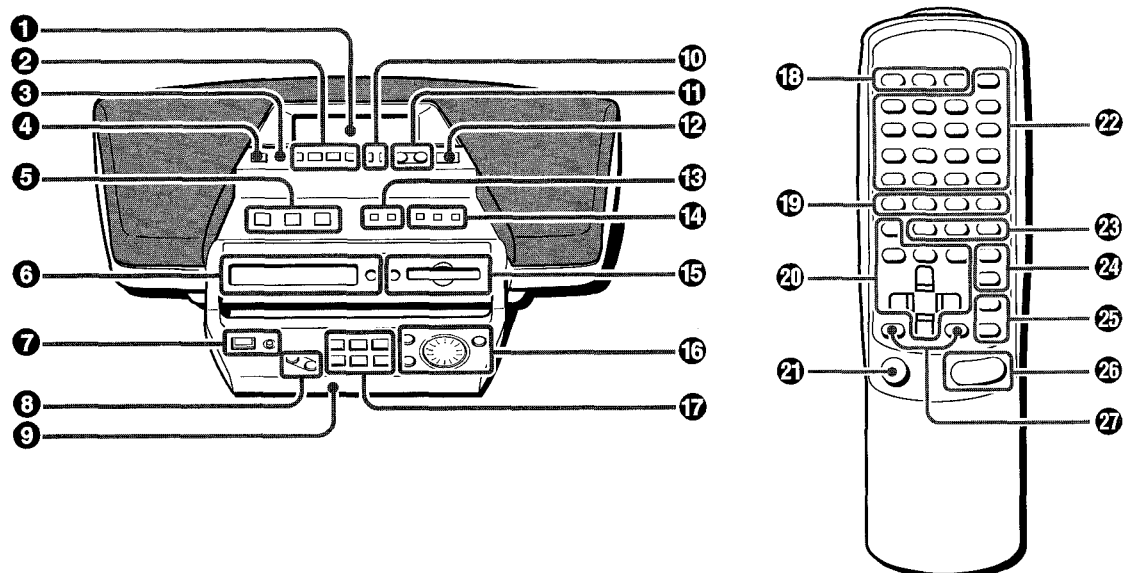

① Affichage ..... 56	⑰ ERASE ..... 73
② MD ►   PLAY/PAUSE ..... 60	COMBINE ..... 72
CD ►   PLAY/PAUSE ..... 58	TITLE ..... 70
RADIO/BAND ..... 62	DIVIDE (CHARACTER) ..... 63, 70, 71
■ STOP ..... 58-61, 66-68, 74	MOVE ..... 72
③ SLEEP ..... 75	CANCEL ..... 70-73
④ POWER ..... 57	⑱ TIMER ..... 74
⑤ GEQ ..... 65	SLEEP ..... 75
T-BASS ..... 65	CLOCK ..... 74
Q SOUND ..... 65	⑲ T-BASS ..... 65
⑥ Tiroir du CD ..... 58	ROCK ..... 65
▲ CD EJECT ..... 58	POP ..... 65
⑦ REC ..... 68	JAZZ ..... 65
CD ► MD SYNCHRO REC ..... 66, 67	⑳ REC MODE ..... 68
⑧ CURSOR ..... 63, 70	● REC ..... 68
⑨ Panneau de commande électrique ..... 57	× 2 ..... 60
⑩ ◀◀, ▶▶ SKIP/ ▼, ▲ TUNING ..... 58, 60, 62-64, 71, 74, 75	CD ► MD SYNCHRO REC ..... 66, 67
⑪ VOLUME ..... 65	MD ►   ..... 60
⑫ OPEN/CLOSE ..... 57	MD ■ ..... 60, 61, 68
⑬ TIMER ..... 74	CD ►   ..... 58
CLOCK ..... 74	CD ■ ..... 58, 59, 66
⑭ RANDOM ..... 59, 61	㉑ POWER ..... 57
REPEAT ..... 59, 61	㉒ 0-15, +10 ..... 58-61, 63
PROGRAM ..... 59, 61, 67	㉓ REPEAT ..... 59, 61
⑮ Lecteur de MD ..... 60	RANDOM ..... 59, 61
▲ MD EJECT ..... 60	PRGM ..... 59, 61, 67
⑯ MODE (DELETE) ..... 62, 68, 70	㉔ MO/ST ..... 62
DISP (SPACE) ..... 58, 60, 70	RADIO FM/AM ..... 62
JOG DIAL ..... 58, 60, 62-64, 70, 71, 74, 75	㉕ ENTER ..... 63, 64, 67, 70-75
ENTER ..... 63, 64, 68, 70-75	DISP ..... 58, 60
	㉖ VOLUME ..... 65
	㉗ ◀◀, ▶▶ TUNING ..... 58, 60, 62-64, 71, 74, 75



