

# Panasonic®

## HDTV Monitor Operating Instructions

## Monitor HDTV Instrucciones de Operación

## Écran à haute définition Manuel d'utilisation

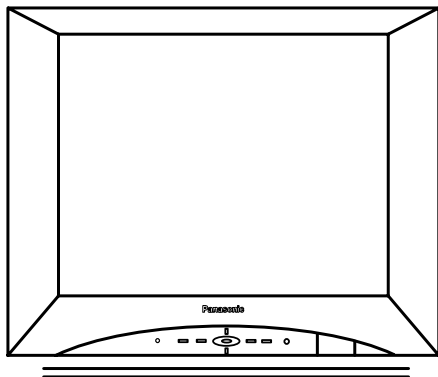

**CT-32HL43**  
**CT-36HL43**

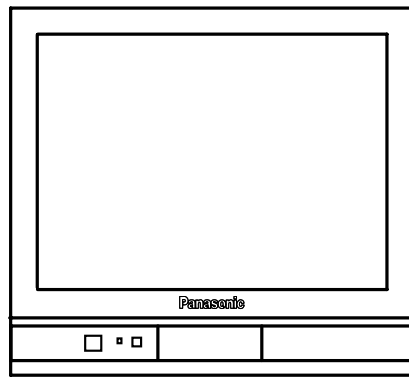

**CT-32HC43**  
**CT-32HXC43**  
**CT-36HC43**

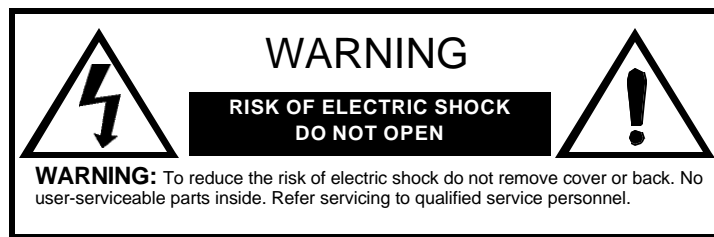

The lightning flash with arrow head within a triangle is intended to tell the user that parts inside the product are a risk of electric shock to persons.



The exclamation point within a triangle is intended to tell the user that important operating and servicing instructions are in the papers with the appliance.

**WARNING:** To reduce the risk of fire or electric shock, do not expose this apparatus to rain or moisture and objects filled with liquids, such as vases, should not be placed on this apparatus.



The Class II insulation symbol (square within a square) indicates that this product has been evaluated and tested to comply with Class II insulation requirements.

**FCC CAUTION: ANY CHANGES OR MODIFICATIONS TO THIS TV RECEIVER NOT EXPRESSLY APPROVED BY MATSUSHITA ELECTRIC CORPORATION OF AMERICA COULD CAUSE HARMFUL INTERFERENCE, WHICH WOULD VOID THE USER'S AUTHORITY TO OPERATE THIS EQUIPMENT.**

## FCC INFORMATION

This equipment has been tested and found to comply with the limit for a Class B Digital Device in accordance with the specifications in Part 15 of the FCC Rules. The limits are designed to provide reasonable protection against radio and television interference in a residential installation. This equipment generates, uses and can radiate radio frequency energy and, if not installed and used in accordance with the instructions, may cause harmful interference to radio communications. However, there is no guarantee that interference will not occur in a particular installation.

If this equipment does cause interference to radio or television reception (which you can determine by turning the equipment off and on), try to correct the interference by one or more of the following measures.

- Reorient or relocate the receiving antenna.
- Increase the separation between the equipment and the receiver.
- Connect the equipment into an outlet on a circuit different from that to which the receiver is connected.
- Consult the dealer or an experienced radio/TV technician for help.

**ENVIRONMENTAL NOTICE: THIS PRODUCT UTILIZES CATHODE RAY TUBES (CRT) AND OTHER COMPONENTS THAT CONTAIN LEAD. DISPOSAL OF THESE MATERIALS MAY BE REGULATED IN YOUR COMMUNITY DUE TO ENVIRONMENTAL CONSIDERATIONS. FOR DISPOSAL OR RECYCLING INFORMATION PLEASE CONTACT YOUR LOCAL AUTHORITIES, OR THE ELECTRONICS INDUSTRIES ALLIANCE: <[HTTP://WWW.EIAE.ORG](http://www.eiae.org)>**



The Energy Star label, a symbol for energy efficiency, was created by the U.S. Environmental Protection Agency (EPA) and the U.S. Department of Energy (DOE) to help customers identify products that can save them money and protect the environment by saving energy. Energy Star compliant products generally consume less energy than similar standard products.



Manufactured under license from BBE Sound, Inc.  
 Licensed by BBE Sound, Inc. under USP4638258, 4482866, 5510752 and 5736897. BBE and BBE symbol are registered trademarks of BBE Sound, Inc.

**Table of Contents**

<b>Congratulations .....</b>	<b>2</b>	Freeze Button .....	9
Customer Record.....	2	Main Picture Freeze Feature .....	9
Care and Cleaning .....	2	PIP, Split and Freeze Mode Buttons	
Specifications.....	2	Operational Chart .....	9
Feature Chart.....	2	<b>Remote Control Operation (models</b>	
<b>Installation .....</b>	<b>3</b>	<b>CT-32HXC43, CT-32HC43 and CT-36HC43) .....</b>	<b>10</b>
Television Location .....	3	Battery Installation .....	10
Optional Cable Connections .....	3	Operating Components with Remote Control.....	11
AC Power Supply Cord .....	3	Programming the Remote .....	12
Cable / Antenna Connection .....	3	Programming Without a Code.....	12
Important Information.....	3	Component Codes .....	12
<b>Initial Set Up Menu.....</b>	<b>4</b>	<b>Remote Control Operation</b>	
<b>Optional Equipment Connections.....</b>	<b>5</b>	<b>(models CT-32HL43 and CT-36HL43) .....</b>	<b>14</b>
VCR .....	5	Battery Installation .....	14
Cable Box .....	5	Operating Components with Remote Control.....	15
VCR and Cable Box .....	5	Programming the Remote .....	17
Amplifier (TO AUDIO AMP).....	6	Programming Without a Code.....	17
Digital TV - Set-Top Box (DTV-STB) or DVD Players	6	Component Codes .....	17
Front Control Panel.....	6	<b>Basic Menu Navigation.....</b>	<b>20</b>
DVI (Digital Visual Interface) input connection .....	7	<b>Icon Menus Operation .....</b>	<b>21</b>
Program Out connection.....	7	Picture .....	21
Special Remote Buttons .....	7	Audio .....	21
<b>PIP And Split Operation .....</b>	<b>8</b>	Channels .....	22
PIP Operation .....	8	Timer .....	22
Split Operation .....	8	Lock.....	23
PIP and Split Operation With a Cable Box .....	8	Set Up .....	26
<b>PIP And Split Operational Buttons.....</b>	<b>8</b>	<b>Troubleshooting Chart .....</b>	<b>27</b>
TV/Video Button.....	8	<b>Index.....</b>	<b>28</b>
Search Button.....	8		
Move Button.....	9		
PIP MIN and PIP MAX Buttons .....	9		

ENGLISH

**Note:** The warranty and service center information is located in the back of this manual.

**Read these instructions completely before operating television.**

**Contents are subject to change without notice or obligation.**

Copyright 2003 by Matsushita Electric Corporation of America. All rights reserved.  
 Unauthorized copying and distribution is a violation of law.

## Congratulations

Your new Panasonic Tau television features state-of-the-art technology for high quality picture and sound with complete audio/video connections for your home theater system. Your TV is designed to give you many years of enjoyment. It was thoroughly tested and tuned at the factory for best performance.

### Customer Record

The model and serial number of this product are located on the back of the TV. You should note the model and serial number in the space provided and retain as a permanent record of your purchase. This will aid in identification in the event of theft or loss. Product registration for U.S. customers is available at: [www.prodreg.com/panasonic](http://www.prodreg.com/panasonic).

Model  
Number  
  
Serial  
Number

### Care and Cleaning

#### Screen (Turn TV Off)

- Use a mild soap solution or window cleaner with a soft clean cloth. DO NOT USE ABRASIVE CLEANERS.
- Avoid excessive moisture and wipe dry.

**Note:** Do not spray any type of cleaning fluid directly on the screen.

#### Cabinet and Remote Control

- For cabinets and remote control, use a soft cloth dampened with water or a mild detergent solution. Avoid excessive moisture and wipe dry.
- Do not use benzene, thinner or other petroleum based products.

### Specifications

Specifications are subject to change without notice or obligation.

<b>Power Source</b>	CT-32HC43 (3.6A) CT-32HC43U (3.6A) CT-32HL43 (3.6A) CT-32HL43U (3.6A) CT-32HXC43 (3.6A) CT-36HC43 (3.6A) CT-36HC43U (3.6A) CT-36HL43 (3.6A) CT-36HL43U (3.6A)	120V AC, 60Hz
<b>Channel Capability - 181</b>	VHF- 12; UHF-56; Cable-113	
<b>Video Input Jacks</b>	1Vp-p, 75 Ohm, Phono Jack Type	
<b>Audio Input Jacks</b>	500mV RMS 47K Ohm	
<b>Video out jack</b>	1Vp-p, 75 Ohm, Phono Jack Type	
<b>Audio Output Jacks</b>	0-2.0V RMS 4.7K Ohm	
<b>DVI Input jack (some models)</b>	1.0 compatible	
<b>Component Input (Y / P<sub>B</sub> / P<sub>R</sub>)</b>	75 Ohm, Phono Jack Type	
<b>S-Video Input Jacks</b>	S-Video (Y-C) Connector	

## Feature Chart

S-Vid8.5 345 034412

## Installation

### Television Location

This unit is intended to be used with an optional stand or entertainment center. Consult your dealer for available options.

- Avoid excessive sunlight or bright lights, including reflections.
- Keep away from excessive heat or moisture. Inadequate ventilation may cause internal component failure.
- Fluorescent lighting may reduce remote control transmitting range.
- Keep away from magnetic equipment, including motors, fans and external speakers.

**WARNING:** Use this television receiver only with the cart, stand, tripod, bracket, or table specified by the manufacturer, or sold with the apparatus. When a cart is used, use caution when moving the cart/



apparatus combination to avoid injury from tip-over. In order to avoid injury to children, never place your television receiver on a piece of furniture that is capable of being tilted by a child leaning on it, pulling on it, standing on it, or climbing on it. A falling television can cause serious injury or even death.

CT-32HL43, CT-32HL43U:

**CAUTION:** These television receivers for use only with PANASONIC TY-32HL43T stand. Use with other carts (or stands) is capable of resulting in instability causing possible injury.

CT-36HL43, CT-36HL43U:

**CAUTION:** These television receivers for use only with PANASONIC TY-36HL43T stand. Use with other carts (or stands) is capable of resulting in instability causing possible injury.

### Optional Cable Connections

Shielded audio and video cables should be used between components. For best results:

- Use 75-ohm coaxial shielded cables.
- Use appropriate input and output connectors, that match your component connectors.
- Avoid long cables to minimize interference.

### AC Power Supply Cord

**CAUTION:** TO PREVENT ELECTRIC SHOCK, MATCH WIDE BLADE OF PLUG TO WIDE SLOT OF AC OUTLET AND FULLY INSERT. DO NOT USE A PLUG WITH A RECEPTACLE OR OTHER OUTLET UNLESS THE BLADE CAN BE FULLY INSERTED TO PREVENT BLADE EXPOSURE.

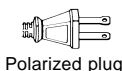

Polarized plug

PROTECT POWER CORDS FROM BEING WALKED ON, ROLLED OVER, CRIMPED, BENT, OR PINCHED, PARTICULARLY AT PLUGS, CONVENIENCE RECEPTACLES, AND THE POINT WHERE THEY EXIT FROM THE APPARATUS.

### Cable / Antenna Connection

For proper reception, either a cable or antenna connection is required.

#### Cable Connection

Connect the cable supplied by your local cablecompany to ANT1 connection on back of television. Select cable mode and ANT1 in the SET UP menu (refer to page 26).

**Note:** A cable converter box may be required for proper reception. Check with your local cable company for compatibility requirements.

Incoming Cable from Cable Company



75 Ohm VHF/UHF on back of TV

#### Antenna Connection

- For proper reception of VHF/UHF channels, an external antenna is required. For best reception an outdoor antenna is recommended.
- Connect home antenna to ANT1 connection on back of television. Select TV mode and ANT1 in the SET UP menu. (refer to page 26)

Incoming Cable from Home Antenna



**Note:** Cable Mode is preset at the factory. Antenna users must change to TV Mode and ANT 1 in the Set Up menu.

### Important Information Regarding The Use Of Video Games, Computers, Or Other Fixed Image Displays.

**WARNING:** The marking or retained image on the picture tube resulting from viewing fixed image is not an operating defect and as such is not covered by Warranty.

The television is designed to display constantly moving images on the screen. Continuous viewing of stationary images such as letterbox pictures on standard screen TVs (with top/bottom bars), non-expanded standard (4:3) pictures on wide screen TVs (with side bars shown on each side of an image), stock market report bars (ticker running at the bottom of the screen), video game patterns, fixed scoreboards, bright station logos, on-line (Internet) or repetitive computer style patterns should be limited.

The extended use of fixed image program material can cause a permanent picture tube damage, shown as a "shadow image" viewable on normal programs. This type of irreversible picture tube deterioration can be limited by performing the following steps:

- Limit the display of fixed image program material to no more than 15% of total viewing time per week.
- Turn the power off when not in use.

## Initial Set Up Menu

For your convenience, Auto Set up menu will be displayed on screen when the set is turned on for the first time. If needed, follow the menus and procedures for setting up the features.

### IDIOMA/LANGUE

To change menu language to ENGLISH, SPANISH or FRENCH.

#### Procedure

- Press **VOL** ► to select English, Spanish or French.

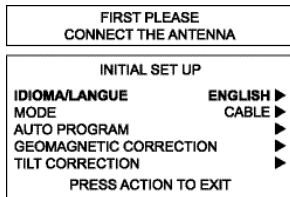

### MODE

To select TV (antenna) or CABLE mode depending on the signal source.

#### Procedure

- Press **VOL** ► to select TV or CABLE.

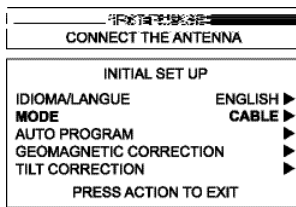

### AUTO PROGRAM

To automatically program all channels with a signal.

#### Procedure

- Press **VOL** ► to start Auto Programming.

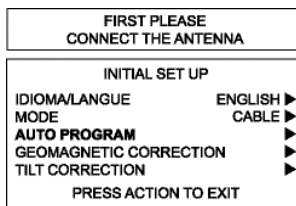

### GEOMAGNETIC CORRECTION

This feature is used to adjust discoloration of the picture due to the earth's magnetic field in the area.

#### Procedure

- Press **VOL** ► to display adjustment menu.
- Press ◀ **VOL** or **VOL** ► to adjust discoloration in picture.

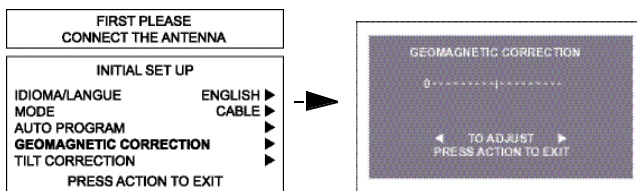

### TILT CORRECTION

This feature is used to adjust the tilt of the picture due to earth's magnetic field in the area.

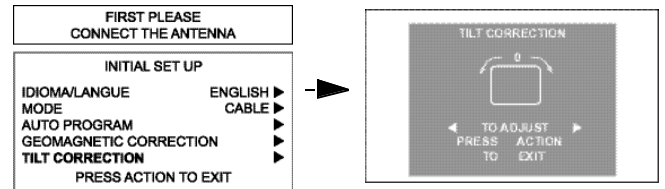

#### Procedure

- Press **VOL** ► to display adjustment menu.
- Press ◀ **VOL** or **VOL** ► to adjust picture tilt.

## Optional Equipment Connections

### Notes:

- The remote control must be programmed with supplied codes to operate the optional equipment.
- Models CT-32HC43, CT-36HC43 and CT-32HXC43 do not have DIGITAL INPUT.

### VCR Connection

Follow this diagram when connecting your television to a VCR only.

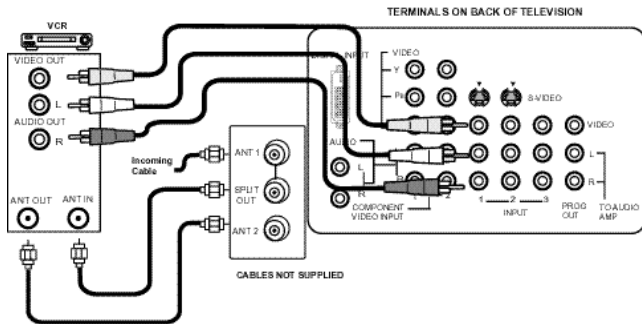

### Viewing a television program

#### Procedure

- Select ANT1 in the SET UP menu under Prog Chan (Program Channels).
- Tune the television to the program you want to view.

### Viewing a video

#### Procedure

- r Option A
  - Select ANT1 in the SET UP menu.
  - Press the **TV/VIDEO** button on the remote control to select the video input (VIDEO 1, VIDEO 2, etc.) connected to your VCR.
  - Begin the video.
- r Option B
  - Select ANT2 in the SET UP.
  - Tune the television to Channel 3 or 4, depending on your VCR.
  - Begin the video.

### Recording a television program

#### Procedure

- r Option A (Recording and viewing the same program)
  - Select ANT2 in the SET UP menu.
  - Tune the television to Channel 3 or 4, depending on your VCR.
  - Using the VCR, tune to the television program you want to record.
  - Begin recording.
- r Option B (Recording one program while viewing another program)
  - Select ANT1 in the SET UP menu under Prog Chan.
  - Press the **TV/VIDEO** button on the remote control to select the video input (VIDEO 1, VIDEO 2, etc.) connected to your VCR.
  - Using the VCR, tune to the television program you want to record.
  - Begin recording.
  - Press the **TV/VIDEO** button on the remote control to switch back to TV mode.

- Tune the television to the program you want to view.

### Cable Box Connection

Follow this diagram when connecting your television to a cable box only.

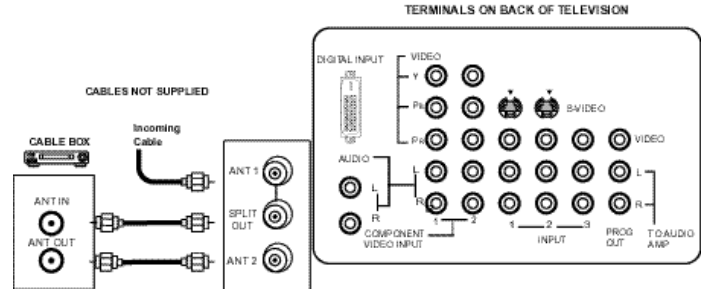

### Viewing a premium (scrambled) cable channel

#### Procedure

- Select ANT2 in the SET UP menu.
- Tune the television to Channel 3.
- Using the cable box, tune to the premium cable channel you want to view.

**Note:** To use special features such as Favorite Channels and Channel Captions ANT1 must be selected in the SET UP menu.

### VCR and Cable Box Connection

Follow this diagram when connecting your television to both a VCR and a cable box.

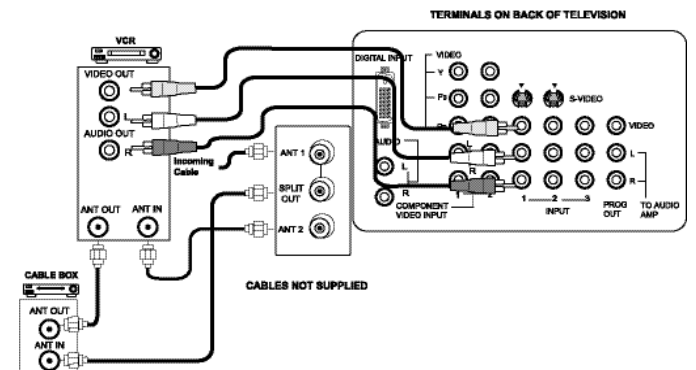

### Viewing a premium (scrambled) cable channel

#### Procedure

- Select ANT2 in the SET UP menu.
- Tune the television to Channel 3.
- Using the cable box, tune to the premium cable channel you want to view.

**Note:** To use special features such as Favorite Channels and Channel Captions ANT1 must be selected in the SET UP menu.



## Optional Equipment Connections (cont.)

### VCR and Cable Box Connection (Cont.)

**Note:** Models CT-32HC43, CT-36HC43 and CT-32HXC43 do not have DIGITAL INPUT.

#### Recording a premium (scrambled) cable channel

##### Procedure

- Select ANT2 in the SET UP menu.
  - Press the **TV/VIDEO** button on the remote control to select the video input (VIDEO 1, VIDEO 2, etc.) connected to your VCR.
  - Turn the VCR ON.
  - Tune the VCR to Channel 3 or 4, depending on the switch setting on the back of VCR.
  - Using your cable box, tune to the premium cable channel you want to record.
  - Begin recording.
- r To view a different channel while recording:
- Select ANT1 in the SET UP menu.
  - Press the **TV/VIDEO** button on the remote control to TV mode.
  - Tune the television to a program (except another premium cable channel).

### Amplifier Connection (TO AUDIO AMP)

To listen the audio through a separate stereo system, connect an external audio amplifier TO AUDIO AMP outputs on back of television.

**Note:** TO AUDIO AMP terminals cannot be connected directly to external speakers.

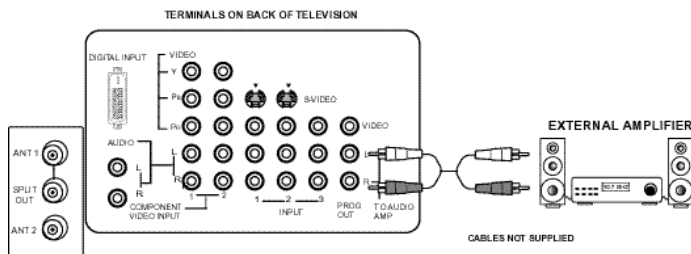

#### Audio Adjustments

- Select **SPEAKERS ON** located in the onscreen AUDIO menu.
- Set amplifier volume to minimum.
- Adjust television volume to desired level.
- Adjust amplifier volume to match the television.
- Select **SPEAKERS OFF & VARIABLE AUDIO OUT** from AUDIO menu.
- Volume, mute, bass, treble and balance are now controlled through the television.

**Note:** Select **SPEAKERS OFF & FIXED AUDIO OUT** to control audio functions through the external amplifier.

### Digital TV - Set-Top Box (DTV-STB) or DVD Connection

This television is capable of displaying 1080i and 480p DTV signals when connected to a DTV tuner set-top-box (STB). In order to view DTV programming, the STV must be connected to the component video inputs (Y,PB,PR) of the television. A DTV signal must be available in your area. Select the output of the STB to either 1080i or 480p.

This television also utilizes a progressive scan doubler, which de-interlaces the NTSC signal and progressively scans the image. This allows you to sit close to the TV and not see the thin black horizontal lines (venetian blind effect) associated with interlaced TV pictures.

Use this diagram to connect the DTV-STB (Digital TV Set-Top-Box) or DVD player to the back of

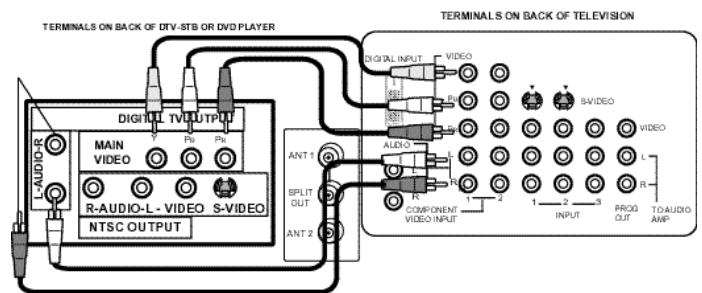

### Front Control Panel

The front control panel can be used to access menus and switch video mode when the remote control is not available.

**Note:** The ON/OFF indicator LED (red) will be lit when set is on.

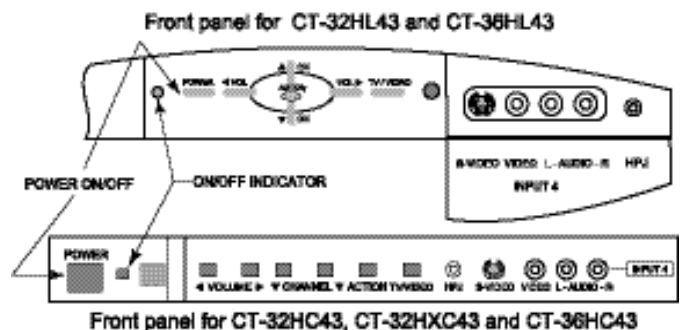

A second VCR, Camcorder, a video disc player, video game equipment or DSS equipment can also be connected to the video inputs. See the optional equipment manual for details.

#### Procedure

- Connect equipment to front Audio/Video input jacks.
- Press TV/VIDEO button to select VIDEO 4 input mode.
- Operate optional equipment as instructed in equipment manual.



## Optional Equipment Connections (cont.)

### DVI (Digital Visual Interface) input connection

(for models CT-32HL43 and CT-36HL43 only)

The DVI/HDCP<sup>1</sup> input on your TV can accommodate copy protected digital programming. The DVI/HDCP input terminal complies with the EIA-861 Profiles<sup>2</sup> standard and is not intended for use with personal computers. The DVI/HDCP input can be connected to an EIA/CEA 861 compliant consumer electronic device, such as a set top box or DVD player equipped with a DVI output connection<sup>3</sup>. The DVI/HDCP input is designed for best performance with HDTV signals, such as 1080i. The DVI/HDCP input will also accept and display 480i and 480p picture signals.

**Notes:**

1. DVI/HDCP = Digital Visual Interface / High-Bandwidth Digital Copy Protection.
2. EIA/CEA-861 Profiles compliance covers profiles for transmission of uncompressed digital video including high bandwidth digital content protection.
3. Consult your consumer electronics dealer for availability details.

Follow the diagram below to connect the TV to a set top box or a DVD player.

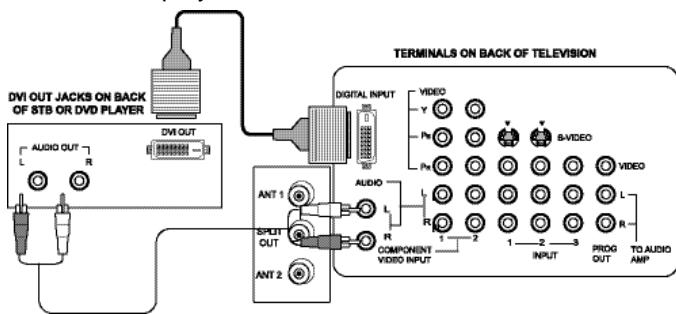

**Procedure**

- Press TV/VIDEO button on the remote control to select DIGITAL-IN input.
- Connect the DVI output from the set top box or a DVD player to the DVI input on the back of the TV.
- Connect the Audio Out signal from the set top box or DVD player to the Audio In input associated with the DIGITAL INPUT.

**Note:** This HDTV Monitor is not intended to be used with a PC.

### Program Out Connection (PROG OUT)

To use the television audio and video with optional equipment, connect the PROG OUT and TO AUDIO AMP connections on the back of the television.

**Note:** If the Main Picture signal is Component Video Input, no Program out signal will be available..

TERMINALS ON BACK OF TV

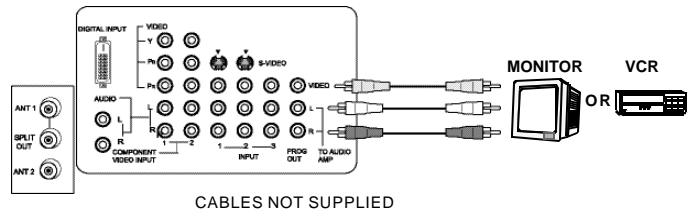

**Procedure**

- Connect optional equipment to PROG OUT and TO AUDIO AMP terminals.
- PROG OUT terminal display is the same as on-screen display.
- See optional equipment manual for further instructions for recording and monitoring.

### Special Remote Buttons

**ASPECT Button**

The **ASPECT** button on the remote control lets you select the picture size ratio to match programming format when using DTV STB or DBS.

**BBE Button**

Press this button to turn the BBE VIVA 3D feature (available in CT-36HL43 and CT-32HL43 only) or BBE<sup>®</sup> sound feature **On** or **Off**.

**SAP Button**

Press this button to let you cycle through different audio modes. If you are receiving a stereo program and you press the SAP button, you can cycle between STEREO and MONO.





## Picture In Picture and Split Operation

**Note:** The shapes of PIP and SPLIT function buttons may vary depending on the remote control.

### PIP Operation

This television includes a two-tuner Picture In Picture (PIP) feature. This allows you to watch two (2) live broadcasts at the same time with or without an external video source such as a VCR, cable box, etc.

#### Procedure

- Connect incoming cable to ANT 1 input on back of TV.
- Press **PIP** to display PIP frame.
- Select channels for the PIP frame by pressing **PIP CH**  .
- Select channels for the Main picture by pressing **CH**  or **CH**  or use the remote control numeric keypad.
- Press **SWA** to switch the PIP and MAIN PICTURE source.
- Press **RECALL** to view picture source status.
- Press **PIP** to cancel PIP frame.

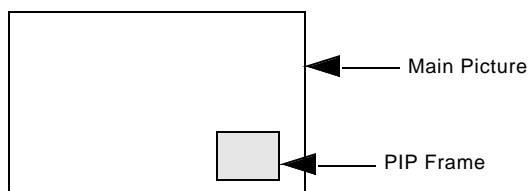





**Note:** Audio is from Main Picture only.

### Split Operation

This feature lets you watch two different channels side by side with or without an external video source.

#### Procedure

- Press **SPLIT** to display Split screen.
- Select channels for the Split by pressing **PIP CH**  .
- Select channels for the Main picture by pressing **CH**  or **CH**  or use the remote control numeric keypad.
- Press **SWA** to switch the SPLIT SCREEN and MAIN PICTURE source.
- Press **RECALL** to view picture source status.
- Press **SPLIT** to cancel Split screen.

### PIP and Split Operation With a Cable Box



To view premium (scrambled) cable channels through your cable box in the Main Picture:

**Note:** Use this procedure if you want to watch premium cable channels in the Main Picture while viewing a television program or video in the PIP or Split frame.

#### Procedure

- Select ANT 2 in the SET UP menu.
- Tune TV to Channel 3.
- Press **PIP** or **SPLIT** on the remote control to display the PIP or Split frame.

**Note:** Audio is from the Main Picture only.

- Verify the Cable box is ON.
- Choose channels for the Main Picture by tuning the cable box.
- Choose channels for the PIP frame by pressing **PIP CH**  .

**Note:** Swap is not available when using the cable box to tune channels. If your cable box has video output, it can be connected to the TV to allow you to use all PIP functions. See the equipment manual for more information.

### PIP and Split Operational Buttons

#### TV/VIDEO Button

Press when PIP or Split frame is displayed to select desired input mode.

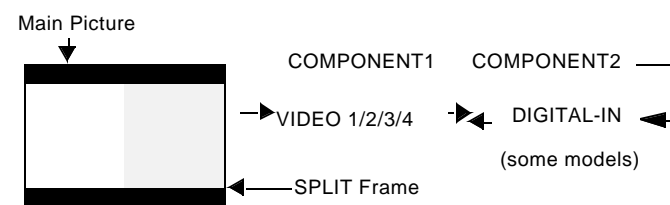
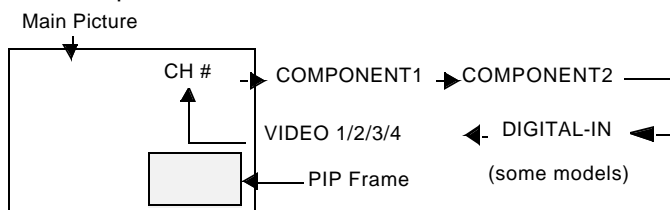

#### Search Button (PIP and Split)

This feature lets you scan through all available channels.

#### Procedure

- Press **PIP** or **SPLIT** to display PIP or Split frame.

**PIP Operation (cont.)**

- Press **SEARCH** to display search frames.
- Press **SEARCH** again to stop search feature. PIP or Split frame channel will be the last active search frame.
- Press **PIP** or **SPLIT** to cancel PIP or Split frame

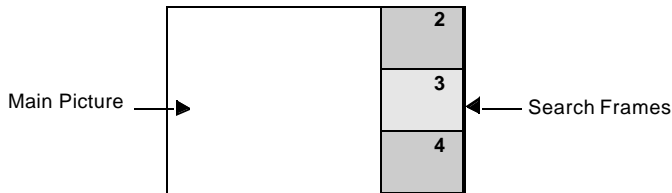

**Move Button (PIP only)**

This feature is used to move PIP frame to one of four corners.

**Procedure**

- Press **PIP** to display PIP frame.
- Press **MOVE** to position PIP frame to desired corner.
- Press **PIP** to cancel PIP frame.

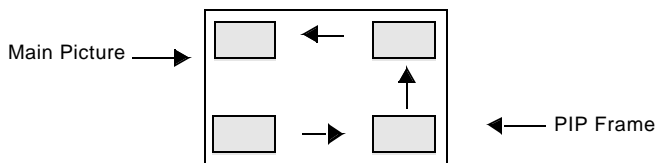

**PIP MIN and PIP MAX Buttons**

While PIP frame is displayed, press PIP MIN or PIP MAX button to vary the size of PIP frame.

**Procedure**

- Press **PIP** to display PIP frame.
- Press **PIP MIN** or **PIP MAX** to size PIP frame.
- Press **PIP** to cancel PIP frame.

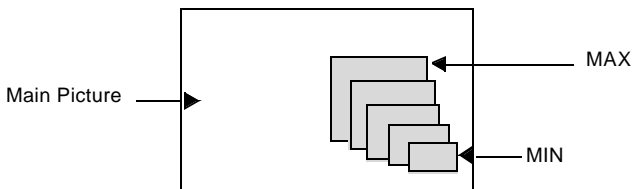

**Freeze Button (PIP and Split)**

This feature is used to stop action in PIP or Split frame.

**Procedure**

- Press **PIP** or **SPLIT** to display PIP or Split frame

- Press **FREEZE** to stop PIP or Split frame action.
- Press **FREEZE** again to continue action.
- Press **PIP** or **SPLIT** to cancel PIP frame.

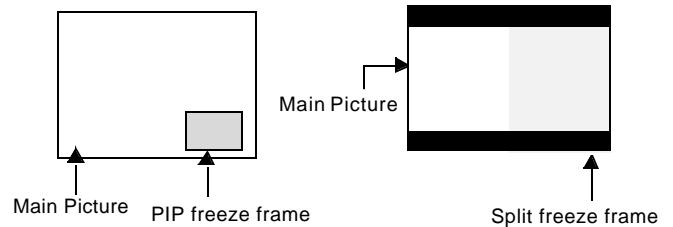

**Note:** Audio is from Main Picture only.

**Main Picture Freeze Feature**

This feature is used to stop action of the Main Picture and display it on a Split or PIP freeze frame.

**Procedure**

- To stop action for Main picture, press **FREEZE** while PIP or Split frame is not displayed.
- Main Picture freeze will be displayed in a PIP or Split frame, depending on the selection in the Freeze menu located in Picture Other ADJ. section (refer to page 21).
- Press **FREEZE** again to cancel Main Picture freeze frame.

**Note:** While Main Picture freeze frame is displayed, only MOVE button is active for PIP, all other PIP and Split buttons has no effect (see chart).

**PIP, Split and Freeze Mode Buttons Operational chart**

This chart indicates the buttons that are operational with PIP, Split or Main Picture Freeze mode.

REMOTE BUTTONS	PIP MODE	SPLIT MODE	MAIN PICTURE FREEZE MODE
<b>PIP MIN</b>	Size Smaller	No Effect	No Effect
<b>PIP MAX</b>	Size Larger	No Effect	No Effect
<b>FREEZE</b>	Freeze PIP frame	Freeze Split Frame	Display or Delete
<b>PIP CH</b>	Change Channel	Change Channel	No Effect
<b>SEARCH</b>	Displays Search Frame	Displays Search Frame	No Effect
<b>PIP</b>	Displays PIP Frame	Displays PIP Frame	No Effect
<b>SPLIT</b>	Displays Split Frame	Displays Split Frame	No Effect
<b>MOVE</b>	Move PIP Frame	No Effect	Move PIP Frame
<b>SWAP</b>	Swap with Main Picture	Swap with Main Picture	No Effect

Remote Control Operation (models CT-32HXC43, CT-32HC43 and CT-36HC43)

ENGLISH

**POWER**  
Press to turn ON and OFF.

**TV VCR DBS/CBL DVD**  
Press to select remote operation.

**ACTION**  
Press to access menus.

**MUTE**  
Press to mute sound. Press to display and cancel CC (Closed Caption).

**TV/VIDEO**  
Press to select TV or input modes.

**BBE MENU**  
BBE - Press to turn on or off.  
MENU - Press to access DBS or DVD menus.

**1 2 3 4 5 6 7 8 9 0**  
Press numeric keypad to select any channel.

**R-TUNE**  
Press to switch to previously viewed channel or input modes.

**SAP**  
Press to access audio modes (Stereo, SAP or Mono)

**VOL VOL**  
Press to adjust TV sound and navigate in menus.

**CH CH**  
Press to select next or previous channel and navigate in menus.

**RECALL**  
Press to display time, channel, sleep timer, and other options.

**SEARCH GUIDE**  
SEARCH - Press for PIP or SPLIT search.  
GUIDE - DBS functions button.

**EXIT**  
DBS functions button.

**ASPECT PROG**  
ASPECT - Select picture size (ratio) to match programming format.  
PROG - Press to enter minor number in a compound number.

*PIP MIN REW	*SPLIT PLAY	*PIP MAX FF
*SWAP PAUSE	*MOVE STOP	*PIP REC
*FREEZE TV/VCR	*PIP CH VCR /DBS CH	

**\*Split and PIP function buttons  
Component function buttons**

**EUR7613Z40**  
**\*EUR7613Z80**

\*Remote EUR7613Z80 is same as EUR7613Z40, except it has a silver body.

**Battery Installation**

**Use two AA batteries:**

Remove battery cover by pushing in and up near arrow. Install batteries matching (+) and (-) polarity signs. Replace the battery cover.

**Note:** Incorrect installation can cause battery leakage and corrosion that will damage the Remote Control

**Precautions**

- Replace batteries in pairs.
- Do not mix battery types (zinc carbon with alkaline).
- Do not recharge, heat, short-circuit, disassemble, or burn batteries.

## Operating Components with Remote Control

**Note:** Refer to page 12 for programming Remote Control procedure.

### Operating a VCR

Program the remote control to use with VCR.

TO DO THIS...	PRESS
Turn on/off	
Select TV Input mode for VCR	TV/VIDEO 
Change Channels up/down	VCR/DBS CH 
Record	REC 
Play	PLAY 
Stop	STOP 
Fast Forward	FF 
Rewind the Tape	REW 
Pause	PAUSE 
Change to TV or VCR Mode	TV/VCR 
On screen VCR Display	RECALL 

### Operating a CABLE BOX

Program the remote control to use with Cable Box.

TO DO THIS...	PRESS
Turn on/off	
Select a Channel	1 2 3 4 5 6 7 8 9 0
Change Channels Up/Down	▲ CH CH ▼
Back to previous channel	R-TUNE 

### Operating a DBS

Program the remote control to use with DBS.

TO DO THIS...	PRESS
Turn on/off	
Display DBS menu	ACTION 
Menu Navigation	▲ CH VOL ◀ CH ▶ ▼
Select a Channel	1 2 3 4 5 6 7 8 9 0
Program Information	RECALL 
Back to previous channel	R-TUNE 
Select next page up/down	VCR/DBS CH 
Exit menus	EXIT 
Display program Guide	GUIDE 

### Operating a DVD

Program the remote control to use with DVD

TO DO THIS...	PRESS
Turn on/off	
Next/Previous Chapter	▲ CH CH ▼
DVD Display	RECALL 
Skip Search Reverse	REW 
Skip Search Fast Forward	FF 
Play	PLAY 
DVD Open/Close	TV/VCR 
Stop	STOP 
Still	PAUSE 
Slow + / -	VCR/DBS CH 

## Programming The Remote

The Universal Remote Control can be programmed to operate many manufacturers' components, using the component function buttons for VCR, DVD, CABLE or DBS. Follow the procedures for programming your Remote Control with or without a code for the component.

Device	Operates	Default
TV	TV (Panasonic Only)	Panasonic Code
DBS/CBL	DBS STB & CBL STB (Preset)	Panasonic DBS Code
VCR	VCR (Preset)	Panasonic Code
DVD	DVD (Preset)	Panasonic Code

**Note:** Determine the manufacturer of the component and look in the table for the code.

## Programming with a Code

### Procedure

- Confirm that the external component is plugged and operating.
- Turn the component off.
- Press **ACTION** and **POWER** together, for at least 5 seconds.
- Press appropriate component button on the Remote Control VCR, DVD, CABLE or DBS.
- Enter the 3-digit component code using the Remote Control numeric keypad (0 ~ 9 buttons).
- Press the Remote Control **POWER** to test the component. If the procedure was successful, the component will turn on.

**Note:** If the component does not operate with the Remote Control, repeat the procedure using another code. (Some brands have multiple codes). If an incorrect code is entered, or if the procedure takes longer than 30 seconds, the programming will fail.

## Programming Without A Code

This procedure searches all codes and is called the "sequence method."

- Confirm that the external component is plugged in and on.
- Turn the component off.
- Press **ACTION** and **POWER** together, for at least 5 seconds.
- Press appropriate component button on the Remote Control.
- Press **VOL ▶** to move forward to the next code. Press **VOL ◀** to move backward.
- Press the Remote Control **POWER** to test the component. If the procedure was successful, the component will turn on.

**Note:** Repeat the above steps until the component code is found. It may take many attempts before the correct code is found.

- After the code is found, press **ACTION** to store the code.

## Component Codes

The Universal Remote Control is capable of operating many component brands after entering a code. Some components may not operate because the codes are not available due to limited memory. The Universal Remote Control does not control all features found in each model.

Write the code numbers from tables in this space. This will serve as a reference if you need to program your Remote Control.		
VCR □ □ □	CABLE □ □ □	DVD □ □ □
DBS □ □ □		



Component Codes (cont.)

Codes For VCR	
Brand	Code
Admiral	335
Aiwa	332
Akai	314, 315, 316, 329
Audio Dynamic	311, 339
Bell & Howell	305, 313
Broksonic	320, 326
Canon	323, 325
CCE	343
Citizen	306
Craig	305, 306, 329
Curtis Mathes	324, 345
Daewoo	301, 324, 343
DBX	310, 311, 339
Dimensia	345
Emerson	303, 319, 320, 325, 326, 343
Fisher	305, 307, 308, 309, 313
Funai	320, 326, 334
GE	324, 333, 345
Goldstar	306
Gradiente	334
Hitachi	300, 323, 345
Instant Replay	323, 324
Jensen	339
JVC	310, 311, 334, 339
Kenwood	306, 310, 311, 339
LXI	300, 305, 306, 307, 308, 309
Magnavox	323, 324, 331
Marantz	310, 311, 339
Marta	306
Memorex	309, 324
MGA	338, 340, 341, 347, 348
Minolta	300, 345
Mitsubishi	338, 340, 341, 347, 348
Multitech	304, 347
NEC	310, 311, 334, 339
Olympic	323, 324
Optimus	306, 321, 328, 335
Orion	320, 326
Panasonic	321, 322, 323, 324
Penney	300, 305, 310, 311, 324, 339, 345
Pentax	300, 311, 345

Codes For VCR (Contd.)	
Brand	Code
Philco	320, 323, 324, 326, 331, 343
Philips	323, 324, 331
Pioneer	323
Proscan	300, 301, 302, 323, 324, 331, 333, 345, 346
Quasar	321, 322, 323, 324
Radio Shack	305, 309, 324, 333, 336, 340
RCA	300, 301, 302, 323, 324, 331, 333, 345, 346
Realistic	305, 309, 324, 336, 340
Samsung	302, 304, 333
Sansui	320, 326, 339, 352
Sanyo	305, 309, 313
Scott	301, 302, 304, 309, 320, 326, 338, 340, 347, 348
Sears	300, 305, 306, 307, 308
Sharp	335, 336
Shintom	317
Signature 2000	335
Singer	337
Sony	328, 329, 330
Sylvania	331, 324, 331
Tashiro	306
Tatung	310, 311, 339
Teac	310, 311, 339
Technics	321, 322, 323, 324
Teknika	324
Toshiba	301, 346
Vector Research	311
Wards	306, 309, 335, 336, 344
Yamaha	305, 310, 311, 339
Zenith	306, 344

Codes For Cable Box	
Brand	Code
ABC	224
Archer	225, 232
Cableview	205, 232
Citizen	205, 222
Curtis	212, 213
Diamond	224, 225, 232
Eagle	229
Eastern	234
GCbrand	205, 232
Gemini	222
General Instrument/ Jerrold	211, 219, 220, 221, 222, 224, 225, 226, 227
Hamlin	212, 218, 240, 241, 242, 245
Hitachi	203, 224
Macom	203, 204, 205
Magnavox	233
Memorex	230
Movietime	205, 232
Oak	202, 237, 239
Panasonic	209, 210, 214
Philips	206, 207, 228, 229, 230
Pioneer	201, 216
Pulsar	205, 232
Puser	232
RCA	215
Realistic	232
Regal	212, 218, 240, 241, 242, 245, 249
Regency	234
Rembrandt	205, 232, 237
Samsung	205
Scientific Atlanta	211, 212, 213
Slmark	201, 205
Sprucer	205, 210
Stargate	205, 210
Teleview	201, 205
Texscan	244
Tocom	235
Toshiba	204
Unika	225, 232

Codes For Cable Box (Contd.)	
Brand	Code
Universal	222, 232
Videoway	206
Viewstar	229, 230
Zenith	200, 217
Zenith/Drake Satellite	200
Codes For DBS	
Brand	Code
Dish Network (Echostar)	105, 115, 116
Echostar	105
Express VU	105, 115
G. E.	106
G.I. (General Instrument)	108
Gradiente	114
Hitachi	103, 111, 112
HNS (Hughes)	103
Magnavox	101, 102
Panasonic	104
Philips	101, 102
Primestar	108
Proscan	106, 109, 110, 113
RCA	106, 109, 110, 113
Sony	107
Star Choice	103, 108
Toshiba	100
Uniden	101, 102
Codes For DVD	
Brand	Code
Denon	100
Ferguson	101
JVC	109
Mitsubishi	105
Nordmende	101
Panasonic	100
Philips	103
Pioneer	102
RCA	101
Saba	101
Samsung	110
Sharp	108
Sony	104
Technics	100
Thomson	101
Toshiba	103
Yamaha	100
Zenith	107

REMOTE CONTROL OPERATION (MODELS CT-32HL43 AND CT-36HL43)

**Remote Control Operation (models CT-32HL43 and CT-36HL43)**



ENGLISH

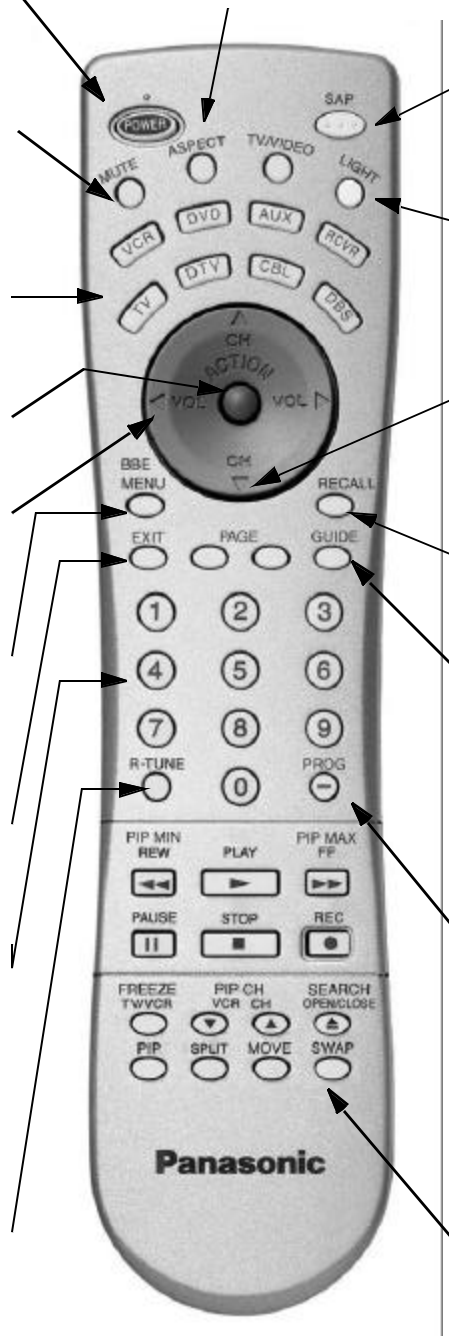

## Operating Components with Remote Control

**Note:** Refer to page 17 for programming Remote Control procedure.

### Operating a VCR

Program the remote control to use with VCR.

TO DO THIS...	PRESS
Turn on/off	
Select TV Input mode for VCR	TV/VIDEO 
Change Channels up/down	PIP CH VCR CH 
Record	REC 
Play	PLAY 
Stop	STOP 
Fast Forward	FF 
Rewind the Tape	REW 
Pause	PAUSE 
Change to TV or VCR Mode	TV/VCR 
On screen VCR Display	RECALL 

### Operating a CABLE BOX

Program the remote control to use with Cable Box.

TO DO THIS...	PRESS
Turn on/off	
Select a Channel	   
Change Channels Up/Down	 CH CH 
Back to previous channel	R-TUNE 
Exit menus	EXIT 

### Operating a DBS

Program the remote control to use with DBS.

TO DO THIS...	PRESS
Turn on/off	
Display DBS menu	MENU 
DBS ASPECT	ASPECT 
Menu Navigation	 VOL  VOL
Select a Channel	
Program Information	RECALL
Back to previous channel	R-TUNE
Select next page up/down	PAGE
Channel Up/Down	PIP CH VCR CH
Exit menus	
Display program Guide	GUIDE

### Operating a DVD

Program the remote control to use with DVD.

TO DO THIS...	PRESS
Turn on/off	
Next/Previous Chapter	
DVD Display	RECALL
Skip Search Reverse	REW
Skip Search Fast Forward	FF
Play	PLAY
DVD Open/Close	OPEN/CLOSE

**Operating a DTV**

Program the remote control to use with DTV.

TO DO THIS...	PRESS
Turn on/off	
DTV ASPECT	<b>ASPECT</b> 
Select a Channel	
Navigation Left / Right	
Back to previous channel	<b>R-TUNE</b> 
Exit menus	<b>EXIT</b> 

**Operating a Cassette Deck**

To operate a cassette deck, the remote control must be in AUX mode and be programmed with the appropriate code for your equipment.

TO DO THIS...	PRESS
Turn on/off	
Receiver Volume Up/Down	
Deck A/B	<b>R-TUNE</b> 
Record	<b>REC</b> 
Play	<b>PLAY</b> 
Stop	<b>STOP</b> 
Fast Forward	<b>FF</b> 
Rewind the Tape	<b>REW</b> 
Pause	<b>PAUSE</b> 

**Operating a Receiver**

Program the remote to operate audio receiver.

TO DO THIS...	PRESS
Turn on/off	
Audio Mute	<b>MUTE</b> 
RCVR. VOL Up Down	
Tuner Pre-set stations Up/Down	

TO DO THIS...	PRESS
To select AV Inputs or Components:	<b>Press Remote numeric keypad</b>
	AV 1 Press 1
	AV 2 Press 2
	AV 3 Press 3
	AV 4 Press 4
	CD Press 5
	TUNER Press 6
	PHONO Press 7
	TAPE Press 8
AUX Press 9	
Surround VOL Down	<b>PIP MAX</b> 
Surround VOL UP	<b>PIP MAX</b> 
Center CH VOL Up/Down	<b>VCR CH</b> 

**Operating a PVR (Personal Video Recorder)**

Program the remote control to use with a PVR.

TO DO THIS...	PRESS
Turn on/off	
PVR Navigation	
Select a Channel	
Play	<b>PLAY</b> 
Record	<b>REC</b> 
Pause	<b>PAUSE</b> 
Back to previous channel	<b>R-TUNE</b> 
Exit menus	<b>EXIT</b> 
PVR Guide	<b>GUIDE</b> 
Replay Zones	<b>R-TUNE</b> 
Quick Skip	<b>OPEN/CLOSE</b> 
Return to live	<b>PROG</b> 

## Programming the Remote

The Universal Remote Control can be programmed to operate many manufacturers' components, using the component function buttons for VCR, DVD, AUX, RCVR, TV, DTV CABLE or DBS. Follow the procedures for programming your Remote Control with or without a code for the component.

**Default Modes for Remote Control**

Device	Operates	Default
TV	TV (Panasonic Only)	Panasonic TV Code
DTV-STB	DTV (Panasonic Only)	Panasonic DBS Code
CABLE	CABLE (Preset)	Panasonic CABLE Code
DBS	DBS (Preset)	Panasonic DBS Code
VCR	VCR (Preset0)	Panasonic VCR Codes
DVD/CD	DVD and CD (Preset)	Panasonic DVD Codes
AUX	Personal Video Recorders, Tape and VCR2	Panasonic Personal Video Recorder Code
RCVR	Audio receiver (Preset)	Panasonic RCVR code

**Note:** Determine the manufacturer of the component and look in the table for the code.

## Programming with a Code

### Procedure

- Confirm that the external component is plugged and operating.
- Turn the component off.
- Press **ACTION** and **(POWER)** together, **for at least 5 seconds.**
- Press appropriate component button on the Remote Control VCR, DVD (CD), AUX (VCR2 or TAPE), RCVR, DTV, CABLE or DBS.
- Enter the 3-digit component code using the Remote Control numeric keypad (0 ~ 9 buttons).
- Press the Remote Control **(POWER)** to test the component. If the procedure was successful, the component will turn on.

**Note:** If the component does not operate with the Remote Control, repeat the procedure using another code. (Some brands have multiple codes). If an incorrect code is entered, or if the procedure takes longer than 30 seconds, the programming will fail.

## Programming without a Code

This procedure searches all codes and is called the "sequence method."

### Procedure

- Confirm that the external component is plugged in and on.
- Turn the component off.
- Press **ACTION** and **(POWER)** together, **for at least 5 seconds.**
- Press appropriate component button on the Remote Control.
- Press **VOL ▶** to move forward to the next code. Press **VOL ◀** to move backward.
- Press the Remote Control **(POWER)** to test the component. If the procedure was successful, the component will turn on.

**Note:** Repeat the above steps until the component code is found. It may take many attempts before the correct code is found.

## Component Codes

The Universal Remote Control is capable of operating many component brands after entering a code. Some components may not operate because the codes are not available due to limited memory. The Universal Remote Control does not control all the features found in each model.

Write the code numbers from tables in this space. This will serve as a reference if you need to program your Remote Control.		
VCR □ □ □	DVD □ □ □	DVD (CD) □ □ □
AUX (VCR2) □ □ □	AUX (TAPE) □ □ □	RECEIVER □ □ □
CABLE □ □ □	DBS □ □ □	AUX (PVR) □ □ □

Component codes

ENGLISH

Codes For VCR	
Brand	Code
Admiral	335
Aiwa	332
Akai	314, 315, 316, 329
Audio Dynamic	311, 339
Bell & Howell	305, 313
Broksonic	320, 326
Canon	323, 325
CCE	343
Citizen	306
Craig	305, 306, 329
Curtis Mathes	324, 345
Daewoo	301, 324, 343
DBX	310, 311, 339
Dimensia	345
Emerson	303, 319, 320, 325, 326, 343
Fisher	305, 307, 308, 309, 313
Funai	320, 326, 334
GE	324, 333, 345
Goldstar	306
Gradiente	334
Hitachi	300, 323, 345
Instant Replay	323, 324
Jensen	339
JVC	310, 311, 334, 339
Kenwood	306, 310, 311, 339
LXI	300, 305, 306, 307, 308, 309
Magnavox	323, 324, 331
Marantz	310, 311, 339
Marta	306
Memorex	309, 324
MGA	338, 340, 341, 347, 348
Minolta	300, 345
Mitsubishi	338, 340, 341, 347, 348
Multitech	304, 347
NEC	310, 311, 334, 339
Olympic	323, 324
Optimus	306, 321, 328, 335

Codes For VCR (cont.)	
Brand	Code
Orion	320, 326
Panasonic	321, 322, 323, 324
Penney	300, 305, 310, 311, 324, 339, 345
Pentax	300, 311, 345
Philco	320, 323, 324, 326, 331, 343
Philips	323, 324, 331
Pioneer	323
Proscan	300, 301, 302, 323, 324, 331, 333, 345, 346
Quasar	321, 322, 323, 324
Radio Shack	305, 309, 324, 333, 336, 340
RCA	300, 301, 302, 323, 324, 331, 333, 345, 346
Realistic	305, 309, 324, 336, 340
Samsung	302, 304, 333
Sansui	320, 326, 339, 352
Sanyo	305, 309, 313
Scott	301, 302, 304, 309, 320, 326, 338, 340, 347, 348
Sears	300, 305, 306, 307, 308
Sharp	335, 336
Shintom	317
Signature 2000	335
Singer	337
Sony	328, 329, 330
Sylvania	331, 324, 331
Tashiro	306
Tatung	310, 311, 339
Teac	310, 311, 339
Technics	321, 322, 323, 324
Teknika	324
Toshiba	301, 346
Vector Research	311
Wards	306, 309, 335, 336, 344
Yamaha	305, 310, 311, 339
Zenith	306, 344

Codes For Cable Box	
Brand	Code
ABC	224
Archer	225, 232
Cableview	205, 232
Citizen	205, 222
Curtis	212, 213
Diamond	224, 225, 232
Eagle	229
Eastern	234
GCbrand	205, 232
Gemini	222
General Instrument/Jerrold	211, 219, 220, 221, 222, 224, 225, 226, 227
Hamlin	212, 218, 240, 241, 242, 245
Hitachi	203, 224
Macom	203, 204, 205
Magnavox	233
Memorex	230
Movietime	205, 232
Oak	202, 237, 239
Panasonic	209, 210, 214
Philips	206, 207, 228, 229, 230
Pioneer	201, 216
Pulsar	205, 232
Puser	232
RCA	215
Realistic	232
Regal	212, 218, 240, 241, 242, 245, 249
Regency	234
Rembrandt	205, 232, 237
Samsung	205
Scientific Atlanta	211, 212, 213
Slmark	201, 205
Sprucer	205, 210
Stargate	205, 210
Televue	201, 205
Texscan	244
Tocom	235
Toshiba	204
Unika	225, 232
Universal	222, 232
Videoway	206
Viewstar	229, 230
Zenith	200, 217
Zenith/Drake Satellite	200

Codes For DBS	
Brand	Code
Dish Network (Echostar)	105, 115, 116
Echostar	105
Express VU	105, 115
G. E.	106
G.I. (General Instrument)	108
Gradiente	114
Hitachi	103, 111, 112
HNS (Hughes)	103
Magnavox	101, 102
Panasonic	104
Philips	101, 102
Primestar	108
Proscan	106, 109, 110, 113
RCA	106, 109, 110, 113
Sony	107
Star Choice	103, 108
Toshiba	100
Uniden	101, 102
Codes For DVD	
Brand	Code
Denon	100
Ferguson	101
JVC	109
Mitsubishi	105
Nordmende	101
Panasonic	100
Philips	103
Pioneer	102
RCA	101
Saba	101
Samsung	110
Sharp	108
Sony	104
Technics	100
Thomson	101
Toshiba	103
Yamaha	100
Zenith	107



Component Codes (Cont.)

Codes For Cassette Decks	
Brand	Code
Aiwa	223, 224, 225
Denon	231
Fisher	203
Jensen	214
JVC	229, 230
Kenwood	200, 207
Marantz	202
Nakamichi	205
Onkyo	208, 209, 213
Panasonic	216, 218
Philips	222
Pioneer	204
RCA	226, 227, 228
Sansui	205, 210
Sharp	231
Sony	219, 220
Teac	210, 211, 215
Technics	216, 218
Yamaha	201, 202

Codes For Receivers	
Brand	Code
Admiral	120
Aiwa	125, 126
Denon	134, 135, 136
Fisher	104
Garrard	113

Codes For Receivers (cont.)	
Brand	Code
Harman Kardon	115, 123
Jensen	129
JVC	132, 133
Kenwood	100, 108
Magnavox	127
Marantz	124
McIntosh	116
Nakamichi	106
Onkyo	109, 114
Optimus	103, 127, 130, 131
Panasonic	118, 119, 121
Philips	123
Pioneer	105, 107
Quasar	118, 119, 121
RCA	103, 105, 127, 130, 131
Sansui	103, 111, 139
Sharp	134, 137
Sony	122
Soundesign	138
Teac	111, 112, 113
Technics	118, 119, 121
Victor	132, 133
Yamaha	101, 102

Codes For CD Player	
Brand	Code
Admiral	226
Aiwa	233, 235
Carver	229
Denon	242
Emerson	239
Fisher	205
Harman/Kardon	219, 220, 221, 223
Hitachi	207
Jensen	234
JVC	240, 241, 245
Kardon	223
Kenwood	200, 201, 211, 245
LXI/Sears	236
Magnavox	229, 232
Marantz	229
McIntosh	221
Nakamichi	210
Onkyo	214, 215
Optimus	208, 218, 220, 222
Panasonic	224, 225, 227
Philips	229, 230
Pioneer	208
Quasar	224, 225, 227
RCA	231, 237, 238, 247
Sansui	210, 246
Sanyo	205
Scott	210, 246
Sharp	242, 243
Sherwood	220
Sony	228
Soundesign	244
Teac	212, 216, 218
Technics	224, 225, 227
Victor	240, 241, 245
Yamaha	202, 203, 204

Codes For Personal Video Recorders	
Brand	Code
Panasonic Replay TV	100
Philips Tivo	101
Sony Tivo	102

Basic Menu Navigation

ENGLISH

Press  to display the Main Menu.

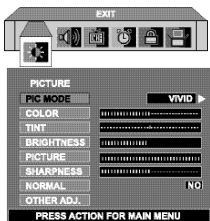

Press  to choose the desired icon.



Press  to enter the sub-menu field.

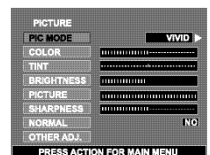

sub Menu Field

Press  to select desired sub-menu.

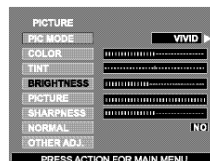

Press  to select or adjust desired sub-menu.



Note: For sub -menu with OTHER ADJ.

Press  to select OTHER ADJ.



Press  to enter sub sub-menu field.

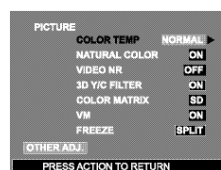

sub sub- Menu Field

Press  to select desired sub sub-menu.



Press  to select or adjust desired sub sub-menu.



Note: To EXIT menus.

Press  repeatedly until Main Menu icon is highlighted.



Main Menu Icon

Press  to exit Main Menu.



NORMAL PICTURE

## Icon Menu Operation

### PICTURE

**Note:** While sub-menu features are highlighted, press **VOL ▶** to adjust or activate.

- r **PIC MODE** - Lets you choose one of three pre-set Picture Modes that best suits the program you are viewing. Selecting this feature will also affect Color Temperature setting.
  - **VIVID** - This is the default mode, It provides enhanced picture contrast and sharpness for viewing in a well-lit room.
  - **STANDARD** - Recommended for normal viewing conditions with subdued room lighting.
  - **CINEMA** - Select this mode for watching movies in a darkened room. It provides a soft, film-like picture.

**Note:** Each mode has its own picture settings (Color, Tint, Brightness, Picture and Sharpness).

- r **COLOR** - Adjusts desired color intensity.
- r **TINT** - Adjusts natural flesh tones.
- r **BRIGHTNESS** - Adjusts dark areas of picture.
- r **PICTURE** - Adjusts white areas of picture.
- r **SHARPNESS** - Adjusts clarity of outline detail.
- r **NORMAL** - Reset adjustments to factory default settings.

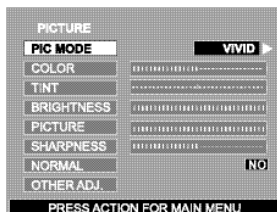

#### r OTHER ADJ.

Highlight OTHER ADJ. and press **VOL ▶** to display the sub-sub-menu.

**Note:** While sub sub-menu features are highlighted, press **VOL ▶** to select or activate.



- **COLOR TEMP** (temperature) - To increase or decrease WARM (red) and COOL (blue) colors to suit personal preferences.
- **NATURAL COLOR** - To increase the color reproduction range with natural color gradation and highly delicate hues.
- **VIDEO NR** - Reduces noise in the channel, commonly called snow.
- **3D Y/C FILTER** - Minimizes noise and cross color in the picture.
- **COLOR MATRIX** - Available only with 480p signal. Select HD or SD to automatically adjust color parameters for HD (high definition) and SD (standard definition). This feature is not selectable when viewing regular TV (NTSC) program.

**Note:** When viewing a non-standard DTV signal format, you can change color parameters manually for the best picture quality.

- **VM (VELOCITY MODULATION)** - Increases picture sharpness and provides crisp white to black transitions
- **FREEZE** - This feature is used to freeze main picture and display it in a PIP or SPLIT frame, when the FREEZE button on the remote control is pressed. Press FREEZE again to delete frame. SWAP, SIZE, SEARCH, PIP MIN and PIP MAX buttons are not functional in this mode.

### AUDIO

**Note:** While sub-menu features are highlighted, press **VOL ▶** to adjust or activate.

- r **MODE** - Select STEREO, SAP (Second Audio Program) or MONO. (Use MONO when stereo signal is weak).
- r **BASS** - Increase or decrease the bass response.
- r **TREBLE** - Increase or decrease the treble response.
- r **BALANCE** - Emphasize the left/right speaker volume.
- r **NORMAL** - Reset BASS, TREBLE and BALANCE adjustments to factory default settings.

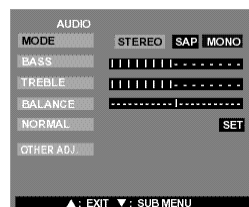

#### r OTHER ADJ.

**Note:** While sub sub-menu features are highlighted, press **VOL ▶** to adjust or activate.

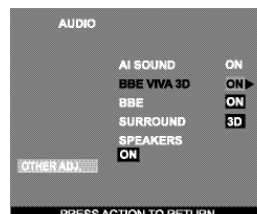

- **AI SOUND** - Equalize overall volume levels across all channels. (AI sound is not available in VIDEO mode).
- **BBE®** - Sound technology enhances speech intelligibility and restores the dynamic range of musical passages to provide outstanding natural sound.
- **BBE VIVA 3D** - BBE VIVA provides a musically accurate natural 3D image with hi-fi sound. The clarity of the sound is improved by BBE while the width, depth and height of the sound image are expanded by BBE's proprietary 3D sound processing. BBE VIVA is compatible with all TV programs including news, music, dramas, movies and sports as well as electronic games. BBE VIVA enhances the surround sound effect, while maintaining the clarity of dialogue.

**Note:** BBE VIVA 3D is only used in models CT-32HL43 and CT-36HL43.

**AUDIO (cont.)**

**OTHER ADJ.**

- SURROUND - Enhances audio response when listening to stereo.
- SPEAKERS - This feature is used when connecting to an external amplifier.
  - ON - TV speakers operate normally.
  - OFF & Variable Audio Out - TV speakers off - audio adjustable by television.
  - OFF & Fixed Audio Out - TV speakers off - audio adjustable by the external amplifier only.

**CHANNELS**

**CHANNEL SCAN** - Select FAV or ALL.

**Note:** Use remote numeric keypad to select desired FAV channels.

**FAVORITES** - To enter up to 16 favorite channels. Use remote control numeric keypad to select desired channels.

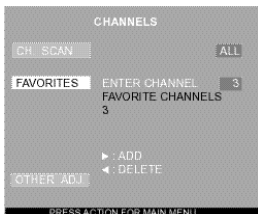

**OTHER ADJ.**

Highlight OTHER ADJ. and press **VOL** to display the sub sub-menu.

- PRESET CAPTION - To enter channel numbers for popular TV stations.

**Procedure**

- Press **CH** to select desired preset caption.
- Then use the remote numeric keypad to select desired channel (refer to your local TV guide).

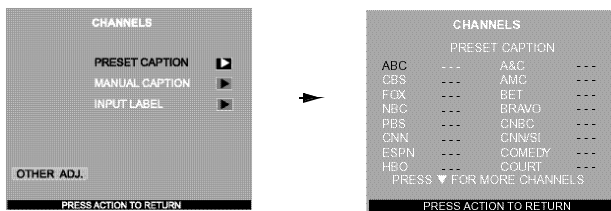

**Note:** To delete a channel, press **VOL** while channel number is highlighted.

- MANUAL CAPTION - To enter numbers and captions manually.

**Note:** Use the remote numeric keypad to select desired channel (refer to your local TV guide).

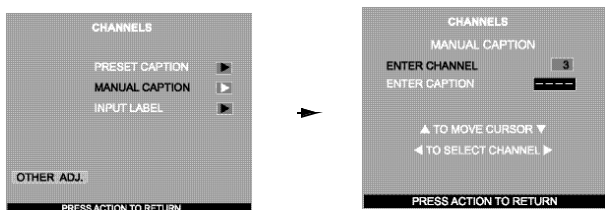

- INPUT LABEL - To label video input connections for onscreen display.

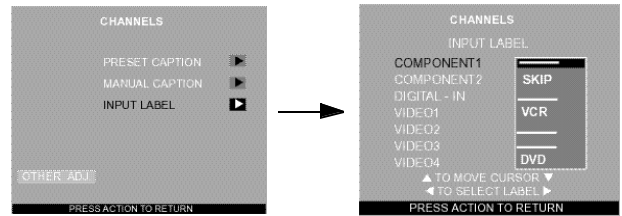

**Procedure**

- Press **CH** or **CH** to select the desired Video input.
- Press **VOL** or **VOL** to select desired preset input label (see chart below).

**INPUT LABEL CHART**

PRESET LABELS	REASON FOR SELECTING
VCR	Select when VCR is connected to video input.
DVD	Select when DVD is connected to video input.
SKIP	Select to skip unused video input when pressing TV/VIDEO button.
CABLE	Select when CABLE box is connected to video input.
DBS	Select when DBS is connected to video input.
DTV STB	Select when digital TV set-top-box is connected to video input.
PVR (Personal Video Recorder)	Select when a personal video recorder is connected to video input.
GAME	Select when Video GAME is connected to video input.
AUX	Select when other components are connected.
---	Select to delete input label.

**TIMER**

**Note:** Use **CH** or **CH** to highlight and use **VOL** or **VOL** to select.

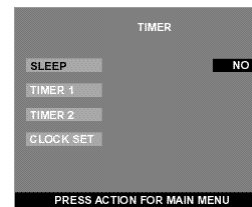

- **SLEEP** - Select to turn TV off in 30, 60, or 90 minutes. Select NO to turn sleep timer off.

- **TIMER 1 and TIMER 2** - Select one or both timers to turn the TV on and off at selected times, on selected channel, and on selected days.

**Notes:**

- The television automatically turns OFF after 90 minutes when turned ON by the TIMER. If the OFF time is selected or if a key is pressed, the automatic OFF after 90 minutes will be cancelled.
- The TIMER is active when the television is OFF or ON. The television will switch to the selected channel at the selected time set in the TIMER.

- **CLOCK SET** - Set the time of the day and the day of the week.

## LOCK

- ENTER CODE - Use the remote numeric keypad to enter a four-digit secret code (Use a code that is easy to remember and record it in a safe place).

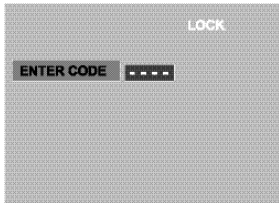

- LOCK SET - To prevent video games, VCR tapes and all channels and video modes from being viewed.

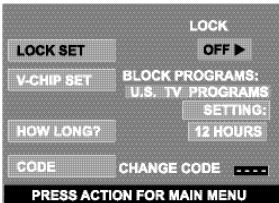

### Notes:

- If you do not remember your code, LOCK will unlock in 12, 24, or 48 hours, depending on the current setup. Be cautious when selecting ALWAYS. If ALWAYS is selected, and you forget your secret code, the TV must be serviced by a qualified technician to clear the LOCK setup.
- If you select CHANGE CODE, and you change your code from the one used in the LOCK menu, your new code becomes the controlling code.

### Procedure

- Press VOL ► to select.
  - OFF - Turns Lock function off.
  - GAME - Lock CH 3, 4 and Video inputs.
  - CHANNEL - Lock up to four channels.
  - ALL - Locks all channels and video inputs.

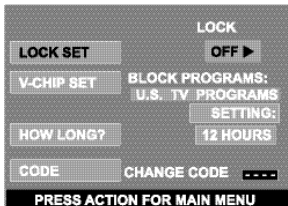

- Press ACTION then CH ▼ to highlight HOW LONG?.
- Press VOL ► to select 12 Hours, 24 Hours, 48 Hours or ALWAYS.

**Note:** If **GAME**, **CHANNEL** or **ALL** is selected, and if a blocked channel or video input is selected, the message **LOCKED** displays in the upper left corner of the TV screen.

- V-CHIP SET - V-Chip technology allows parents to use the TV rating codes to block programs that they feel are inappropriate for their children to watch.

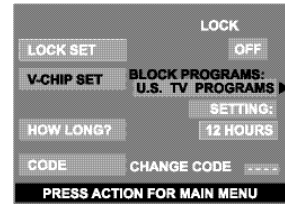

### Procedure

- Press CH ▼ to highlight Enter Code.
- Use the numeric keypad to enter your four digit code. **(Use a code that is easy to remember and record it in a safe place.)**
- Press CH ▼ to highlight V-CHIP SET.
- Press ◀ VOL or VOL ► to select desired mode, U.S. TV Programs, U.S. Movies, Canadian English or Canadian French mode.
- Press CH ▼ to highlight SETTING.
- Press ◀ VOL or VOL ► to display desired rating chart U.S. TV Programs, U.S. Movies, Canadian English or Canadian French.
- Press VOL ► to select ON or OFF.
- Press CH ▼ to select VIEW NR PROGRAMS? for U.S. TV Programs and U.S. Movies or VIEW E PROGRAMS for Canadian English and Canadian French.
- Press VOL ► to select YES or NO.

### U.S TV Programs

This TV model features the “V-Chip technology” which allows you to use U.S. TV PROGRAMS Guide ratings to block various types of TV programs. PIP will also be blocked automatically.

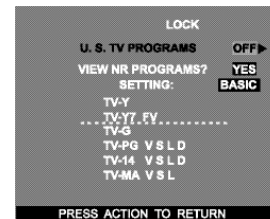

**Note:** Selecting “Yes”, NR programs will be received. Selecting “NO”, NR programs will be blocked (See Customer Caution on next page).

### Procedure

- Press CH ▼ to select SETTING.
- Press VOL ► to select BASIC or DETAILED.
  - BASIC - Allows you to select only general ratings such as TV-Y, TV-PG, etc.
  - DETAILED - Allows you to select both general ratings and content such as V, L, etc.
- Press CH ▼ or CH ▲ to move between different ratings.
- Use ◀ VOL or VOL ► to select ratings you want to block (RED) and unblock (GREEN).
- Press ACTION to return to V-CHIP SET.
- Press CH ▼ to select HOW LONG?.
- Press ◀ VOL or VOL ► to select 12, 24, 48 hours or ALWAYS.
- Press ACTION to return to Main Menu, then press CH ▲ to exit.



LOCK (cont.)

U.S TV Programs (cont.)

ENGLISH

**Customer Caution**

The V-Chip system that is used in this set is capable of blocking "NR" programs (non rated, not applicable and none) per FCC Rules Section 15.120(e)(2). If the option of blocking "NR" programs is chosen "unexpected and possibly confusing results may occur, and you may not receive emergency bulletins or any of the following types of programming:"

- Emergency Bulletins (Such as EAS messages, weather warnings and others)
- Locally originated programming
- News
- Political
- Public Service Announcements
- Religious
- Sports
- Weather

**U.S. TV Programs Rating Chart Description**

<b>NR</b>	<b>Not Rated. SEE CUSTOMER CAUTION above.</b>
<b>TV-Y</b>	<b>All children.</b> The themes and elements in this program are specifically designed for a very young audience, including children from ages 2-6.
<b>TV-Y7</b>	<b>Directed to older children.</b> Themes and elements in this program may include mild physical or comedic violence, or may frighten children under the age of 7.
<b>TV-G</b>	<b>General audience.</b> It contains little or no violence, no strong language, and little or no sexual dialogue or situations.
<b>TV-PG</b>	<b>Parental guidance suggested.</b> The program may contain infrequent coarse language, limited violence, some suggestive sexual dialogue and situations.
<b>TV-14</b>	<b>Parents strongly cautioned.</b> This program may contain sophisticated themes, sexual content, strong language and more intense violence.
<b>TV-MA</b>	<b>Mature audiences only.</b> This program may contain mature themes, profane language, graphic violence, and explicit sexual content.
<b>FV</b>	<b>FANTASY/CARTOON VIOLENCE</b>
<b>V</b>	<b>VIOLENCE</b>
<b>S</b>	<b>SEX</b>
<b>L</b>	<b>OFFENSIVE LANGUAGE</b>
<b>D</b>	<b>DIALOGUE WITH SEXUAL CONTENT</b>

**U.S. Movies**

This TV model features the "V-Chip technology" which allows you to use Motion Picture Ratings when viewing movies or video tapes. This innovation allows parents to block various types of movies and video tapes at their discretion. PIP will also be blocked automatically.

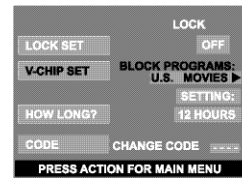

**Note:** Some movies are not rated for a variety of reasons. Old movies and foreign films are usually not rated.

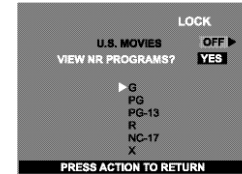

**Procedure**

- Press **CH ▼** or **CH ▲** to move between different ratings.
- Use **◀ VOL** or **VOL ▶** to select ratings you want to block (**RED**) and unblock (**GREEN**).
- Press **ACTION** to return to V-CHIP SET.
- Press **CH ▼** to select HOW LONG?
- Press **◀ VOL** or **VOL ▶** to select 12, 24, 48 hours or ALWAYS.
- Press **ACTION** to return to Main Menu, then press **CH ▲** to exit.

**U.S. Movies Rating Chart Description**

<b>NR</b>	<b>CONTAINS NO RATING (NOT RATED) AND NA (NOT APPLICABLE) PROGRAMS.</b> Movie has not been rated or rating does not apply.
<b>G</b>	<b>GENERAL AUDIENCES.</b> All ages admitted.
<b>PG</b>	<b>PARENTAL GUIDANCE SUGGESTED.</b> Some material may not be suitable for children.
<b>PG-13</b>	<b>PARENTS STRONGLY CAUTIONED.</b> Some material may be inappropriate for children under 13.
<b>R</b>	<b>RESTRICTED.</b> Under 17 requires accompanying parent or adult guardian.
<b>NC-17</b>	<b>NO ONE 17 AND UNDER ADMITTED.</b>
<b>X</b>	<b>ADULTS ONLY.</b>

**Canadian English**

The V-CHIP used in this TV model allows you to block various types of movies and television programs based on the two rating systems used in Canada. PIP will also be blocked automatically.

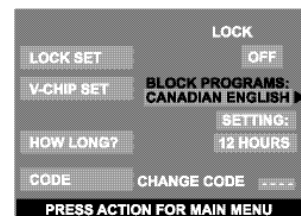



## LOCK (cont.)

### Canadian English (cont.)

**Note:** E (Exempt) programming includes: news, sports, documentaries and other information programming, talk shows, music videos, and variety programming.

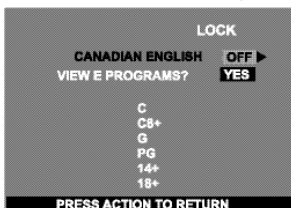

#### Procedure

- Press **CH ▼** or **CH ▲** to move between different ratings.
- Use **◀ VOL** or **VOL ▶** to select ratings you want to block (RED) and unblock (GREEN).
- Press **ACTION** twice to return to V-CHIP SET.
- Press **CH ▼** to select HOW LONG?
- Press **◀ VOL** or **VOL ▶** to select 12, 24, 48 hours or ALWAYS.
- Press **ACTION** to return to Main Menu, then press **CH ▲** to exit.

#### Canadian English Rating Description

E	Exempt - Exempt programming includes: news, sports, documentaries and other information programming, talk shows, music videos, and variety programming.
c	Programming intended for children under age 8. No offensive language, nudity or sexual content.
C8+	Programming generally considered acceptable for children 8 years and over. No profanity, nudity or sexual content.
G	General programming, suitable for all audiences.
PG	Parental Guidance suggested. Some material may not be suitable for children.
14+	Programming contains themes or content which may not be suitable for viewers under the age of 14. Parents are strongly cautioned to exercise discretion in permitting viewing by pre-teens and early teens.
18	ADULTS ONLY

### Canadian French

The V-CHIP used in this TV model also lets you block or unblock Canadian French programs according to various ratings categories. PIP will also be blocked automatically.

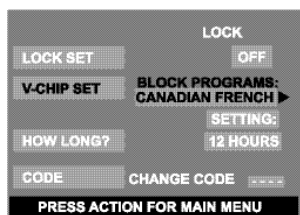

**Note:** E (Exempt) programming includes: news, sports, documentaries and other information programming, talk shows, music videos, and variety programming.

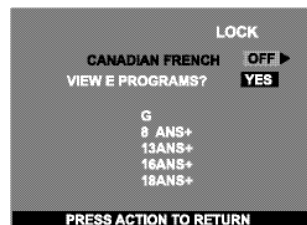

#### Procedure

- Press **CH ▼** or **CH ▲** to move between different ratings.
- Use **◀ VOL** or **VOL ▶** to select ratings you want to block (RED) and unblock (GREEN).
- Press **ACTION** twice to return to V-CHIP SET.
- Press **CH ▼** to select HOW LONG?
- Press **◀ VOL** or **VOL ▶** to select 12, 24, 48 hours or ALWAYS.
- Press **ACTION** to return to Main Menu, then press **CH ▲** to exit.

#### Canadian French Rating Description

E	Exempt - Exempt programming.
G	General - Programming intended for audience of all ages. Contains no violence, or the violence content is minimal or is depicted appropriately.
8 ans +	8+ General - Not recommended for young children. Programming intended for a broad audience but contains light or occasional violence. Adult supervision recommended.
13 ans +	Programming may not be suitable for children under the age of 13 - Contains either a few violent scenes or one or more sufficiently violent scenes to affect them. Adult supervision strongly suggested.
16 ans +	Programming may not be suitable for children under the age of 16 - Contains frequent scenes of violence or intense violence.
18 ans +	Programming restricted to adults. Contains constant violence or scenes of extreme violence.

**LOCK (cont.)**

**Main and Split Blocking Message**

If V-Chip is enabled and the program exceeds the rating limit set by you, the blocking message will appear and the audio will be muted. Enter your four-digit secret code if you wish to continue viewing the program. After entering your code, all locks and rating blocks are disabled until the TV is turned off or until all settings are off.

**Note:** If you enter your four-digit secret code to override rating blocks, you must reset all rating blocks by either reprogramming or turning the TV off.

Main Picture

Split Picture

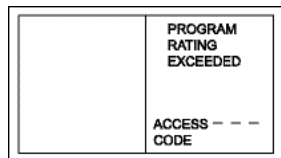
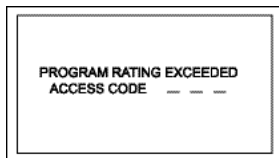

**PIP Blocking Message**

PIP function is available when V-chip feature is activated. If the program being viewed in PIP exceeds the set rating limit, PIP will disappear and a blocking message will appear on screen.

**Note:** If the V-chip feature is activated while PIP is on, PIP will immediately disappear. Enable PIP functions by setting V-CHIP ratings to OFF.

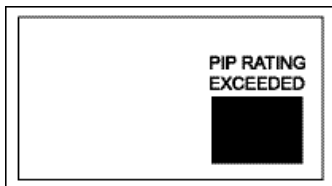

**SET UP**

While the desired sub menu is highlighted, press **VOL** to select or activate feature.

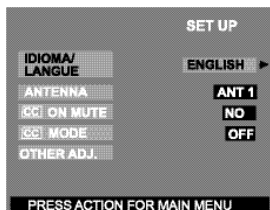

**IDIOMA/LANGUE** - Select to change menu language to ENGLISH, ESPAÑOL (Spanish) or FRANÇAIS (French).

**ANTENNA** - To select either ANT1 or ANT2.

**CC ON MUTE** - Activates the onscreen Closed Caption feature when the **MUTE** button on the remote control is pressed. To deactivate press **MUTE** again.

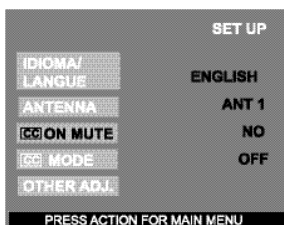

**CC MODE** - This television contains a built-in decoder that displays **CC** (Closed Captioned) text across the screen (white or colored letters on black background). It allows the viewer to read the dialogue of a television program or other information. The program viewed must include Closed Captioning for the feature to work. Activate the onscreen Closed Caption feature by selecting one of the following modes.

- OFF - When Closed Caption is not desired.
- C1 - For video related information to be displayed, up to 4 lines onscreen at a time. (It does not block relevant parts of the picture). Text may be in any language.
- C2 to C4 - For other modes of video related information.
- T1 to T4 - For program guide and other information to be displayed, when available. (Blocks a large portion of the picture on the television screen).

**Note:** C1 mode is recommended for viewing Closed Caption.

**OTHER ADJ.**

Highlight OTHER ADJ. and press **VOL** to enter sub sub-menu field.

**Note:** While sub sub-menu features are highlighted, press **VOL** to adjust or activate.

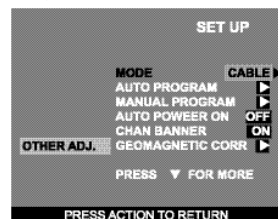



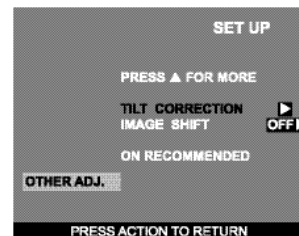











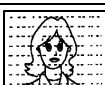





- MODE - To select TV (antenna) or CABLE mode depending on the signal source.
- AUTO PROGRAM - To automatically program all channels with a signal.
- MANUAL PROGRAM - To manually add or delete channels.
- AUTO POWER ON - Select SET to power up the TV at the same time as the Cable box or other components or select OFF.
- CHAN BANNER - Select ON to display onscreen banner when changing channels.
- GEOMAGNETIC CORR - This feature is used to adjust discoloration of the picture due to earth's magnetic field in the area.

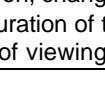

- TILT CORRECTION - This feature is used to adjust the tilt of the picture due to earth's magnetic field in the area.
- IMAGE SHIFT - Selecting ON is recommended for this feature to prevent image retention on screen.

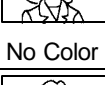
## Troubleshooting Chart

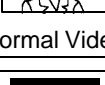
Before calling for service, determine the symptoms and follow suggested solutions.

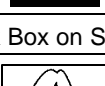
AUDIO	VIDEO	Solutions
 Noisy Audio	 Snowy Video	Adjust Antenna Location and Connection
 Noisy Audio	 Multiple Image / Color shift in picture	Adjust Antenna Location and Connection Check Antenna Lead-in Wire
 Noisy Audio	 Interference	Move television from Electrical Appliances, Lights, Vehicles and Medical Equipment
 No Audio	 Normal Video	Increase Volume Check Mute Check television SPEAKERS on/off Change Channel
 Noisy Audio	 No Video with Snow	Set TV or Cable Mode Properly Check Antenna Cables
 No Audio	 No Video / No PIP	Check Power Cord is Plugged into Active Outlet Adjust Brightness and Audio Controls Change Channel Check Cable Connections Program the Remote Control Again Check Second Video Source Operation Make sure that a PC is not connected to DVI (DIGITAL-IN) input. <i>Note: This HDTV Monitor is not intended to be used with a PC.</i>
 Normal Audio	 Picture shifts slightly (vertically) when turned on, changing channels or within a duration of two (2) hours of viewing.	This is a normal condition to prevent image burn-in. This feature can be turned off. However, turning off this feature may result in image retention on screen. (refer pg. 26)
 Normal Audio	 No Color	Adjust Color Settings Change Channel
 Wrong Audio	 Normal Video	Check Audio Is Set To Stereo or Mono, Not SAP
 Normal Audio	 Black Box on Screen	Change CC (Closed Captioning) from Text Mode
 Normal Audio	 Normal Video	Replace Remote Control Batteries
Intermittent Remote Control Operation		

**Numerics**

3D Y/C Filter 21

**A**

AC Power Supply Cord 3

AI Sound 21

Amplifier Connection 6

Antenna 26

Antenna Connection 3

Aspect Button 7

Audio 21

Auto Program 4

**B**

Balance 21

Basic Menu Navigation 20

Bass 21

Battery Installation 10, 14

BBE 21

BBE Button 7

BBE VIVA 3D 21

Brightness 21

**C**

Cable / Antenna Connection 3

Cable Box Connection 5

Cable Connection 3

Canadian English 24

Canadian English Rating  
Description 25

Canadian French 25

Canadian French Rating  
Description 25

Care and Cleaning 2

Channel Scan 22

Channels 22

Clock Set 22

Codes For Cable Box 13, 18

Codes For Cassette Decks 19

Codes For CD Player 19

Codes For DBS 13, 18

Codes For DVD 13, 18

Codes For Personal Video  
Recorders 19

Codes For Receivers 19

Codes For VCR 13, 18

Color 21

Color Matrix 21

Color Temp 21

Component Codes 12, 17

Component codes 18

Customer Record 2

**D**

Digital TV - Set-Top Box (DTV-STB)  
or DVD Connection 6

DVI (Digital Visual Interface)  
input connection 7

**E**

Enter Code 23

**F**

Favorites 22

Feature Chart 2

Freeze Button 9

Front Control Panel 6

**G**

Geomagnetic Correction 4

**I**

Icon Menus Operation 21

Idioma/Langue 4, 26

Initial Set Up Menu 4

Input Label 22

Input Label Chart 22

Installation 3

**L**

Lock 23

Lock Set 23

**M**

Main and Split Blocking Message 26

Main Picture Freeze Feature 9

Mono 21

Move Button 9

**N**

Natural Color 21

Normal 21

**O**

Operating a Cable Box 11, 15

Operating a Cassette Deck 16

Operating a DBS 11, 15

Operating a DTV 16

Operating a DVD 11, 15

Operating a PVR (Personal  
Video Recorder) 16

Operating a Receiver 16

Operating a VCR 11, 15

Operating Components with  
Remote Control 11, 15

Optional Cable Connections 3

Optional Equipment Connections 5

Other Adj. 21

**P**

Picture 21

Picture In Picture and Split  
Operation 8

PIP and Split Operation With a  
Cable Box 8

PIP and Split Operational Buttons 8

PIP Blocking Message 26

Pip Min And Pip Max Buttons 9

PIP Operation 8

PIP, Split and Freeze Mode  
Buttons Operational chart 9

Program Out Connection 7

Programming The Remote 12, 17

**R**

Regarding The Use Of Video Games 3

Remote Control Operation 10, 14

**S**

SAP 21

SAP Button 7

Search Button 8

Set Up 26

Sharpness 21

Sleep 22

Speakers 22

Special Remote Buttons 7

Specifications 2

Split Operation 8

Stereo 21

Surround 22

**T**

Television Location 3

Tilt Correction 4

Timer 21, 22

Timer 1 And Timer 2 22

Tint 21

Treble 21

TV/Video Button 8

**U**

U.S. TV Programs 23

U.S. Movies 24

U.S. Movies Rating Chart  
Description 24

U.S. TV Programs Rating Chart  
Description 24

**V**

V-Chip Set 23

VCR and Cable Box Connection 5

VCR Connection 5

Video NR 21





## ADVERTENCIA



**RIESGO DE SACUDIDAS  
ELECTRICAS. NO ABRIR.**

**ADVERTENCIA:** A fin de reducir el riesgo de descargas eléctricas, no deberán quitarse ni la cubierta ni la tapa posterior. No hay en el interior pieza alguna que el usuario tenga que reparar. Todo servicio habrá de brindarlo personal de reparación capacitado.

El propósito del relámpago con punta de flecha dentro de un triángulo es el de advertir al usuario de que existen piezas internas del producto que representan riesgo de que las personas reciban descargas eléctricas.



El propósito del signo de exclamación dentro de un triángulo es el de advertir al usuario de que los documentos que acompañan al aparato incluyen instrucciones importantes de funcionamiento y reparación.

**ADVERTENCIA:** Con el objeto de prevenir el riesgo de incendio o de descarga eléctrica, este aparato no deberá verse expuesto a la lluvia ni a la humedad.



El símbolo de insulación Clase II (un cuadro dentro de otro cuadro) indica que este producto a sido evaluado y probado para cumplir con los requisitos de insulación Clase II.

**Aviso de la FCC:** **Cualquier cambio o modificación a este receptor de TV no aprobado expresamente por Matsushita Electric Corporation of America podria provocar interferencia dañina, que nulificaría la autoridad del usuario para operar este equipo.**

### Información de la FCC

Este equipo ha sido probado y cumple con el límite para un equipo digital clase B en acuerdo con las especificaciones en la parte 15 de las reglas de la FCC. Los límites se diseñan para proveer protección razonable contra interferencia de radio y televisión en una instalación residencial. Este equipo genera, utiliza y puede radiar energía de radiofrecuencia, y de no ser instalado y utilizado de acuerdo a las instrucciones, puede ocasionar interferencia nociva a comunicaciones de radio. Sin embargo, no existe garantía de que no ocurra interferencia en alguna instalación en particular.

Si este equipo causa interferencia a recepción de radio o televisión ( la cual puede ser determinada al encender y apagar el equipo), intente corregir la interferencia con una o más de las siguientes medidas.

- Re-oriente o re-ubique la antena receptora.
- Incremente el espacio entre el equipo y el receptor.
- Conecte el equipo en un enchufe de c.a. al cual el receptor no se encuentre conectado.
- Consulte al Vendedor o un técnico experimentado en radio/TV.

**AVISO AMBIENTAL:** **Este producto utiliza un tubo de rayos catódicos (TRC) así como otros componentes que contienen plomo. El desecho de estos materiales puede estar regulado en su comunidad debido a consideraciones ambientales. Para información de desecho o reciclaje contacte a sus autoridades locales, o a la alianza de industrias electrónicas: <[HTTP://WWW.EIAE.ORG](http://www.eiae.org)>**



La etiqueta de Energy Star, un símbolo para eficiencia de energía, fue creado por la Agencia de Protección Ambiental de los Estados Unidos (EPA) y el departamento de energía (DOE) para ayudar a los compradores a identificar los productos que les pueden ayudar a ahorrar dinero y proteger el medio ambiente con el ahorro de energía. Los productos Energy Star generalmente consumen menos energía que otros productos estandares similares.



Bajo licencia de BBE Sound, Inc.

Bajo licencia de BBE Sound, Inc. Sobre el numero USP4638258, 4482866, 5510752 y 5736897.

BBE y el simbolo de BBE son marcas registradas de BBE Sound, Inc.



**Tabla de Contenido**

<b>Felicidades .....</b>	<b>2</b>	Botón de Search .....	8
Registro del Usuario .....	2	Botón de Move .....	9
Cuidado y Limpieza .....	2	Botones PIP MIN y PIP MAX .....	9
Especificaciones .....	2	Botón de Freeze.....	9
Tabla de Características.....	2	Función de congelamiento de imagen principal .....	9
<b>Instalación.....</b>	<b>3</b>	Tabla operacional de los botones en modo IDI o SPLIT .....	9
Ubicación de la Televisión .....	3	<b>Operación del Control Remoto</b>	
Conexiones de Cable Opcional .....	3	<b>(modelos CT-32HXC43, CT-32HC43 y CT-36HC43) 10</b>	
Cable de Suministro de Corriente Alterna .....	3	Instalación de Pilas en el Control Remoto .....	10
Conexión de Cable / Antena .....	3	Operación de Components con el Control Remoto....	11
Información Importante Acerca del Uso de Video Juegos .....	3	Programación del Control Remoto.....	12
<b>Programación Inicial .....</b>	<b>4</b>	Programación Sin Código .....	12
<b>Conexiones de Equipo Opcional.....</b>	<b>5</b>	Códigos de Components .....	12
Conexión de la Videocasetera .....	5	<b>Operación del Control Remoto</b>	
Conexión del Decodificador de Cable .....	5	<b>(modelos CT-32HL43 y CT-36HL43)..... 14</b>	
Conexión del Decodificador de Cable y Videocasetera .....	5	Instalación de Pilas en el Control Remoto .....	14
Conexión del Amplificador de Sonido.....	6	Operación de Components con el Control Remoto....	15
Conexión del Decodificador de Televisión Digital.....	6	Programación del Control Remoto.....	17
Panel de Control Frontal.....	6	Programación Sin Código .....	17
Conexión de entrada Interface Visual Digital.....	7	Códigos de Components .....	17
Conexión de Salida del Programa (PROG OUT) .....	7	<b>Navegación básica del menú..... 20</b>	
Botones especiales del control remoto .....	7	<b>Operación del Menú de Iconos..... 21</b>	
<b>Operación de IDI y Pantalla de SPLIT .....</b>	<b>8</b>	Imagen .....	21
Operación de IDI .....	8	Audio .....	21
Operación de Split.....	8	Canales .....	22
Operación de IDI y SPLIT con un Decodificador de Cable .....	8	Cronómetro .....	22
Operación de botones IDI y SPLIT .....	8	Bloqueo .....	23
Botón TV/VIDEO.....	8	Ajuste .....	26
		<b>Cuadro de Localización de Fallas .....</b>	<b>27</b>
		<b>Índice.....</b>	<b>28</b>

**Nota:** La Información acerca de la garantía y centro de servicio se encuentra al final de este manual.

**Lea estas instrucciones completamente antes de operar la Televisión.**

**El contenido está sujeto a cambios sin previo aviso u obligación.**

Derechos Reservados 2003 por Matsushita Electric Corporation of America.

Todos los Derechos Reservados. La copia y distribución sin autorización es violación de la ley.

## Felicidades

Su nueva televisión se caracteriza por utilizar lo último en tecnología en calidad de imagen y sonido, cuenta con conexiones completas de Audio y Video para su Sistema de Teatro en Casa. Su televisión esta diseñada para brindarle muchos años de entretenimiento, fué sintonizada y comprobada en su totalidad en la fábrica para su mejor desempeño.

### Registro del Usuario

El modelo y el número de serie de este producto se localizan en la parte posterior de este televisor. Deberá anotar el modelo y el número de serie en los espacios que se proveen a continuación y consérvelos permanentemente como comprobación de su compra. Esto le ayudará a identificarlo en caso de robo o pérdida. Los consumidores en los Estados Unidos de América pueden registrar su producto en la siguiente dirección electrónica:

[www.prodreg.com/panasonic](http://www.prodreg.com/panasonic).

Número de Modelo

Número de Serie

### Cuidado y Limpieza

#### Pantalla (Apague el Televisor)

- Use una solución de jabón suave o limpiador de vidrios con un paño suave y limpio. NO USE LIMPIADORES ABRASIVOS.
- Evite la humedad excesiva y seque bien.

**Nota:** Evite rociar cualquier tipo de limpiadores directamente sobre la pantalla.

#### Gabinete y Control Remoto

- Para gabinetes y control remoto use un paño humedecido con agua o una solución detergente suave. Evite el exceso de humedad y frote hasta secar.
- No use benceno, diluyentes u otros productos a base de petróleo.

### Especificaciones

Las especificaciones están sujetas a cambio sin previo aviso ni obligación alguna.

<b>Fuente de Potencia</b>	CT-32HC43 (3.6A) CT-32HC43U (3.6A) CT-32HL43 (3.6A) CT-32HL43U (3.6A) CT-32HXC43 (3.6A) CT-36HC43 (3.6A) CT-36HC43U (3.6A) CT-36HL43 (3.6A) CT-36HL43U (3.6A)	120V AC, 60Hz
<b>Capacidad de Canales - 181</b>	VHF-12; UHF-56; Cable-113	
<b>Terminales de Entrada de Video</b>	1Vp-p, 75 Ohmios, Estilo RCA	
<b>Terminales de Entrada de Audio</b>	500mV RMS 47Kilo Ohmios	
<b>Terminales de Salida de Video</b>	1Vp-p, 75 Ohmios, Estilo RCA	
<b>Terminales de Salida de Audio</b>	0-2,0V RMS 4,7Kilo Ohmios	
<b>Terminal de entrada DVI (algunos modelos)</b>	Compatible con 1.0	
<b>Componente Entrada de Video</b>	75 Ohmios, Terminal tipo RCA	
<b>Terminales de Entrada S-Video</b>	Conector S-Video (Y-C)	

### Tabla de Características

MODELOS	CT-32HL43	CT-36HL43	CT-32HC43	CT-36HC43	CT-32HXC43
<b>CARACTERISTICAS</b>					
<b>LENGUAJE DEL MENU ENG/ESP/FRAN</b>	●	●	●	●	●
<b>IMAGEN EN IMAGEN CON 2 SINTONIZADORES</b>	●	●	●	●	●
<b>2RF</b>	●	●	●	●	●
<b>SUBTITULOS</b>	●	●	●	●	●
<b>CAPACIDAD DEL V-CHIP</b>	●	●	●	●	●
<b>VELOCIDAD DEL BARRIDO DIGITAL</b>	1080i, 480p	1080i, 480p	1080i, 480p	1080i, 480p	1080i, 480p
<b>DOBLADOR DE LINEAS NTSC</b>	480p	480p	480p	480p	480p
<b>VIDEO NORM</b>	●	●	●	●	●
<b>AUDIO NORM</b>	●	●	●	●	●
<b>ESTEREO</b>	●	●	●	●	●
<b>SONIDO IA</b>	●	●	●	●	●
<b>BAJOS/BALANCE/AGUDOS</b>	●	●	●	●	●
<b>SONIDO ENVOLVENTE</b>	●	●	●	●	●
<b>BOCINA PARA SONIDOS BAJOS</b>	●				
<b>BBE VIVA 3D</b>	●				
<b>BBE</b>	●	●	●	●	●
<b>ENTRADA A/V (POSTERIOR/DELANTERA)</b>	3 (2/1)	3 (2/1)	3 (2/1)	3 (2/1)	3 (2/1)
<b>SALIDA AUDIO</b>	●	●	●	●	●
<b>ENTRADA DVI</b>	●				
<b>ENTRADA S-VHS</b>	●	●	●	●	●
<b>ENTRADA DE VIDEO POR COMPONENTES</b>	●	●	●	●	●

## Instalación

### Ubicación de la Televisión

Esta unidad tiene como propósito ser usada como parte de un centro de entretenimiento. Consulte a su distribuidor para obtener opciones disponibles.

- Evite el exceso de luz solar u otras luces brillantes, incluyendo reflejos.
- Mantenga alejada la unidad del exceso de calor o humedad. La ventilación inadecuada puede causar fallas en componentes internos.
- La iluminación fluorescente puede reducir el rango de transmisión del control remoto.
- Evite el equipo magnético, incluyendo motores, ventiladores o altavoces externos.

**PRECAUCIÓN:** Use únicamente con el mueble, mesa, cómoda o librero especificado por el fabricante o comprado con el aparato. Si mueve el mueble con el aparato sobre de él, tenga mucho cuidado de que el aparato no caiga sobre usted al empujar. Para evitar lesiones a infantes, nunca coloque el televisor en muebles que puedan ser inclinados o movidos por un niño.



CT-32HL43, CT-32HL43U:

**PRECAUCIÓN:** Estos televisores deben ser utilizados únicamente con el mueble PANASONIC TY-32HL43T. Si lo utiliza con algún otro mueble o porta-televisor, podría ser frágil o inestable, lo que podría ocasionar un accidente.

CT-36HL43, CT-36HL43U:

**PRECAUCIÓN:** Estos televisores deben ser utilizados únicamente con el mueble PANASONIC TY-36HL43T. Si lo utiliza con algún otro mueble o porta-televisor, podría ser frágil o inestable, lo que podría ocasionar un accidente.

### Conexiones de Cable Opcional

Cables blindados de audio y video deben usarse entre los componentes. Para obtener mejores resultados:

- Use cable coaxial blindado de 75 ohmios.
- Use los conectores de entrada y salida apropiados, iguales a los de su componente.
- Evite el uso de cables largos para minimizar interferencia.

### Cable de Suministro de Corriente Alterna

**PRECAUCIÓN:** PARA PREVENIR UNA DESCARGA ELÉCTRICA, BUSQUE LA CLAVIJA ANCHA DEL ENCHUFE E INSERTELA POR COMPLETO EN LA RENDIJA ANCHA DE LA TOMA DE CORRIENTE ALTERNA. NO USE ESTE ENCHUFE CON UN RECEPTACULO U OTRA TOMA DE CORRIENTE SALVO QUE LA CLAVIJA SE PUEDA INSERTAR POR COMPLETO PREVIENIENDO QUE SE EXPONGA LA CLAVIJA.



Enchufe polarizado

PROTEJA EL CABLE DE AC DE SER PISADO, ENROLLADO, PLEGADO, TROZADO O PERFORADO, PARTICULARMENTE EN LOS CONECTORES Y EN LOS PUNTOS DONDE SALE DEL APARATO.

### Conexión de Cable / Antena

Para una recepción adecuada, se requiere una conexión de cable o de antena.

#### Conexión de cable

Conecte el cable suministrado por su compañía local de cable.

**Nota:** Se puede requerir de un decodificador de cable para una recepción adecuada. Verifique con su compañía de cable local sobre los requisitos de compatibilidad.

Cable de Entrada de la Compañía de Cable



75 Ohmios VHF/UHF en la parte posterior de la TV

#### Conexión de Antena

- Para una recepción adecuada de canales VHF/UHF, se requiere de una antena externa. Para la mejor recepción, se recomienda una antena en el exterior.
- Conecte el cable de la antena a la conexión ANT1 en la parte posterior de la televisión. Seleccione la modalidad de TV y ANT1 en el menú de SET UP.

Cable de Entrada de una Antena de Casa



**Nota:** La Modalidad de Cable está predispuesta de fábrica. Usuarios de antena deberán cambiar a Modalidad de TV y seleccionar ANT1 en el Menú de SET UP.

### Información Importante

**Información Importante Acerca Del Uso De Video Juegos, Computadoras, U Otros Tipos De Imágenes Fijas.**

**ADVERTENCIA:** El marcado o retención de imagen en los tubos de proyección como resultado del uso de una imagen fija no es un defecto de operación y como tal no está cubierto por la garantía.

Este televisor está diseñado para desplegar imágenes en movimiento constante en la pantalla. El uso constante de imágenes fijas tal como películas en formato letterbox en pantallas estándar (con barras arriba y abajo de la imagen), películas estándar no expandidas (4:3) en TV's de pantalla ancha (con barras laterales visibles a cada lado de la imagen), barras de reporte de la bolsa mercantil (barra con información en movimiento en la parte inferior de la pantalla), patrones de video juegos, marcadores deportivos fijos, logos de estación televisora, patrones de internet u otros patrones de tipo computadora deben limitarse.

El uso extendido de material de imagen fija puede causar daño permanente a los tubos de proyección, el cual se presenta como 'imagen fantasma' visible en la imagen normal. Este tipo de desgaste irreversible de los tubos de proyección puede limitarse mediante los siguientes pasos:

- No utilice la imagen fija por periodos largos de tiempo.
- Apague la unidad cuando no se este usando.

## Programación Inicial

Para su conveniencia, el menú de auto programación será desplegado en pantalla cuando el set sea encendido por primera vez. De ser necesario, siga los menús y los procedimientos para ajustar las características.

### IDIOMA/LANGUE

Seleccione el idioma del menú ENGLISH (Inglés), ESPAÑOL o FRANCAIS (Francés).

#### Procedimiento

- Presione **VOL ▶** para seleccionar menú en Inglés, Español, o Francés.

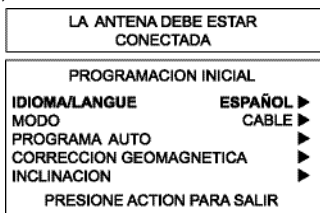

### MODO

Para seleccionar la modalidad de TV (antena) o CABLE dependiendo de la fuente de la señal.

#### Procedimiento

- Presione **VOL ▶** para seleccionar modo de TELEVISIÓN o CABLE.

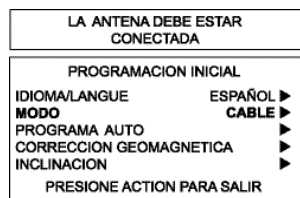

### PROGRAMA AUTO

Para programar automáticamente todos los canales con señal.

#### Procedimiento

- Para programar automáticamente todos los canales con señal.

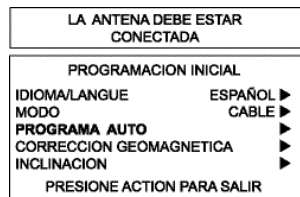

### CORRECCION GEOMAGNETICA

Debido al Campo Magnético de cada zona, serán necesarios algunos ajustes.

#### Procedimiento

- Presione **VOL ▶** para desplegar el menú de ajustes.
- Presione **◀ VOL** ó **VOL ▶** para ajustar la decoloración de imagen.

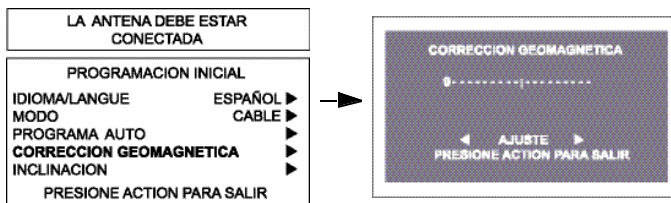

### INCLINACION

Ajusta la inclinación del cuadro debido al campo magnético de la tierra en el área.

#### Procedimiento

- Presione **VOL ▶** para desplegar el menú de ajustes.
- Presione **◀ VOL** o **VOL ▶** para ajustar la inclinación de imagen.

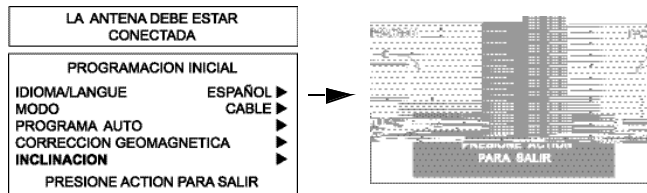

ESPAÑOL

## Conexiones de Equipo Opcional

### Notas:

- El control remoto debe de ser programando con los codigos suministrados para operar equipo opcional.
- Los modelos CT-32HC43, CT-36HC43 y CT-32HXC43 no tienen la entrada DIGITAL INPUT (ENT. DIG.).

### Conexión de la Videocasetera

Siga este diagrama cuando conecte en su televisión, solamente la videocasetera.

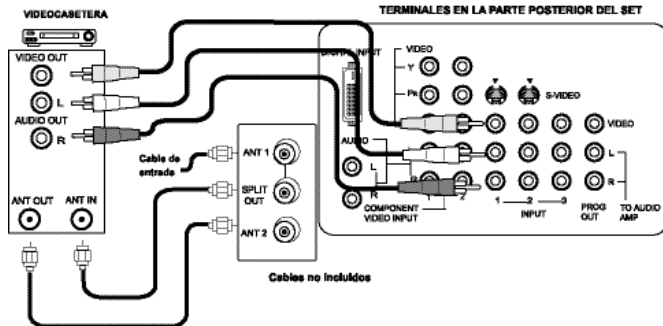

### Viendo un programa de televisión

#### Procedimiento

- Seleccione ANT1 en el menú de SET UP (Ajuste).
- Sintonice la televisión al programa de televisión que desea ver.

### Viendo un vídeo

#### Procedimiento

- Opción A
  - Seleccione ANT1 en el menú de SET UP.
  - Presione el botón de **TV/VIDEO** en el control remoto para seleccionar la entrada de vídeo (VIDEO 1, VIDEO 2, etc.) que está conectada a su videocasetera.
  - Comience el vídeo.
- Opción B
  - Seleccione ANT2 en el menú de SET UP.
  - Sintonice su televisión al canal 3 ó 4, dependiendo de su videocasetera.
  - Comience el vídeo.

### Grabando un programa de televisión

#### Procedimiento

- Opción A (Grabando y viendo el mismo programa)
  - Seleccione ANT2 en el menú de SET UP.
  - Sintonice su televisión al canal 3 ó 4, dependiendo de su videocasetera.
  - Usando la videocasetera, sintonice el programa de televisión que desea grabar.
  - Comience a grabar.
- Opción B (Grabando un programa mientras se ve otro programa.)
  - Seleccione ANT1 en el menú de SET UP.
  - Presione el botón de **TV/VIDEO** en el control remoto para seleccionar la entrada de vídeo ( VIDEO 1, VIDEO 2, etc.) que está conectada a su videocasetera.
  - Usando la videocasetera, sintonice el programa de televisión que desea grabar.
  - Comience a grabar.
  - Presione el botón de **TV/VIDEO** en el control remoto para regresar a la modalidad de PTV.

- Sintonize su televisión al programa de televisión que desea ver.

### Conexión del Decodificador de Cable

Siga este diagrama cuando conecte su televisión solamente a un decodificador de cable.

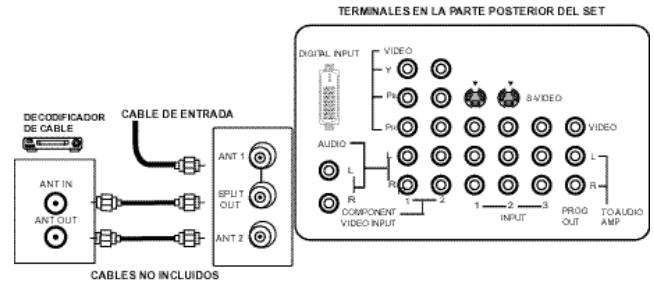

### Viendo un Canal de Cable Premium (codificado)

#### Procedimiento

- Seleccione ANT2 en el menú de SET UP (Ajuste).
- Sintonize la televisión al canal 3.
- Usando el decodificador de cable, sintonize el canal de cable premium que desea ver.

**Nota:** Para usar funciones especiales tales como Canales Favoritos y Títulos de Canal (vea la sección de Funciones Especiales para más información), ANT1 debe estar seleccionada en el menú de SET UP.

### Conexiones del Decodificador de Cable y Videocasetera

Siga este diagrama cuando conecte su televisión tanto a una videocasetera como a un decodificador de cable.

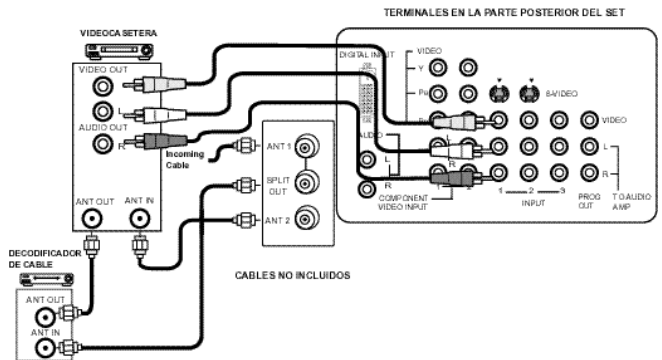

### Viendo un canal de cable premium (codificado)

#### Procedimiento

- Seleccione ANT2 en el menú de SET UP (Ajuste).
- Sintonize la televisión al canal 3.
- Usando el decodificador de cable, sintonize al canal de cable premium que desea ver.

**Nota:** Para usar la funciones especiales tales como Canales Favoritos y Títulos de canal (vea la sección de Funciones Especiales para más información), ANT1 debe estar seleccionada en el menú de SET UP.



## Conexiones del Decodificador de Cable y Videocasetera (cont.)

### Grabando un canal de cable premium (codificado)

#### Procedimiento

- Seleccione ANT2 en el menú de SET UP (Ajuste).
  - Presione el botón **TV/VIDEO** en el control remoto para seleccionar la entrada de vídeo (VIDEO 1, VIDEO 2, etc) que está conectada con su videocasetera.
  - Encienda la videocasetera.
  - Sintonice la videocasetera al canal 3 o 4, dependiendo de su televisión.
  - Usando el decodificador de cable, sintonice al canal de cable premium que desea grabar.
  - Comience a grabar.
- r Para ver un canal diferente mientras graba:
- Seleccione ANT1 en el menú de SET UP (Ajuste).
  - Presione el botón **TV/VIDEO** en el control remoto para seleccionar la modalidad de televisión.
  - Sintonice la televisión a un programa de televisión (excepto otro canal de cable premium).

### Conexión del Amplificador de Sonido

Conecte a la entrada de audio de un amplificador externo para escuchar el sonido en sistema estéreo.

**Nota:** Las terminales **TO AUDIO AMP** no pueden ser usadas directamente para bocinas externas.

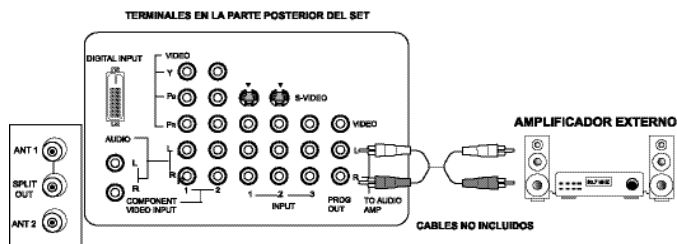

### Ajustes de Sonido (Audio)

- Seleccione **ALTAVOCES SI** en el menú de **SONIDO (AUDIO)**.
- Ajuste el volumen del AMP (amplificador) al mínimo.
- Ajuste el volumen de la Televisión al nivel deseado.
- Ajuste el volumen del AMP hasta igualar el de la Televisión.
- Seleccione **OFF & VAO** (parlantes apagados y salida variable de audio) en el menú **AUDIO** para controlar Altavoces o bocinas de la PTV o bien seleccione **FAO** (salida fija de audio) para controlar Altavoces o bocinas del amplificador externo.
- El Volumen, el silencio, los bajos, los altos y el balance ahora son controlados por medio de la Televisión.

**Nota:** Seleccione **altavoces apagadas y salida de audio Fija** para controlar las funciones de audio a través de un amplificador externo.

### Conexión del Decodificador de Televisión Digital (DTV-STB) ó DVD

Esta televisión tiene la capacidad de proyectar imágenes en formato 1080i y 480p Televisión Digital (DTV) utilizando un receptor-decodificador (STB). Para ver programación

de Televisión Digital, el STB debe estar conectado a las entradas de video compuesto (Y, P<sub>B</sub>, P<sub>R</sub>) de la televisión. Debe haber una señal de DTV disponible en su área. Seleccione el formato del STB a 1080i ó 480p.

Esta TV utiliza un doblador de barrido progresivo, el cual barre la imagen de formato NTSC de manera progresiva. Esto le permite no ver las delgadas líneas negras (efecto de persiana) que va relacionado con la imágenes entrelazadas.

Utilice este diagrama para conectar el decodificador de Televisión Digital Panasonic (DTV-STB) ó DVD a su Televisor.

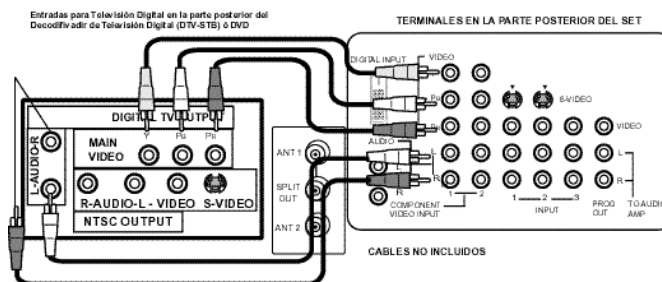

El televisor tiene dos grupos de entradas de video compuesto, cada grupo tiene tres entradas: Y, P<sub>B</sub> y P<sub>R</sub>. Las entradas separadas para las señales compuestas de color, proveen una mejor separación de luminancia y color.

### Panel de Control Frontal

El panel de control frontal puede ser usado para acceder el menú ó cambiar el modo de video cuando no se disponga del control remoto.

**Nota:** El indicador de **APAGADO/ENCENDIDO** (rojo) estará prendido esté encendido.

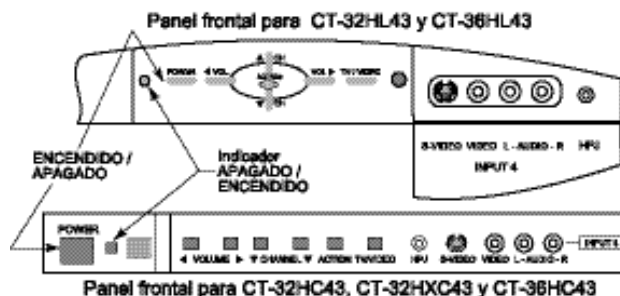

Abra la puerta del panel frontal de la TV para usar estas conexiones para su equipo opcional (videocámara, VCR u otros componentes de vídeo). Seleccione el modo de entrada video 4 presionando el botón **TV/VIDEO**.

#### Procedimiento

- Conecte su equipo a las conexiones Audio/Vídeo en la parte frontal o posterior de la televisión.
- Presione **TV/VIDEO** para seleccionar la entrada de VIDEO 4.
- Opere el equipo como se instruye en el manual del equipo.



## Conexión de entrada Interface Visual Digital

(para modelos CT-32HL43 y CT-36HL43)

La entrada DVI/HDCP<sup>1</sup> de su televisor acepta programación con protección de copia digital. La terminal de entrada de DVI/HDCP cumple con el estándar de perfiles DTV EIA-861<sup>2</sup> y no es para uso con computadoras personales. La entrada DVI/HDCP puede ser conectada a un aparato electrónico para consumidores que cumpla con EIA/CEA 861, tal como un decodificador de televisión digital (Set top box) o un reproductor de video digital (DVD) con salida DVI<sup>3</sup>. La entrada DVI/HDCP se diseñó para un mejor desempeño con señales de televisión de alta definición (HDTV), tales como 1080i. La entrada DVI/HDCP también acepta y despliega señales 480i y 480p.

### Notas:

1. DVI/HDCP = Interface Visual Digital / Protección Copia de Digital con alto ancho de banda.
2. Los perfiles EIA/CEA-861 cubren perfiles para la transmisión de video digital sin compresión incluyendo contenido digital protegido de alto ancho de banda.
3. Consulte su vendedor de electrónicos para consumidores para detalles disponibles.

El siguiente diagrama muestra como realizar las conexiones a un Set-top Box or a un reproductor de DVD equipado con salida DVI.

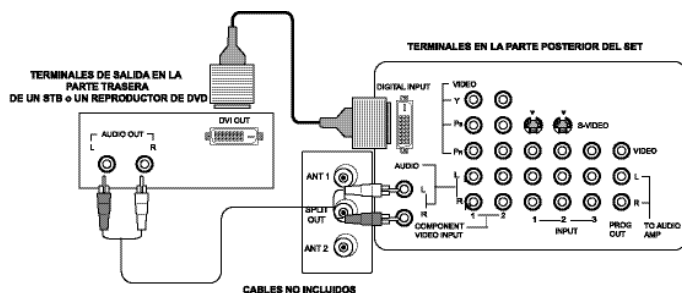

### Procedimiento

- Presione el botón TV/VIDEO en el control remoto para seleccionar la entrada ENT. DIG. (DIGITAL-IN).
- Conecte la salida DVI de un Set-top Box o un reproductor de DVD a la entrada DIGITAL IN (ENT. DIG.) en la parte trasera del televisor de proyección.
- Conecte la salida de audio de un Set-top Box o un reproductor de DVD a las entradas L y R asociadas con la entrada DIGITAL IN.

**Nota:** Esta Monitor HDTV no está dirigida a ser usada con una P.C.

## Conexión de Salida del Programa (PROG OUT)

Para visualizar en la Televisión el Video y el Audio con equipo opcional de video conéctese a las terminales PROG OUT en la parte posterior de la Televisión.

**Nota:** Si la fuente de la imagen principal es de video por componentes, la señal de salida del programa no estará disponible.

### TERMINALES EN LA PARTE POSTERIOR DEL SET

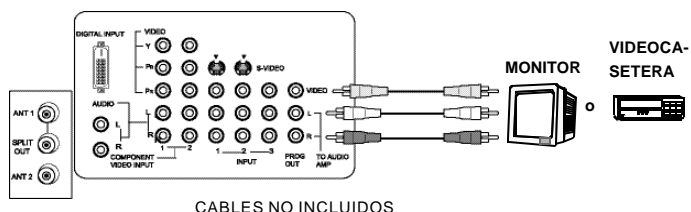

### Procedimiento

- Conecte el equipo opcional de video a las terminales PROG OUT y TO AUDIO AMP R/L.
- El despliegado de terminal PROG OUT es el mismo que el despliegado en pantalla.
- Véase el manual de equipo opcional para instrucciones acerca del grabado y monitoreo.

## Botones especiales del control remoto

### Botón de Aspecto (ASPECT).

El botón de Aspecto en el control remoto le permite seleccionar el tamaño del radio de la imagen programando el formato cuando se está usando DTV-STB o DBS.

### Botón BBE

Presione este botón para activar la función BBE VIVA 3D (disponible solo para CT-32HL43 o CT-36HL43) o BBE.

### Botón SAP

Presione este botón para seleccionar entre los distintos modos de audio. Si está recibiendo un programa en estéreo y presiona el botón SAP, usted puede seleccionar entre ESTEREO y MONO.

## Operación de IDI y Pantalla de SPLIT

**Nota:** Las formas de los botones para PIP (IDI) y SPLIT pueden variar dependiendo en el control remoto.

### Operación de IDI

Esta Televisión incluye una característica de sintonizador dual para Imagen en Imagen (IDI). Esto permite ver dos (2) canales en vivo al mismo tiempo, ya sea con o sin una fuente de vídeo externa (VCR).

#### Procedimiento

- Conecte el cable de la antena a la entrada ANT1 en la parte posterior de televisor.

- Presione  para desplegar el marco IDI.

- Presione los botones  mientras el marco IDI esta desplegado para seleccionar los canales.

- Escoja canales para la Imagen Principal presionando  o usando el teclado numérico.

- Presione  para intercambiar la imagen principal con la imagen dentro del marco IDI.

- Presione  para ver la información de fuentes de ambos imágenes

- Presione  para cancelar IDI marco.

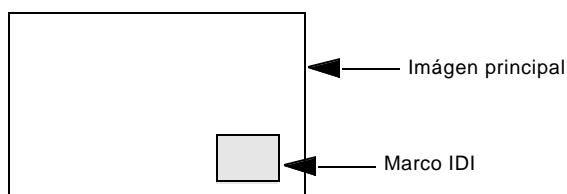

**Nota:** El Audio es sólo de la Imagen Principal.

### Operación de SPLIT

Esta función permite ver 2 canales diferentes, uno al lado del otro, con o sin una fuente de video externa. El audio es de la imagen principal unicamente (lado izquierdo).

#### Procedimiento

- Presione  para desplegar la imagen SPLIT.

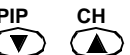
- Escoja canales para la Imágen SPLIT presionando .

- Escoja canales para la Imagen Principal presionando  o usando el teclado numérico.

- Presione  para intercambiar la Imágen SPLIT con la Imagen Principal derecha.

- Presione  to para verla información imágenes.



- Presione  para cancelar la pantalla Split.

### Operación de IDI y SPLIT con un Decodificador de Cable

Para ver canales de cable premium a través de decodificador de cable en la Imágen Principal:

**Nota:** Use este procedimiento si desea ver canales de cable premium en la Imagen Principal mientras ve un programa de televisión o vídeo en la IDI ó pantalla SPLIT.

#### Procedimiento

- Seleccione ANT2 en el menú de SET UP.
- Sintonize la televisión al canal 3.
- Presione  ó  en el control remoto para desplegar el marco de la IDI ó de la pantalla SPLIT.

**Nota:** El Audio es sólo de la Imagen Principal.

- Verifique que su decodificador de cable esté Encendido.
- Escoja canales para la Imagen Principal sintonizando su decodificador de cable.

- Escoja el canal de la IDI o del Split presionando .

**Nota:** La función de SWAP no está disponible cuando se usa el decodificador de cable para sintonizar canales. Si su decodificador de cable tiene salida de video puede ser conectada a la televisión, para permitirle usar todas las funciones de IDI ó Split.

### Operación de botones IDI y SPLIT

#### Botón TV/VIDEO

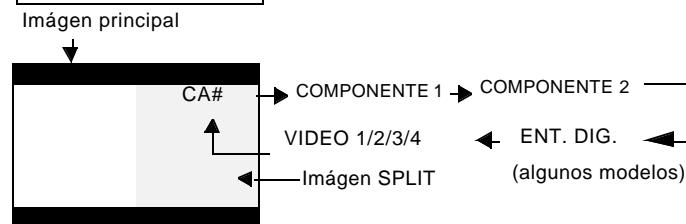
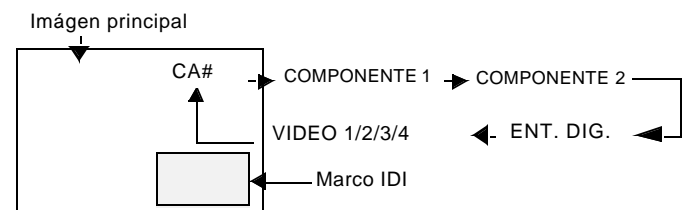

Presione cuando la IDI o el Split están desplegados para seleccionar la entrada de video deseada.





#### Botón Search (IDI y Split)

Esta función permite hacer una búsqueda de todos los canales disponibles.

#### Procedimiento

- Presione el botón  ó  para desplegar el marco de la IDI ó la pantalla Split.

**Botón Search (IDI y Split) cont.**

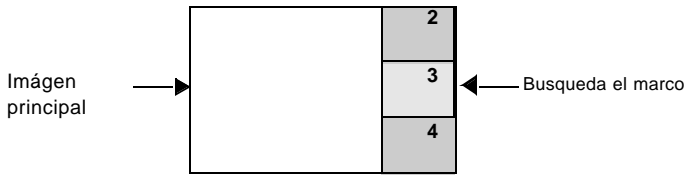

- Presione **SEARCH** OPEN/CLOSE  para desplegar los marcos de búsqueda.
- Presione **SEARCH** botón de nuevo para detener la función de búsqueda. El canal de la IDI ó Split será el último marco activo.
- Presione **PIP**  ó **SPLIT**  para cancelar el marco de la IDI ó Split.



**Botón Move (sólo IDI)**

Esta función es utilizada para mover el marco de la IDI a una de las cuatro esquinas.

**Procedimiento**



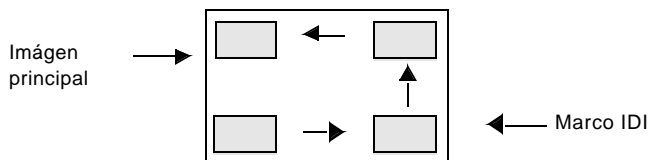

- Presione **PIP**  para desplegar el marco de la IDI.
- Presione **MOVE**  para posicionar el marco de la IDI en la esquina deseada.
- Presione **PIP**  para cancelar IDI marco.



**Botones PIP MIN y PIP MAX**

Cuando el marco de la IDI es desplegado, presione el botón PIP MIN ó PIP MAX para variar el tamaño del marco.

**Procedimiento**

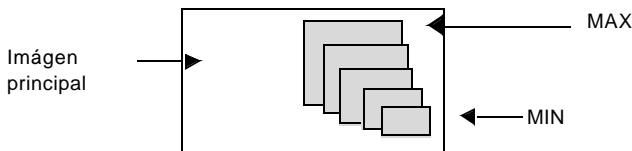

- Presione **PIP**  para desplegar el marco de la IDI.
- Presione **PIP MIN**  ó **PIP MAX**  para ajustar el tamaño del marco.
- Presione **PIP**  para cancelar IDI marco.







**Botón Freeze (IDI y Split)**

Esta función es utilizada para congelar la imagen en la IDI o Split.

**Procedimiento**

- Presione **PIP**  ó **SPLIT**  para desplegar el marco de la IDI Split.

- Presione **FREEZE** TV/VCR  de nuevo para descongelar la imagen.
- Presione **FREEZE** TV/VCR  de nuevo para descongelar la imagen.
- Presione **PIP**  ó **SPLIT**  para cancelar el marco de la IDI ó Split.

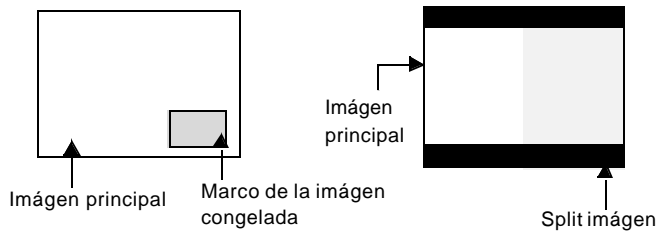



*Nota: El Audio es sólo de la Imagen Principal.*

**Función de congelamiento de imagen principal**

Esta función se usa para congelar la imagen principal y desplegarla en la IDI o en SPLIT.

**Procedimiento**

- Para congelar la imagen principal, presione **FREEZE** TV/VCR  mientras la IDI o SPLIT no esten desplegados.
- La imagen principal congelada aparecera en la IDI o en SPLIT, dependiendo de la opción seleccionada en el menu INMOVILIZAR localizado dentro de Imagen Otros AJ. (refierase a la pagina 21).
- presione **FREEZE** TV/VCR  nuevamente para cancelar la congelación de imagen.

*Nota: Mientras la imagen congelada este desplegada, solo el boton MOVE esta activo para IDI, cualquier otro boton para IDI o SPLIT no tendra efecto (ver tabla ).*

**Tabla operacional de los botones en modo IDI ó SPLIT**

Esta tabla muestra los botones que están activos cuando se encuentra en modo IDI ó SPLIT.

Botones	MODO IDI	MODO SPLIT	MODO IMAGEN PRINCIPAL
<b>PIP MIN</b>	Tamaño pequeño	No funciona	No funciona
<b>PIP MAX</b>	Tamaño grande	No funciona	No funciona
<b>FREEZE</b>	Congela marcos IDI	Inmovilizar marco Split	Desplegar o Suprimir
<b>PIP CH</b>	Cambiar Canales de IDI	Cambiar Canal	No funciona
<b>SEARCH</b>	Desplegar marcos de búsqueda	Desplegar marcos de búsqueda	No funciona
<b>PIP</b>	Desplegar marcos de IDI	Desplegar marco de IDI	No funciona
<b>SPLIT</b>	Desplegar marcos de SPLIT	Desplegar marco de SPLIT	No funciona
<b>MOVE</b>	Mueve marcos IDI	No funciona	Mueve marcos IDI

<b>Botones</b>	<b>MODO IDI</b>	<b>MODO SPLIT</b>	<b>MODO IMÁGEN PRINCIPAL</b>
<b>SWAP</b>	Intercambiar con imagen principal	Intercambiar con imagen principal	No funciona

Operación del Control Remoto (modelos CT-32HXC43, CT-32HC43 y CT-36HC43)

ESPAÑOL

**POWER**

Presione para ENCENDER y APAGAR.

TV VCR DBSCBL DVD

Presione para seleccionar el funcionamiento del control remoto.

**ACTION**

Presione para acceder los menús.

**MUTE**

Presione para silenciar el sonido.

**TV/VIDEO**

Presione para seleccionar la Modalidad de televisión o vídeo.

**BBE MENU**

**BBE** - Presione para ENCENDER y APAGAR.  
**MENU** - Presione para acceder el menú de DBS ó DVD

1 2 3  
4 5 6  
7 8 9  
0

Presione el teclado numérico para seleccionar cualquier canal.

**R-TUNE**

Presione para regresar al canal previamente visto o modo de vídeo.

**SAP**

Presione para seleccionar Estereo, SPA (Segundo Programa de Audio) o Mono.

◀ VOL VOL ▶

Presione para ajustar el nivel del audio de la TV y navegar en los menús.

▲  
CH  
▼

Presione para seleccionar el siguiente canal y navegar en los menús.

**RECALL**

Presione para visualizar la hora, el canal, cronómetro de apagado automático, y otras opciones

**SEARCH GUIDE**

**SEARCH** - Presione para IDI ó SPLIT search.  
**GUIDE** - Botón de función de DBS y DVD

**EXIT**

Botón de función de DBS

**ASPECT PROG**

**ASPECT** - Selecciona el tamaño de la imagen (radio) para igualarlo al formato de la programación (solamente para televisión digital y sistema de transmisión digital)..  
**PROG** - Presione para delimitador entre los canales mayores y menores .

<b>*PIP MIN REW</b> ◀◀	<b>*SPLIT PLAY</b> ▶	<b>*PIP MAX FF</b> ▶▶
<b>*SWAP PAUSE</b> ⏸	<b>*MOVE STOP</b> ■	<b>*PIP REC</b> ●
<b>*FREEZE TV/VCR</b> ⏪	<b>*PIP CH VCR /DBS CH</b> ▼ ▲	

\*Botones de función IDI ó SPLIT  
Botones de función Componente.

**Panasonic**

**EUR7613Z40**  
**\*EUR7613Z80**

\*El control remoto EUR7613Z80 es igual al EUR7613Z40, excepto que este último tiene color plata.

**Instalación de Pilas en el Control Remoto**

**Use dos pilas AA:**

Quite la tapa del compartimiento de pilas presionando en dirección a la flecha.  
 Instale las pilas igualando las marca (+) y (-) de la polaridad.  
 Coloque nuevamente la tapa de las pilas.

**Nota:** *Instalación incorrecta puede causar derrame y corrosión que dañará al Control Remoto.*

**Precauciones**

- Reemplace las pilas por pares.
- No mezcle tipos de pilas (carbono de zinc con alcalina).
- No intente cargar, hacer cortocircuito, desarmar, calentar o quemar las pilas.

## Operación de Componentes con el control remoto

**Nota:** Refiérase a la página 12 para procedimientos de programación del Control remoto.

### Operación de una Videocasetera

Programa el control remoto para utilizar con la Videocasetera.

PARA HACER ESTO...	OPRIMA
Encender/Apagar	
Seleccionar modo de entrada de TV para la Videocasetera	
Cambiar canales arriba/abajo	
Grabar	
Reproducir	
Detener	
Adelantar	
Retroceder	
Pausar	
Cambia a modo TV o Videocasetera	
Despliegue en pantalla	

### Operación de decodificador de Cable

Programa el control remoto para utilizar con la caja de cable.

PARA HACER ESTO...	OPRIMA
Encender/Apagar	
Seleccionar un canal	
Cambiar el canal Arriba / Abajo	
Sintonizar el canal previo	

### Operación de DBS

Programa el control remoto para utilizar con el DBS

PARA HACER ESTO...	OPRIMA
Encender/Apagar	
Desplegar menú DBS	
Navegar en menú	
Seleccionar Canal	
Programar Información	
Sintonizar el Canal previo	
Cambiar a siguiente página	
Salir del menú	
Despliega guía de programas	

### Operación de DVD

Programa el control remoto para utilizar con el DVD.

PARA HACER ESTO...	OPRIMA
Encender/Apagar	
Capítulo anterior/siguiente	
Despliega menú del DVD	
Adelantar	
Retroceder	
Reproducir	
Abrir/Cerrar	
Detener	
Pausar	
Despacio +/-	



## Programación del Control Remoto

El Control Remoto Universal puede programarse para operar componentes de varios fabricantes usando los botones de función para VCR, DVD, CABLE o DBS. Siga los procedimientos para programar su Control Remoto con o sin código para el componente.

Equipo	Funciona	Default
Televisión	Televisión (Solo Panasonic)	Código TV Panasonic
DBS/CBL	CABLE (preajustado)	Código DBS Panasonic
Videocasetera	Videocasetera	Código VCR Panasonic
DVD	DVD/disco Compacto (Preajustado)	Código DVD Panasonic

**Nota:** Determine el fabricante del componente y busque en la tabla su código (se encuentran en la página 13).

### Procedimiento

- Confirme que el componente esté conectado y en operación.
- Apague el componente.
- Presione los botones de **ACTION** y **POWER** juntos, **cuando menos 5 segundos**.
- Presione el botón de la función apropiada del componente en el Control Remoto. (VCR, DVD, CABLE o DBS).
- Accese el código del componente de 3 dígitos usando el teclado numérico (botones 0 ~ 9) del Control Remoto.
- Presione el botón **POWER** de el Control Remoto para probar el componente. Si éste procedimiento ha sido exitoso, el componente se encenderá.

**Nota:** Si el componente no opera con el Control Remoto, repita el procedimiento usando otro código. (Algunas marcas tienen múltiples códigos.) Si un código se ha accedido incorrectamente, o si el procedimiento toma más de 30 segundos, la programación ha fracasado y se tendrá que repetir el procedimiento.

## Programación Sin Código

Este procedimiento busca todos los códigos y se le llama "método de secuencia".

- Confirme que el componente esté conectado y en operación.
  - Apague el componente.
  - Presione los botones **ACTION** y **POWER** juntos, **cuando menos 5 segundos**.
  - Presione el botón de la función apropiada del componente en el Control Remoto.
  - Presione el botón **VOL** para ubicarse en el siguiente código. Presione el botón **VOL** para regresar al código anterior.
  - Presione el botón **POWER** de el Control Remoto para probar el componente. Si éste procedimiento ha sido exitoso, el componente se encenderá.
- Nota:** Repita los pasos anteriores hasta que el código del componente se haya encontrado. Puede tomar varios intentos hasta encontrar el código correcto.
- Después de que el código se ha encontrado, presione el botón **ACTION** para guardar el código.

## Códigos de Componentes

El Control Remoto Universal tiene capacidad de operar varias marcas de componentes después de introducir el código apropiado. A causa del límite de memoria no se han incluido todos los códigos existentes, por lo cual es posible que algunos componentes no operen. El Control Remoto Universal no controla todas las funciones y características disponibles en todos los modelos.

Escriba los números del código en este espacio. Esto le servirá como referencia cuando necesite programar su Control Remoto.		
Videocasetera [ ][ ]	Decodificador de cable [ ][ ]	Videodisco Digital [ ][ ]
Sistema de Transmisión digital [ ][ ]		

Códigos para Componentes (cont.)

Códigos para Videocasetera	
Marca	Código
Admiral	335
Aiwa	332
Akai	314, 315, 316, 329
Audio Dynamic	311, 339
Bell & Howell	305, 313
Broksonic	320, 326
Canon	323, 325
CCE	343
Citizen	306
Craig	305, 306, 329
Curtis Mathes	324, 345
Daewoo	301, 324, 343
DBX	310, 311, 339
Dimensia	345
Emerson	303, 319, 320, 325, 326, 343
Fisher	305, 307, 308, 309, 313
Funai	320, 326, 334
GE	324, 333, 345
Goldstar	306
Gradiente	334
Hitachi	300, 323, 345
Instant Replay	323, 324
Jensen	339
JVC	310, 311, 334, 339
Kenwood	306, 310, 311, 339
LXI	300, 305, 306, 307, 308, 309
Magnavox	323, 324, 331
Marantz	310, 311, 339
Marta	306
Memorex	309, 324
MGA	338, 340, 341, 347, 348
Minolta	300, 345
Mitsubishi	338, 340, 341, 347, 348
Multitech	304, 347
NEC	310, 311, 334, 339
Olympic	323, 324
Optimus	306, 321, 328, 335
Orion	320, 326
Panasonic	321, 322, 323, 324
Penney	300, 305, 310, 311, 324, 339, 345
Pentax	300, 311, 345

Códigos para Videocasetera (cont.)	
Marca	Código
Philco	320, 323, 324, 326, 331, 343
Philips	323, 324, 331
Pioneer	323
Proscan	300, 301, 302, 323, 324, 331, 333, 345, 346
Quasar	321, 322, 323, 324
Radio Shack	305, 309, 324, 333, 336, 340
RCA	300, 301, 302, 323, 324, 331, 333, 345, 346
Realistic	305, 309, 324, 336, 340
Samsung	302, 304, 333
Sansui	320, 326, 339, 352
Sanyo	305, 309, 313
Scott	301, 302, 304, 309, 320, 326, 338, 340, 347, 348
Sears	300, 305, 306, 307, 308
Sharp	335, 336
Shintom	317
Signature 2000	335
Singer	337
Sony	328, 329, 330
Sylvania	331, 324, 331
Tashiro	306
Tatung	310, 311, 339
Teac	310, 311, 339
Technics	321, 322, 323, 324
Teknika	324
Toshiba	301, 346
Vector Research	311
Wards	306, 309, 335, 336, 344
Yamaha	305, 310, 311, 339
Zenith	306, 344

Códigos para Decodificador Cable	
Marca	Código
ABC	224
Archer	225, 232
Cableview	205, 232
Citizen	205, 222
Curtis	212, 213
Diamond	224, 225, 232
Eagle	229
Eastern	234
GCbrand	205, 232
Gemini	222
General Instrument/ Jerrold	211, 219, 220, 221, 222, 224, 225, 226, 227
Hamlin	212, 218, 240, 241, 242, 245
Hitachi	203, 224
Macom	203, 204, 205
Magnavox	233
Memorex	230
Movietime	205, 232
Oak	202, 237, 239
Panasonic	209, 210, 214
Philips	206, 207, 228, 229, 230
Pioneer	201, 216
Pulsar	205, 232
Puser	232
RCA	215
Realistic	232
Regal	212, 218, 240, 241, 242, 245, 249
Regency	234
Rembrandt	205, 232, 237
Samsung	205
Scientific Atlanta	211, 212, 213
Smark	201, 205
Sprucer	205, 210
Stargate	205, 210
Teleview	201, 205
Texscan	244
Tocom	235
Toshiba	204
Unika	225, 232

Códigos para Decodificador Cable (cont.)	
Marca	Código
Universal	222, 232
Videoway	206
Viewstar	229, 230
Zenith	200, 217
Zenith/Drake Satellite	200
Códigos para DBS	
Marca	Código
Dish Network (EchoStar)	105, 115, 116
EchoStar	105
Express VU	105, 115
G. E.	106
G.I. (General Instrument)	108
Gradiente	114
Hitachi	103, 111, 112
HNS (Hughes)	103
Magnavox	101, 102
Panasonic	104
Philips	101, 102
Primestar	108
Proscan	106, 109, 110, 113
RCA	106, 109, 110, 113
Sony	107
Star Choice	103, 108
Thoshiba	100
Uniden	101, 102
Códigos para DVD	
Marca	Código
Denon	100
Ferguson	101
JVC	109
Mitsubishi	105
Nordmende	101
Panasonic	100
Philips	103
Pioneer	102
RCA	101
Saba	101
Samsung	110
Sharp	108
Sony	104
Technics	100
Thomson	101
Toshiba	103
Yamaha	100
Zenith	107

43)

43)

STOP

Programa de audio.

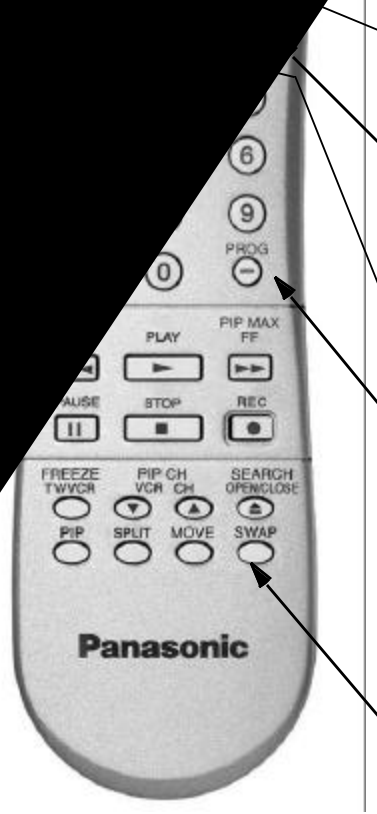

Panasonic

## Operación de Componentes con el control remoto

**Nota:** Refiérase a la página 17 para procedimientos de programación del Control remoto.

### Operación de una Videocasetera

Programa el control remoto para utilizar con la Videocasetera.

PARA HACER ESTO...	OPRIMA
Encender/Apagar	
Seleccionar modo de entrada de TV para la Videocasetera	
Cambiar canales arriba/abajo	 
Grabar	
Reproducir	
Detener	
Adelantar	
Regresar	
Pausar	
Cambiar a modo TV o Videocasetera	
Despliegue en pantalla	

### Operación de decodificador de Cable

Programa el control remoto para utilizar con la caja de cable.

PARA HACER ESTO...	OPRIMA
Encender/Apagar	
Seleccionar un canal	
Cambiar el canal Arriba/Abajo	 
Sintonizar el canal previo	
Salir del menú	

### Operación de DBS

Programa el control remoto para utilizar con el DBS.

PARA HACER ESTO...	OPRIMA
Encender/Apagar	
Despliega menú DBS	
Aspecto DBS	
Navegar en menú	   
Seleccionar Canal	
Programar Información	
Sintonizar el Canal previo	
Cambiar al siguiente página	 
Cambiar canales arriba/abajo	 
Salir del menú	
Despliega guía de programas	

### Operación de DVD

Programa el control remoto para utilizar con el DVD.

PARA HACER ESTO...	OPRIMA
Encender/Apagar	
Capítulo anterior/siguiente	 
Despliega menú del DVD	
Adelantar	
Retroceder	
Reproducir	
Abrir/Cerrar	

**Operación de DTV**

Programa el control remoto para utilizar con el DTV.

PARA HACER ESTO..	OPRIMA
Encender/Apagar	
Aspecto DTV	ASPECT 
Seleccionar Canal	
Navegación izquierda/derecha	
Sintonizar el canal previo	R-TUNE 
Salir del menú	EXIT 

**Operación de reproductor de cassetes**

Para operar un reproductor de cassetes, el control remoto debe ser programando en la opción AUX para la marca del equipo.

PARA HACER ESTO..	OPRIMA
Encender/Apagar	
Vol +/-	
Casetera A/B	R-TUNE 
Grabar	REC 
Reproducir	PLAY 
Detener	STOP 
Adelantar	FF 
Regresar	REW 
Pausar	PAUSE 

**Operación de receptor de audio**

Programa el control remoto para utilizar con el audio receiver.

PARA HACER ESTO..	OPRIMA
Encender/Apagar	
Mudo	MUTE 
Vol +/-	
Estaciones pre-grabadas	

PARA HACER ESTO..	OPRIMA
	<b>Oprimir el teclado numerol del control remoto</b> AV 1 Presione 1 AV 2 Presione 2 AV 3 Presione 3 AV 4 Presione 4 CD Presione 5 RADIO Presione 6 PHONO Presione 7 CASSETTE Presione 8 AUX Presione 9
Envoltente -	PIP MIN 
Envoltente +	PIP MAX 
Canal Central +/-	VCR CH 

**Operación de PVR**

Programa el control remoto para utilizar con el PVR.

PARA HACER ESTO..	OPRIMA
Encender/Apagar	
Navegación	
Seleccionar un canal	
Reproducir	PLAY 
Grabar	REC 
Pausar	PAUSE 
Sintoniza el canal previo	R-TUNE 
Salir del menu	EXIT 
Guía PVR	GUIDE 
Volver a tocar zonas	R-TUNE 
Saltar rápido	OPEN/CLOSE 
Regresar a vivo	PROG 

## Programación del Control Remoto



El Control Remoto Universal puede programarse para operar componentes de varios fabricantes usando los botones de función para VCR, DVD, AUX, RCVR, DTV, CABLE ó DBS. Siga los procedimientos para programar su Control Remoto con o sin código para el componente.

### Modos De Default Para El Control Remoto

Equipo	Funciona	Default
Televisión	Televisión (Solo Panasonic ))	Código TV Panasonic
DTV-STB	DTV (Solo Panasonic )	Código DTV Panasonic
CABLE	CABLE (preajustado)	Código CABLE Panasonic
DBS	DBS (preajustado)	Código DBS Panasonic
VCR	VCR (preajustado)	Código VCR Panasonic
DVD/CD	DVD y CD(preajustado)	Código DVD Panasonic
AUX	Grabadoras Personales de Video y VCR2	Código PVR Panasonic
RCVR	Receptor de audio (preajustado)	Código RCVR Panasonic

**Nota:** Determine el fabricante del componente y busque en la tabla su código,

### Procedimiento







- Confirme que el componente esté conectado y en operación.
- Apague el componente.
- Presione los botones de  y  juntos, **cuando menos 5 segundos.**
- Presione el botón de la función apropiada del componente en el Control Remoto. VCR, DVD (CD), AUX (VCR2 or TAPE), RCVR, DTV, CABLE o DBS.
- Ponga el código del componente de 3 dígitos usando el teclado numérico (botones 0 ~ 9) del Control Remoto.
- Presione el botón  de el Control Remoto para probar el componente. Si éste procedimiento ha sido exitoso, el componente se encenderá.

**Nota:** Si el componente no opera con el Control Remoto, repita el procedimiento usando otro código. (Algunas marcas tienen múltiples códigos.) Si un código se ha puesto incorrectamente, o si el procedimiento toma más de 30 segundos, la programación ha fracasado.

## Programación Sin Código

Este procedimiento busca todos los códigos y se le llama "método de secuencia."

### Procedimiento

- Confirme que el componente esté conectado y en operación.
  - Apague el componente.
  - Presione los botones  y  juntos, **cuando menos 5 segundos.**
  - Presione el botón de la función apropiada del componente en el Control Remoto.
  - Presione el botón **VOL**  para ubicarse en el siguiente código. Presione el botón **VOL**  para regresar al código anterior.
  - Presione el botón  de el Control Remoto para probar el componente. Si éste procedimiento ha sido exitoso, el componente se encenderá.
- Nota:** Repita los pasos anteriores hasta que el código del componente se halla encontrado. Puede tomar varios intentos hasta encontrar el código correcto.
- Después de que el código se ha encontrado, presione el botón  para guardar el código.

### Códigos de Componentes

El Control Remoto Universal tiene capacidad de operar varias marcas de componentes después de introducir el código apropiado. A causa del límite de memoria no se han incluido todos los códigos existentes, por lo cual es posible que algunos componentes no operen. El Control Remoto Universal no controla todas la funciones y características disponibles en todos los modelos.

**Escriba los números del código en este espacio. Esto le servirá como referencia cuando necesite programar su Control Remoto.**

Videocasetera	DVD	DVD (CD)
<input type="text"/>	<input type="text"/>	<input type="text"/>
AUX (VCR2)	AUX (TAPE)	RECEPTOR
<input type="text"/>	<input type="text"/>	<input type="text"/>
CABLE	DBS	
<input type="text"/>	<input type="text"/>	



Códigos de Componentes (cont.)

ESPAÑOL

Códigos para VCR	
Marca	Código
Admiral	335
Aiwa	332
Akai	314, 315, 316, 329
Audio Dynamic	311, 339
Bell & Howell	305, 313
Broksonic	320, 326
Canon	323, 325
CCE	343
Citizen	306
Craig	305, 306, 329
Curtis Mathes	324, 345
Daewoo	301, 324, 343
DBX	310, 311, 339
Dimensia	345
Emerson	303, 319, 320, 325, 326, 343
Fisher	305, 307, 308, 309, 313
Funai	320, 326, 334
GE	324, 333, 345
Goldstar	306
Gradiente	334
Hitachi	300, 323, 345
Instant Replay	323, 324
Jensen	339
JVC	310, 311, 334, 339
Kenwood	306, 310, 311, 339
LXI	300, 305, 306, 307, 308, 309
Magnavox	323, 324, 331
Marantz	310, 311, 339
Marta	306
Memorex	309, 324
MGA	338, 340, 341, 347, 348
Minolta	300, 345
Mitsubishi	338, 340, 341, 347, 348
Multitech	304, 347
NEC	310, 311, 334, 339
Olympic	323, 324
Optimus	306, 321, 328, 335

Códigos para VCR (Cont.)	
Marca	Código
Orion	320, 326
Panasonic	321, 322, 323, 324
Penney	300, 305, 310, 311, 324, 339, 345
Pentax	300, 311, 345
Philco	320, 323, 324, 326, 331, 343
Philips	323, 324, 331
Pioneer	323
Proscan	300, 301, 302, 323, 324, 331, 333, 345, 346
Quasar	321, 322, 323, 324
Radio Shack	305, 309, 324, 333, 336, 340
RCA	300, 301, 302, 323, 324, 331, 333, 345, 346
Realistic	305, 309, 324, 336, 340
Samsung	302, 304, 333
Sansui	320, 326, 339, 352
Sanyo	305, 309, 313
Scott	301, 302, 304, 309, 320, 326, 338, 340, 347, 348
Sears	300, 305, 306, 307, 308
Sharp	335, 336
Shintom	317
Signature 2000	335
Singer	337
Sony	328, 329, 330
Sylvania	331, 324, 331
Tashiro	306
Tatung	310, 311, 339
Teac	310, 311, 339
Technics	321, 322, 323, 324
Teknika	324
Toshiba	301, 346
Vector Research	311
Wards	306, 309, 335, 336, 344
Yamaha	305, 310, 311, 339
Zenith	306, 344

Códigos para Decodificador de Cable	
Marca	Código
ABC	224
Archer	225, 232
Cableview	205, 232
Citizen	205, 222
Curtis	212, 213
Diamond	224, 225, 232
Eagle	229
Eastern	234
GCbrand	205, 232
Gemini	222
General Instrument/ Jerrold	211, 219, 220, 221, 222, 224, 225, 226, 227
Hamlin	212, 218, 240, 241, 242, 245
Hitachi	203, 224
Macom	203, 204, 205
Magnavox	233
Memorex	230
Movietime	205, 232
Oak	202, 237, 239
Panasonic	209, 210, 214
Philips	206, 207, 228, 229, 230
Pioneer	201, 216
Pulsar	205, 232
Puser	232
RCA	215
Realistic	232
Regal	212, 218, 240, 241, 242, 245, 249
Regency	234
Rembrandt	205, 232, 237
Samsung	205
Scientific Atlanta	211, 212, 213
Slmark	201, 205
Sprucer	205, 210
Stargate	205, 210
Televue	201, 205
Texscan	244
Tocom	235
Toshiba	204
Unika	225, 232
Universal	222, 232
Videoway	206
Viewstar	229, 230
Zenith	200, 217
Zenith/. Drake Satellite	200

Códigos para DBS	
Marca	Código
Dish Network (Echostar)	105, 115, 116
Echostar	105
Express VU	105, 115
G. E.	106
G.I. (General Instrument)	108
Gradiente	114
Hitachi	103, 111, 112
HNS (Hughes)	103
Magnavox	101, 102
Panasonic	104
Philips	101, 102
Primestar	108
Proscan	106, 109, 110, 113
RCA	106, 109, 110, 113
Sony	107
Star Choice	103, 108
Toshiba	100
Uniden	101, 102

Códigos para DVD	
Marca	Código
Denon	100
Ferguson	101
JVC	109
Mitsubishi	105
Nordmende	101
Panasonic	100
Philips	103
Pioneer	102
RCA	101
Saba	101
Samsung	110
Sharp	108
Sony	104
Technics	100
Thomson	101
Toshiba	103
Yamaha	100
Zenith	107

Códigos de Componentes (Cont.)

Códigos para Equipos de Casete	
Marca	Código
Aiwa	223, 224, 225
Denon	231
Fisher	203
Jensen	214
JVC	229, 230
Kenwood	200, 207
Marantz	202
Nakamichi	205
Onkyo	208, 209, 213
Panasonic	216, 218
Philips	222
Pioneer	204
RCA	226, 227, 228
Sansui	205, 210
Sharp	231
Sony	219, 220
Teac	210, 211, 215
Technics	216, 218
Yamaha	201, 202
Códigos para Receptores	
Marca	Código
Admiral	120
Aiwa	125, 126
Denon	134, 135, 136
Fisher	104
Garrard	113

Códigos para Receptores (cont.)	
Marca	Código
Harman Kardon	115, 123
Jensen	129
JVC	132, 133
Kenwood	100, 108
Magnavox	127
Marantz	124
McIntosh	116
Nakamichi	106
Onkyo	109, 114
Optimus	103, 127, 130, 131
Panasonic	118, 119, 121
Philips	123
Pioneer	105, 107
Quasar	118, 119, 121
RCA	103, 105, 127, 130, 131
Sansui	103, 111, 139
Sharp	134, 137
Sony	122
Soundesign	138
Teac	111, 112, 113
Technics	118, 119, 121
Victor	132, 133
Yamaha	101, 102

Códigos para reproductor de CD	
Marca	Código
Admiral	226
Aiwa	233, 235
Carver	229
Denon	242
Emerson	239
Fisher	205
Harman/Kardon	219, 220, 221, 223
Hitachi	207
Jensen	234
JVC	240, 241, 245
Kardon	223
Kenwood	200, 201, 211, 245
LXI/Sears	236
Magnavox	229, 232
Marantz	229
McIntosh	221
Nakamichi	210
Onkyo	214, 215
Optimus	208, 218, 220, 222
Panasonic	224, 225, 227
Philips	229, 230
Pioneer	208
Quasar	224, 225, 227
RCA	231, 237, 238, 247
Sansui	210, 246
Sanyo	205
Scott	210, 246
Sharp	242, 243
Sherwood	220
Sony	228
Soundesign	244
Teac	212, 216, 218
Technics	224, 225, 227
Victor	240, 241, 245
Yamaha	202, 203, 204

Códigos para Grabadoras Personales de Video	
Marca	Código
Panasonic Replay TV	100
Philips Tivo	101
Sony Tivo	102

Navegación básica del menú

ESPAÑOL

Presione  para desplegar el menu Principal.

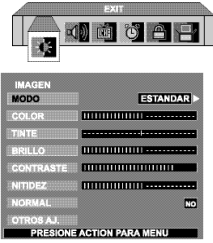

Presione  para seleccionar el icono deseado.



Presione  para acceder al campo del submenu.

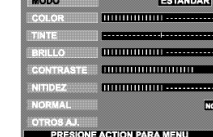

Presione  para seleccionar el sub-menu deseado.

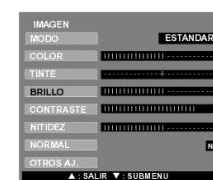

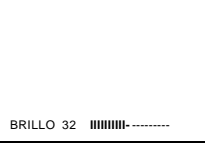

Presione  para seleccionar o ajustar el sub-menu deseado.



**Nota: Para Sub-menu con OTROS AJ.**

Presione  para seleccionar OTROS AJ.





Presione  para entrar al sub-menu.

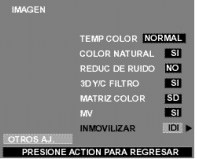

campos para el sub-sub-menu

Presione  para seleccionar el sub-sub-menu deseado.



Presione  para seleccionar o ajustar el sub-sub-menu deseado.



**Nota: Para salir de menu.**

Presione  repetidamente hasta seleccionar el icono del menu Principal.



Icono del Menu Principal

Presione  para salir del Menu Principal.



Imagen normal

## Operación del Menu de Iconos

### IMAGEN

**Nota:** Mientras la funciones del sub-menu estan remarcadas, presione **VOL ▶** para ajustar o activar.

- r MODO - Le permite escoger uno de tres modos de imagen preseleccionados para ver el programa.
  - VIVIDO - Este el modo de fábrica. Crea una imagen de contraste y nitidez mejorados para ver se en un cuarto bien iluminado.
  - ESTANDAR - Este el modo de fábrica. Crea una imagen de contraste y nitidez mejorados para ver se en un cuarto bien iluminado.
  - CINEMA - Seleccione este modo par ver peliculas en un cuarto oscuro. Provee una imagen más suave, tipo cine.

**Nota:** Cada modo tiene sus propios ajustes de imagen (Color, brillo, tinto, contraste y nitidez).

- r COLOR - Ajusta la intensidad del color deseada.
- r TINTE - Ajusta los tonos naturales de la piel.
- r BRILLO - Ajusta las áreas oscuras para detalles más nítidos.
- r CONTRASTE - Ajusta las área blancas de la imagen.
- r NITIDEZ - Ajusta para dar mejor claridad a los detalles de la silueta.
- r NORMAL - Reajusta todas las modificaciones de la imagen a los predispuestos de fábrica.

### r OTROS AJ.

Seleccione OTROS AJ. y presione **VOL ▶** par desplegar el sub sub-menu.

**Nota:** Mientra las funciones del sub sub-menu estan remarcadas, presione **VOL ▶** para seleccionar o activar.



- TEMP COLOR (temperatura) - Para aumentar o disminuir el rojo y e azul para acomodarse a las preferencias personales.
- COLOR NATURAL - Esta función expande el rango de reproducción del color, lo que resulta en imagenes mas vivas con una graduación de colores mas natural y tonos mas delicados.
- REDUC DE RUIDO - Reduce el ruido de canal normalmente llamado "nieve".
- 3D Y/C FILTRO - Minimiza el ruido y cruce de color en la imagen.
- MATRIZ COLOR - Disponible solo con señal 480p. Seleccione HD o SD para ajuste automático de los parámetros de color para transmisiones de HD (alta definición) y SD (definición estándar). Esta función no se puede seleccionar cuando se ve programación regular de TV (NTSC).

**Nota:** Cuando esté viendo una señal de DTV en un formato no-estándar, puede cambiar los parámetros de color manualmente para obtener una mejor calidad de imagen.

- MV (Velocidad de modulación) - Incrementa la nitidez de la imagen y da mejor transición de blancos a negros.
- INMOVILIZAR - Esta función es usada da para congelar la imagen principal y desplegarla en la IDI or pantalla SPLIT cuando el botón FREEZE en el control remoto es presionado. Presione FREEZE de nuevo para eliminar la pantalla. Los botones SWAP, SEARCH, SIZE, PIP MIN y PIP MAX no funcionan en este modo.

### AUDIO

**Nota:** Mientras la funciones del sub-menu estan remarcadas, presione **VOL ▶** para ajustar o activar.

- r MODO - Seleccione ESTEREO, SPA (Programa Secundario de audio

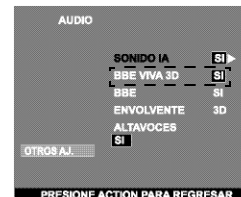

**AUDIO (cont.)**

**OTROS AJ.**

- ENVOLVENTE - Sonido envolvente tridimensional con dos altavoces.
- ALTAVOCES - Esta función se utiliza cuando se conecta la salida de audio a un amplificador EXTERNO.
  - SI - Los Altavoces de la televisión funcionan normalmente.
  - APAGADAS Y SALIDA DE AUDIO VARIABLE - Los Altavoces de la TV están apagados, el sonido es ajustable mediante la televisión.
  - APAGADAS Y SALIDA DE AUDIO FIJA - Los Altavoces de la TV están apagados, el sonido es ajustable sólo mediante el amplificador externo.

**CANALES**

**BUSQUEDA** - Seleccionar FAV ó TODOS.

*Nota:* Utilice el teclado numerico del control remoto para seleccionar CANALES FAVORITOS.

**FAVORITOS** - Para introducir hasta 16 canales favoritos.



**OTROS AJ.**

Seleccione OTROS AJ. y presione **VOL** ► para desplegar el sub sub-menu.

- PREFIJADO - Asigne los números de canal para los títulos/siglas prefijados.

**Procedimiento**

- Presione **CH** ▼ para seleccionar el título prefijado deseado.
- Use los botones numéricos del control remoto para seleccionar el canal deseado (hacer referencia a su guía de TV local).

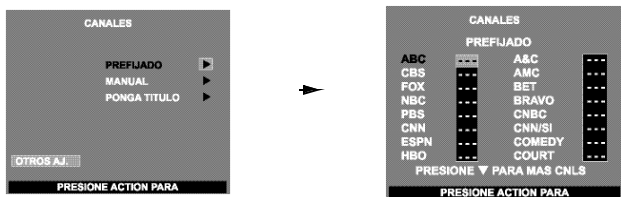

*Nota:* Para borrar un canal, presione **VOL** ◀ cuando el canal está seleccionado.

- **MANUAL** - Para introducir los números y títulos manualmente.

*Nota:* Use los botones numéricos del control remoto para seleccionar el canal deseado (hacer referencia a su guía de TV local).

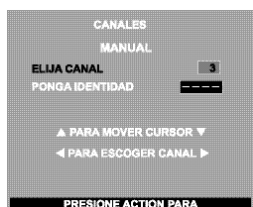

- **PONGA TITULO** - Para clasificar las conexiones de entrada de video que se visualizan en la pantalla.

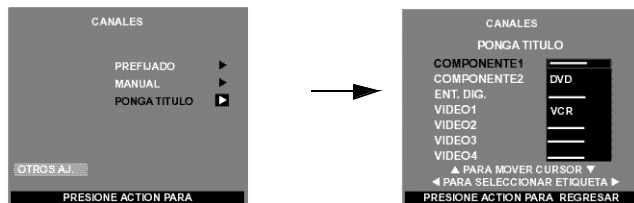

**Procedimiento**

- Presione **CH** ▼ ó **CH** ▲ para mover cursor.
- Presione **VOL** ◀ ó **VOL** ► para seleccionar la etiqueta de entrada predefinida (ver tabla inferior).

**Tabla de etiquetas de entrada**

Etiqueta	Cuando usar
VCR	Seleccione cuando tiene conectada una VCR a la entrada de video
DVD	Seleccione cuando tiene conectado un DVD a la entrada de video.
BRINCAR	Seleccione para saltar esa entrada cuando no está en uso
CABLE	Seleccione cuando tiene conectado un decodificador de cable a la entrada de video.
DBS	Seleccione cuando tiene conectado un DBS a la entrada de video.
DTV STB	Seleccione cuando tiene conectado un Decodificador de Televisión Digital a la entrada de video.
PVR (Grabador de Video Personal)	Seleccione cuando tiene conectada una Grabadora de Video Personal a la entrada de video.
JUEGO	Seleccione cuando tiene conectado un Juego a la entrada de video.
AUX	Seleccione cuando tiene otro aparato conectado
	Seleccione para borrar la etiqueta

**CRONOMETRO**

*Nota:* Utilice **CH** ▲ o **CH** ▼ para remarcar y utilice **VOL** ◀ o **VOL** ► para seleccionar.



- **APAGADO** - En el menú de Cronometro, seleccione Apagado para programar la Televisión en 30, 60 ó 90 minutos. Seleccione NO para desactivar el Cronometro.

- **Cronom 1 y Cronom 2** - Seleccione uno ó dos cronómetros, para encender y apagar la televisión a la hora, canal, días seleccionados.

**Notas:**

- La televisión se activado automáticamente después de 90 minutos cuando se encendió con el CRONOMETRO. Si se selecciona APAGAR o si se presiona una tecla, el apagado automático de 90 minutos se cancela.
- El CRONOMETRO está activo cuando la televisión está apagada o encendida. La televisión cambiará al canal seleccionado a la hora seleccionada según se ajustó en el CRONOMETRO.



## CRONÓMETRO (cont.)

r **Ajuste del reloj** - Ajuste la hora y día de la semana.

## BLOQUEO

r **CREAR CLAVE** - Use el teclado numérico para introducir su código de cuatro dígitos. (Use un código fácil de recordar, y escríbalo en un lugar seguro.)

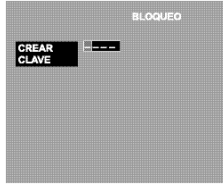

r **BLOQUEO** - para prevenir juegos de vídeo y videocasetes de ser vistos. Use un código que sea fácil de recordar y escríbalo en un lugar seguro.

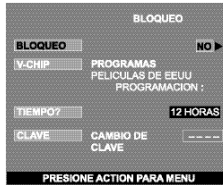

### Notas:

- Si usted no recuerda su código, el BLOQUEO se desactivará en 12, 24, ó 48 horas dependiendo de lo que esté ajustado. Sea cuidadoso al seleccionar SIEMPRE. Si SIEMPRE ha sido seleccionado, y olvida su código secreto, la TV debe ser atendida por un técnico calificado para limpiar el ajuste de BLOQUEO.
- Si selecciona CAMBIO DE CLAVE, e introduce un código diferente al usado previamente en el menú de BLOQUEO, su nuevo código queda como el código definitivo.

### Procedimiento

- Presione **VOL** ► para seleccionar.
  - NO - Para apagar la función de bloqueo.
  - JUEGO - Para bloquear las canales 3, 4 y las entradas de vídeo.
  - CANAL - Para bloquear hasta cuatro canales de su elección
  - TODOS - Para bloquear todos los canales y entradas de vídeo.



### ACTION

- Presione **CH** ▼ dos veces **CH** ▼ para seleccionar cuánto tiempo?.
- Presione **VOL** ► para seleccionar 12 Horas, 24 Horas, 48 Horas ó Siempre.

**Nota:** Si **BLOQUEO, CANAL o TODOS** está activado, y se selecciona alguna de las entradas de vídeo o canales bloqueados, el mensaje **BLOQUEADO** aparecerá en la esquina superior derecha de la pantalla de la televisión.

r **V-CHIP** - Tecnología V-CHIP permite usar clasificaciones al ver programas de televisión.

Esta innovación permite a los padres bloquear varios tipos de programación de TV a su discreción.

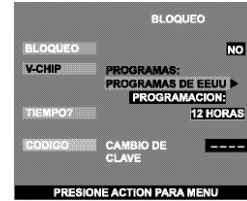

### Procedimiento

- Presione **CH** ▼ para remarcar **INGRESAR CLAVE**
- Use el teclado numérico para introducir su código de cuatro dígitos. **(Use un código fácil de recordar, y escríbalo en un lugar seguro.)**
- Presione **CH** ▼ para remarcar **V-CHIP**.
- Presione **◀ VOL** or **VOL ▶** para seleccionar **PROGRAMAS DE EEUU, PELICULAS DE EEUU, INGLES DE CANADA o FRANCES DE CANADA**.
- Presione **CH** ▼ para seleccionar **PROGRAMACION**.
- Presione **◀ VOL** ó **VOL ▶** para desplegar la tabla de clasificación **Programas EEUU, Peliculas EEUU, Ingles de Canada ó Frances de Canada**.
- Presione **VOL** ► para seleccionar **SI** ó **NO**.
- Presione **CH** ▼ para seleccionar **NO CLASIFICADOS** para **Programas de EEUU y Peliculas de EEUU o VER NO CLASIFICADOS** para **Ingles de Canada y Frances de Canada**.
- Presione **VOL** ► para seleccionar **SI** ó **NO**.

### Programas de EEUU

Las características de este modelo de televisión y la Tecnología V-CHIP permite usar clasificaciones al ver programas de televisión. Esta innovación permite a los padres bloquear varios tipos de programación de TV a su discreción. **IDI** (Imagen en Imagen) se bloqueará automáticamente.

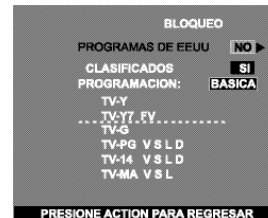

**Nota:** Si se selecciona "SI" se recibirán programas **NO CLASIFICADOS**. Si se selecciona "NO" se bloquearán los programas **NO CLASIFICADOS**.

### Procedimiento

- Presione **CH** ▼ para seleccionar **PROGRAMACION**.
- Presione **VOL** ► para seleccionar **BASICA** ó **DETALLADA**.  
**BASICA** - Solo le permite seleccionar clasificaciones generales como **TV-Y, TV-PG**, etc.  
**DETALLADA** - Le permite seleccionar clasificaciones generales y contenido como **V, L**, etc.
- Presione **CH** ▼ ó **CH** ▲ para mover el cursor entre las diferentes clasificaciones.
- Use **◀ VOL** ó **VOL ▶** para seleccionar las clasificaciones que desea bloquear (**ROJO**) y desactivar el bloqueo (**VERDE**).



**BLOQUEO (cont.)**

**Programas de EEUU (cont.)**

- Presione **ACTION** dos veces para regresar V-CHIP SET.
- Presione **CH ▼** para realzar TIEMPO?
- Presione **◀ VOL ó VOL ▶** para seleccionar 12, 24, 48 horas ó SIEMPRE.
- Presione **ACTION** dos veces para regresar al Menu Principal, despues presione **CH ▲** para salir.

**Precauciones del Cliente**

El sistema V-CHIP que es usado en este equipo es capaz de bloquear programas "NO CLASIFICADOS" (no clasificados, clasificación no aplicable y ninguna) de acuerdo a la sección 15.120(e)(2) del Comité Federal de Comunicaciones de los Estados Unidos. Si la opción de bloqueo "NO CLASIFICADO" es escogida "pueden ocurrir resultados inesperados y posiblemente confusos, además usted podría no recibir boletines de emergencia o cualquiera de los siguientes tipos de programación:"

- Boletines de Emergencia (como mensajes de EAS (Servicios de Alerta en Emergencias, advertencias del clima y otros)
- Programas originados localmente
- Noticias
- Política
- Anuncios de Servicio Público
- Religioso
- Deportes
- Estado del Tiempo

**Tabla De Programas De EEUU**

NR	No clasificado. Vea Precauciones del Cliente.
TV-Y	<b>Todos los niños.</b> Los temas y elementos en este programa están especialmente diseñados para un público infantil, incluyendo niños de 2-6 años.
TV-Y7	<b>Dirigido a niños mayores.</b> Los temas y elementos en este programa pueden incluir ligera violencia física o cómica, o puede asustar a niños menores de 7 años.
TV-G	<b>Audiencia General.</b> Contiene poca o nada de violencia, nada de lenguaje fuerte, y poco o nada de diálogo o situaciones con contenido sexual.
TV-PG	<b>Guía de los padres sugerida.</b> El programa puede contener lenguaje obsceno infrecuente, violencia limitada, diálogos o situaciones sexualmente sugestivas.
TV-14	<b>Advertencia a los padres.</b> Este programa puede contener temas sofisticados, contenido sexual, lenguaje inapropiado, y violencia más intensa.
TV-MA	<b>Sólo audiencia Madura.</b> Este programa puede contener temas para adultos, lenguaje profano, violencia gráfica y contenido sexual explícito.
FV	<b>FANTASIA/ CARICATURAS CON VIOLENCIA</b>
V	<b>VIOLENCIA</b>
S	<b>SEXO</b>
L	<b>LENGUAJE OFENSIVO</b>
D	<b>DIALOGO CON CONTENIDO SEXUAL</b>

**Películas de EEUU**

Las características de este modelo de televisión y la "Tecnología V-CHIP" permite usar clasificaciones al ver películas o vídeos. Esta innovación permite a los padres bloquear varios tipos de películas y vídeos a su discreción. IDI (Imagen en Imagen) se bloqueará automáticamente.

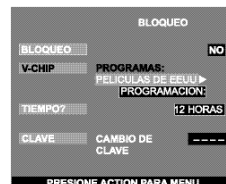

**Nota:** Algunas veces las películas no son clasificadas por una variedad de razones. Películas antiguas y extranjeras normalmente no tienen clasificación.

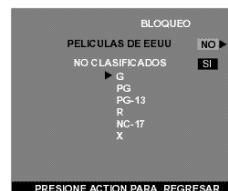

**Procedimiento**

- Presione **CH ▼** ó **CH ▲** para mover el cursor entre las diferentes clasificaciones.
- Use **◀ VOL ó VOL ▶** para seleccionar las clasificaciones que desea bloquear (**ROJO**) y desactivar el bloqueo (**VERDE**).
- Presione **ACTION** dos veces para regresar V-CHIP SET.
- Presione **CH ▼** para realzar TIEMPO?.
- Presione **◀ VOL ó VOL ▶** para seleccionar 12, 24, 48 horas ó SIEMPRE.
- Presione **ACTION** dos veces para para regresar al Menu Principal, despues presione **CH ▲** para salir.

**Tabla De Clasificacion De Peliculas De EEUU**

NR	PROGRAMA NO CLASIFICADO Y NA (NO APLICABLE). Película que no ha sido clasificada o que la clasificación no aplica.
G	<b>AUDIENCIA GENERAL.</b> Se admiten todas las edades.
PG	<b>GUIA DE LOS PADRES SUGERIDA.</b> Con material no aconsejable para niños..
PG-13	<b>FUERTE SUPERVISION DE LOS PADRES.</b> Con material que puede ser inapropiado para niños menores de 13 años.
R	<b>RESTRINGIDO.</b> Menores de 17 años necesitan ir acompañados de uno de los padres ó un adulto.
NC-17	<b>NO SE ADMITE NADIE DE 17 AÑOS O MENOS.</b>
X	<b>SOLO ADULTOS.</b>

**BLOQUEO (cont.)**

**Inglés de Canada**

Las características de este modelo de televisión y la “Tecnología V-CHIP” permite usar clasificaciones al ver películas o vídeos. Esta innovación permite a los padres bloquear varios tipos de películas y vídeos a su discreción. IDI (Imagen en Imagen) se bloqueará automáticamente.

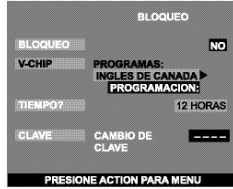

**Nota:** E (Exento) Los programas exentos incluyen: noticieros, deportivos, documentales y programas informativos; programas de entretenimiento, videos musicales, y programación variada.

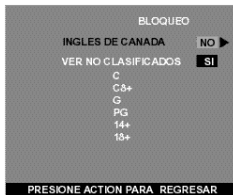

**Procedimiento**

- Presione **CH ▼** ó **CH ▲** para mover el cursor entre las diferentes clasificaciones.
- Use **◀ VOL** ó **VOL ▶** para seleccionar las clasificaciones que desea bloquear (ROJO) y desactivar el bloqueo (VERDE).
- Presione **ACTION** dos veces para regresar V-CHIP SET.
- Presione **CH ▼** para realzar TIEMPO?
- Presione **◀ VOL** ó **VOL ▶** para seleccionar 12, 24, 48 horas o SIEMPRE.
- Presione **ACTION** dos veces para regresar para regresar al Menu Principal, despues presione **CH ▲** para salir.

**Tabla De Ingles De Canada**

<b>E</b>	<b>Exento</b> - Los programas exentos incluyen: noticieros, deportivos, documentales y programas informativos; programas de entretenimiento, videos musicales, y programación variada.
<b>c</b>	<b>Programación dirigida a niños menores de 8 años.</b> No contiene lenguaje ofensivo, sexual ni desnudos.
<b>C8+</b>	<b>Programación considerada apta para niños de 8 años en adelante.</b> No tiene contenido sexual ni desnudos.
<b>G</b>	<b>AUDIENCIA GENERAL.</b> Se admiten todas las edades.
<b>PG</b>	<b>GUIA DE LOS PADRES SUGERIDA.</b> Con material no aconsejable para niños.
<b>14+</b>	<b>Programación que por su contenido no es recomendada para espectadores menores de 14 años.</b> Se recomienda a los padres discreción con audiencia adolenscente.
<b>18</b>	<b>SOLO ADULTOS</b>

**Francés de Canada**

Las características de este modelo de televisión y la “Tecnología V-CHIP” permite usar clasificaciones al ver películas o vídeos. Esta innovación permite a los padres bloquear varios tipos de películas y vídeos a su discreción. IDI (Imagen en Imagen) se bloqueará automáticamente.

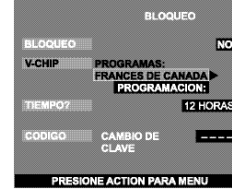

**Nota:** E (Si se selecciona “SI” se recibirán programas NO CLASIFICADOS. Si se selecciona “NO” se bloquearán los programas NO CLASIFICADOS.

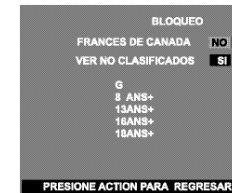

**Procedimiento**

- Presione **CH ▼** ó **CH ▲** para mover el cursor entre las diferentes clasificaciones.
- Use **◀ VOL** ó **VOL ▶** para seleccionar las clasificaciones que desea bloquear (ROJO) y desactivar el bloqueo (VERDE).
- Presione **ACTION** dos veces para regresar V-CHIP SET.
- Presione **CH ▼** para realzar TIEMPO?
- Presione **◀ VOL** ó **VOL ▶** para seleccionar 12, 24, 48 horas o SIEMPRE.
- Presione **ACTION** dos veces para regresar para regresar al Menu Principal, despues presione **CH ▲** para salir.

**Tabla De Clasificaciones Para El Frances De Canada**

<b>E</b>	<b>Exento - Programación exenta.</b>
<b>G</b>	<b>Audiencia General.</b> Contiene poca o nada de violencia, nada de lenguaje fuerte, y poco o nada de dialogo o situaciones con contenido sexual.
<b>8 ans +</b>	<b>8+ General</b> - No recomendada para niños pequeños. Programación dirigida a la audiencia general, pero con ligero u ocasional contenido de violencia. Se recomienda supervisión de un adulto.
<b>13 ans +</b>	<b>Programación no recomienda para niños menores de 13 años</b> - Puede contener algunas escenas violentas que podrían asustar a los menores. Se recomienda enfáticamente supervisión de un adulto.
<b>16 ans +</b>	<b>Programación no recomienda para menores de 16 años</b> - Contiene frecuentes escenas de violencia o violencia intensa.
<b>18 ans +</b>	<b>Programación solo para adultos</b> - contiene escenas de violencia o de violencia extremae.

## BLOQUEO (cont.)

### Mensaje de Bloqueo de Imagen Principal y SPLIT

Si el V-Chip está activado y el programa excede el límite de clasificación ajustado por el usuario, aparecerá el mensaje de bloqueo y el sonido será desactivado. Si desea continuar viendo el programa introduzca su código secreto. Después de introducir el código, todos los bloqueos y clasificaciones son desactivados hasta apagar la televisión o hasta que todos los ajustes sean desactivados.

**Nota:** Si el código secreto es introducido para anular las clasificaciones, deberá reajustar todas las clasificaciones mediante reprogramación ó apagando la PTV.

### Mensaje de Bloqueo IDI

La función del IDI está disponible cuando la característica V-CHIP está activada. Si el programa que se está viendo excede el límite de la clasificación, el IDI desaparecerá y un mensaje de bloqueo aparecerá en la pantalla de la televisión.

**Nota:** Si la característica V-CHIP es activada mientras el IDI está activado, el IDI desaparecerá inmediatamente. Active el IDI seleccionando NO en Bloqueo.

## AJUSTE

r Mientras el sub-menu se encuentre remarcado, presione **VOL ►** para seleccionar o activar funciones.

r **IDIOMA/LANGUE** - Seleccione el idioma del menú ENGLISH (Inglés), ESPAÑOL ó FRANCAIS (Francés)

r **ANTENA** - Para seleccionar ANT 1 ó ANT 2.

r **EN MUDO** - Activa la modalidad de subtítulos en pantalla cuando el botón MUTE (MUDO) en el control remoto es presionado.





















r **MODO** - Esta televisión tiene un decodificador integrado que despliega subtítulos (texto en letras blancas o de colores sobre un fondo negro) en pantalla. Permite al usuario leer el diálogo de un programa de televisión u otra información. El programa visto debe incluir la modalidad de subtítulos para que ésta función opere.

- NO - Cuando no se desea la modalidad de subtítulos.
- C1 - Para que la información relacionada con el vídeo sea desplegada en hasta 4 líneas en pantalla a la vez. (No bloquea partes relevantes de la imagen). El texto puede ser en cualquier idioma.
- C2 a C4 - Otras modalidades de información relacionada con el video.
- T1 a T4 - Para que la guía de la programación o cualquier otra información sea desplegada en pantalla, cuando sea disponible. (Bloquea una gran porción de la imagen en la pantalla de la televisión).

**Nota:** cuando sea dispon132tes relev388elacionaENA

**Cuadro de Localización de Fallas**

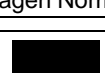
Antes de solicitar servicio, establezca los síntomas y lleve a cabo las siguientes posibles soluciones.

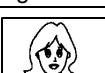
SONIDO	IMAGEN	Soluciones
 Sonido Ruidoso	 Imagen Moteada	Ajuste la Ubicación y/o Conexión de la Antena
 Sonido Ruidoso	 Imagen Múltiple	Ajuste la Ubicación y la Conexión de la Antena Revise el Cable de Entrada de la Antena
 Sonido Ruidoso	 Interferencia	Aleje la TV de los Aparatos Electrodomésticos, Luces, Vehículos y Equipo Médico
 Sin Sonido	 Imagen Normal	Aumente el Volumen Revise Mute (Mudo) Revise en el Menú de Audio: ALTAVOCES > SI Cambie el Canal
 Sonido Ruidoso	 Sin Imagen/Con Motas	Ajuste apropiadamente la modalidad de TV o del Cable Revise los Cables de la Antena
 Sin Sonido	 Sin Imagen / Sin IDI	Revise que el Cable de Corriente este Enchufado a una toma de Corriente Activa Ajuste los Controles de Brillo y Audio Cambie el Canal Revise las Conexiones del Cable Programe el Control Remoto otra vez Revise la Operación de la Segunda Fuente de Video Asegurese de no conectar la PC a la entrada DVI (ENT. DIG.) Nota: Esta Monitor HDTV no esta dirigida a ser usada con una P.C.
 Normal Audio	 La imagen se recorre ligeramente al encender el receptor, cuando se cambia de canal o dentro de un periodo de 2 horas.	Esta es una condición normal. Esta función puede ser desactivada. Sin embargo, el desactivar esta función puede causar retención en la imager por lo cual no es recomendado.
 Sonido Normal	 Sin Color	Ajuste el Color Cambie el Canal
 Sonido Erróneo	 Imagen Normal	Revise en el menú de AUDIO que el Ajuste se encuentre en Estéreo o Mono, no en SPA
 Sonido Normal	 Caja Negra en Pantalla	Cambie CC (Subtítulos) de la Modalidad de Texto aNO
 Sonido Normal	 Imagen Normal	Reemplace las Pilas del Control Remoto
Operación Intermitente del Control Remoto		

**Numerales**

3D Y/C Filtro 21

**A**

Ajuste 26

Ajuste del reloj 23

Altavoces 22

Altos 21

Antena 26

Apagado 22

Audio 21

Autoencendido 26

**B**

Bajos 21

Balance 21

Bbe 21

BBE VIVA 3D 21

Bloqueo 23

Botón Freeze (IDI y Split) 9

Botón Move 9

Botón Search (IDI y Split) 8

Botón TV/VIDEO 8

Botones especiales del control remoto 7

Botones PIP MIN y PIP MAX 9

Brillo 21

Busqueda 22

**C**

Cable de Suministro  
de Corriente Alterna 3

Canal 23

Canal Info 26

Canales 22

cinema 21

Códigos de Componentes 12, 17, 18

Códigos para Componentes 13

Códigos para DBS 13, 18

Códigos para Decodificador Cable 13

Códigos para Decodificador  
de Cable 18

Códigos para DVD 13, 18

Códigos para Equipos de Casete 19

Códigos para Grabadoras Personales  
de Video 19

Códigos para reproductor de CD 19

Códigos para VCR 18

Códigos para Videocasetera 13

Color 21

Color Natural 21

Conexión de Antena 3

Conexión de cable 3

Conexión de Cable / Antena 3

Conexión de entrada  
Interface Visual Digital 7

Conexión de salida del programa  
(PROG OUT) 7

Conexión de la Videocasetera 5

Conexión del Amplificador de Sonido 6

Conexión del Decodificador de  
Cable 5

Conexión del Decodificador de  
Televisión Digital ó DVD 6

Conexiones de Cable Opcional 3

Conexiones de Equipo Opcional 5

Conexiones del Decodificador de  
Cable y Videocasetera 5

Contraste 21

Correccion Geomagnetica 4

Crear Clave 23

Cronom 1 y Cronom 2 22

Cronómetro 22

Cuadro de Localización de Fallas 27

**E**

Envolvente 22

Especificaciones 2

Estandar 21

Estereo 21

**F**

Favoritos 22

Felicidades 2

Francés de Canada 25

Freeze 21

Función de congelamiento  
de imagen principal 9

**G**

Gabinete y Control Remoto 2

**I**

Idioma/langue 4, 26

Imagen 21

Inclinacion 4

Información Importante 3

Inglés de Canada 25

Instalación 3

Instalación de Pilas en el Control  
Remoto 10, 14

**J**

Juego 23

**M**

IMAGEN ↔ 26

Matriz Color 21

Mensaje de Bloqueo de Imagen  
Principal y SPLIT 26

Mensaje de Bloqueo IDI 26

Modo CC 26

Mono 21

**N**

Navegación basica del menú 20

Nitidez 21

Normal 21

**O**

Operación de botones IDI y SPLIT 8

Operación de Componentes con el  
control remoto 11, 15

Operación de DBS 11, 15

Operación de decodificador de Cable

11, 15

Operación de DTV 16

Operación de DVD 11, 15

Operación de IDI 8

Operación de IDI y Pantalla de SPLIT 8

Operación de IDI y SPLIT con un  
Decodificador de Cable 8

Operación de PVR 16

Operación de receptor de audio 16

Operación de reproductor  
de casetes 16

Operación de SPLIT 8

Operación de una  
Videocasetera 11, 15

Operación del Control Remoto 10, 14

Operación del Menu de Iconos 21

**P**

Panel de Control Frontal 6

Peliculas de EEUU 24

Ponga Titulo 22

Prefijado 22

Programa Auto 4, 26

Programa Manual 26

Programación del  
Control Remoto 12, 17

Programación Inicial 4

Programación Sin Código 12, 17

Programas de EEUU 23

**R**

Reduc de Ruido 21

Registro del Usuario 2

**S**

Sonido IA 21

SPA 21

**T**

Tabla de Características 2

Tabla de Clasificacion de Peliculas de  
EEUU 24

Tabla de Clasificaciones Para El  
Frances de Canada 25

Tabla de etiquetas de entrada 22

Tabla de Ingles de Canada 25

Tabla de Programas de EEUU 24

Tabla operacional de los botones en  
modo IDI ó SPLIT 9

Temp Color 21

Tinte 21

Todos 23

**U**

Ubicación de la Televisión 3

**V**

V-CHIP 23

Velocidad de modulación

Vivido 21







Le symbole de l'éclair fêché dans un triangle équilatéral indique la présence d'une tension suffisamment élevée pour engendrer un risque de chocs électriques.



Le point d'exclamation dans un triangle équilatéral indique que le manuel d'utilisation inclus avec l'appareil contient d'importantes recommandations quant au fonctionnement et à l'entretien de ce dernier.

**ATTENTION:** Afin de prévenir tout risque d'incendie ou de chocs électriques, ne pas exposer l'appareil à la pluie ou à une humidité excessive. Éviter également de placer des contenants avec du liquide, tel un vase, sur l'appareil.

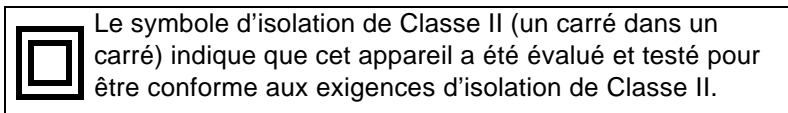

Le symbole d'isolation de Classe II (un carré dans un carré) indique que cet appareil a été évalué et testé pour être conforme aux exigences d'isolation de Classe II.

**AVERTISSEMENT DU FCC: TOUTE MODIFICATION APPORTÉE À CE TÉLÉVISEUR QUI N'EST PAS EXPRESSÉMENT APPROUVÉE PAR MATSUSHITA ELECTRIC CORPORATION OF AMERICA PEUT CAUSER DES INTERFÉRENCES NUISIBLES LESQUELLES POURRAIENT ENTRAÎNER L'ANNULATION DU DROIT DE L'UTILISATEUR D'OPÉRER CET APPAREIL.**

**Risque pour l'environnement:** Ce produit renferme un tube à rayons cathodiques ainsi que d'autres composants contenant du plomb. L'élimination de ce type de matériaux peut être réglementée dans certaines localités aux fins de protection de l'environnement. Pour des renseignements sur les modalités de recyclage ou d'élimination de ces produits, communiquez avec vos autorités locales ou visitez le site américain de Electronics Industries Alliance : <http://www.eiae.org>.

#### Informations fournies par la Commission fédérale des communication américaine (FCC)

Cet équipement est conforme aux limites relatives aux appareils numériques de classe B selon les stipulations de la section 15 de réglementation de la FCC. Ces limites ont été instaurées pour fournir une protection raisonnable contre toute interférence radioélectrique et de télévision nuisible en milieu résidentiel. Cet équipement génère, utilise et peut émettre de l'énergie radioélectrique et, s'il n'est pas installé et utilisé conformément aux instructions du constructeur, il peut perturber la réception radio. Cependant, il est toujours possible qu'une installation particulière soit victime d'interférences.

Si cet équipement devait causer des interférences ou en être victime, ce qui peut être vérifié en l'éteignant puis en le remettant sous tension, l'utilisateur est invité à essayer de remédier au problème en prenant les mesures suivantes:

- Réorienter ou déplacer l'antenne réceptrice.
- Augmenter la distance qui sépare l'appareil et le récepteur.
- Raccorder l'appareil à une prise de courant se trouvant sur un circuit différent de celui utilisé par le récepteur.
- Consulter votre revendeur l'aide d'un technicien radio/TV expérimenté.



La marque d'agrément ENERGY STAR<sup>MD</sup>, un symbole de reconnaissance de l'efficacité énergétique, a été créée par l'agence américaine de protection de l'environnement (EPA) et le ministère de l'Énergie des États-Unis pour aider les consommateurs à identifier les produits susceptibles de leur permettre de faire des économies et de protéger l'environnement par leur rendement énergétique élevé. Les appareils conformes aux normes ENERGY STAR<sup>MD</sup> consomment, en général, moins d'énergie que les modèles ordinaires semblables.



Fabriqué sous licence de BBE Sound, Inc.

Licence autorisée par BBE Sound, Inc. sous USP4638258, 4482866, 5510752 et 5736897. BBE et le symbole BBE sont des marques déposées de BBE Sound, Inc.

## Table des matières

<b>Félicitations</b> .....	<b>2</b>	Touche SEARCH .....	9
Dossier du client .....	2	Touche MOVE .....	9
Entretien et nettoyage.....	2	Touches PIP MIN et PIP MAX.....	9
Spécifications.....	2	Touche FREEZE .....	9
Table des caractéristiques.....	2	Arrêt sur image principale .....	9
<b>Installation</b> .....	<b>3</b>	Tableau de fonctionnement des touches d'image en médaillon, d'écran partagé et d'arrêt sur image .....	9
Emplacement du téléviseur .....	3	<b>Fonctionnement de la télécommande (modèles CT-32HXC43, CT-32HC43 et CT-36HC43)</b> .....	<b>10</b>
Branchement de sources auxiliaires .....	3	Installation des piles .....	10
Cordon d'alimentation .....	3	Utilisation par télécommande .....	11
Câble / antenne .....	3	Programmation de la télécommande .....	12
Renseignements importants à propos de l'utilisation de jeux vidéo, d'ordinateurs et de sources d'images fixes.....	3	Sans code .....	12
<b>Réglage initial</b> .....	<b>4</b>	Codes des appareils.....	12
<b>Branchement d'appareils auxiliaires</b> .....	<b>5</b>	<b>Fonctionnement de la télécommande (modèles CT-32HL43 et CT-36HL43)</b> .....	<b>14</b>
Branchement à un magnétoscope .....	5	Installation des piles .....	14
Branchement à un câblosélecteur .....	5	Utilisation par télécommande .....	15
Branchement à un magnétoscope et un câblosélecteur.....	5	Programmation de la télécommande .....	17
Branchement à un amplificateur audio .....	6	Sans code .....	17
Branchement d'un décodeur de télévision numérique / lecteur DVD .....	6	Codes des appareils.....	17
Panneau avant des commandes .....	6	<b>Navigation au menu de base</b> .....	<b>20</b>
Connexion d'entrée DVI.....	7	<b>Fonctionnement avec menus à icônes</b> .....	<b>21</b>
Branchement à la prise PROG OUT.....	7	Image .....	21
Touches spéciales de la télécommande.....	7	Audio .....	21
<b>Fonction image sur image et partage d'écran</b> .....	<b>8</b>	Canaux .....	22
Fonctionnement de l'image sur image .....	8	Minuterie.....	22
Fonctionnement du partage d'écran .....	8	Blocage .....	23
Fonctionnement de l'image sur image et du partage d'écran avec un câblosélecteur .....	8	Réglage.....	26
<b>Fonction image sur image et partage d'écran</b> .....	<b>8</b>	<b>Guide de dépannage</b> .....	<b>27</b>
Sélecteur télé/vidéo (TV/VIDEO) .....	8	<b>Index</b> .....	<b>28</b>

**Nota:** Les renseignements sur la garantie et les centres de service se trouvent à la fin de ce manuel.

**Lire ces instructions au complet avant d'utiliser l'appareil.**

**Le contenu du présent manuel peut être modifié sans préavis.**

Copyright 2003. Matsushita Electric Corporation of America. Tous droits réservés. Toute reproduction ou distribution non autorisée constitue une violation de la loi sur les droits d'auteur.

## Félicitations

Votre nouveau téléviseur Tau de Panasonic avec tube image plat a été conçu pour vous procurer une image de qualité avant-gardiste et un son de qualité avec des raccordements audio et vidéo complets pour votre système de cinéma maison. Ce téléviseur a été conçu pour vous procurer de longues années d'agrément. Les tests sévères auxquels il a été soumis et les réglages de précision dont il a fait l'objet sont garantis d'un rendement optimal.

### Dossier du client

Les numéros de modèle et de série sont inscrits sur le panneau arrière de l'appareil. Veuillez les noter dans l'espace ci-dessous et conserver ce manuel comme registre de votre achat. Cela en facilitera l'identification en cas de perte ou de vol.

Numéro de modèle

Numéro de série

### Entretien et nettoyage

#### Écran (couper le contact)

- Nettoyer l'écran avec un chiffon doux humecté d'eau savonneuse ou de nettoyant à vitres. **NE JAMAIS UTILISER DE NETTOYANTS ABRASIFS.**
- Éviter toute humidité excessive et bien essuyer.

*Nota:* Ne pas vaporiser de produit nettoyant directement sur l'écran.

#### Coffret et télécommande

- Nettoyer le coffret et la télécommande avec un chiffon humide ou humecté d'eau savonneuse. Éviter toute humidité excessive et bien essuyer.
- Ne jamais utiliser de benzène, de solvant ou de produits à base de pétrole.

### Spécifications

Les spécifications peuvent être modifiées sans préavis.

Alimentation	
CT-32HC43 (3,6A) CT-32HC43U (3,6A) CT-32HL43 (3,6A) CT-32HL43U (3,6A) CT-32HXC43 (3,6A) CT-36HC43 (3,6A) CT-36HC43U (3,6A) CT-36HL43 (3,6A) CT-36HL43U (3,6A)	120 V c.a., 60 Hz
Bloc d'accord – 181 canaux	VHF- 12; UHF-56; Câble-113
Prises d'entrée vidéo	1 V c.-à-c., 75 ohms, prises de type phono
Prises d'entrée audio	500 mV eff. 47 kilohms
Prise de sortie vidéo	1 V c.-à-c., 75 ohms, prise de type phono
Prises de sortie audio	0 – 2,0 V eff. 4,7 kilohms
Prise d'entrée DVI (certains modèles)	1,0 compatible
Prises d'entrée vidéo composant	75 ohms, prise de type phono
Prises d'entrée S-Vidéo	Connecteur S-Vidéo (Y-C)

## Table des caractéristiques

MODÈLES	CT-32HL43 CT-36HL43	CT-32HC43 CT-36HC43	CT-32HXC43
<b>Caractéristiques</b>			
LANGUE D’AFFICHAGE DES MENUS ANG/ESP/FR	●	●	●
2 BLOCS D’ACCORD POUR IMAGE SUR IMAGE	●	●	●
2RF	●	●	●
SOUS-TITRES	●	●	●
PUCE ANTIVIOLENCE	●	●	●
VITESSE DE BALAYAGE NUMÉRIQUE	1080i, 480p	1080i, 480p	1080i, 480p
DOUBLEUR - LIGNES NTSC	480p	480p	480p
NORMALISATION VIDÉO	●	●	●
NORMALISATION AUDIO	●	●	●
STÉRÉO	●	●	●
SON IA	●	●	●
GRAVES/AIGUS/ÉQUILIBRE	●	●	●
SON AMBIOPHONIQUE	●	●	●
EXTRÊMES-GRAVES	●		
BBE VIVA 3D	●		
BBE	●	●	●
PRISES D’ENTRÉE A/V (ARRIÈRE/AVANT)	4 (3/1)	4 (3/1)	4 (3/1)
PRISE DE SORTIE AUDIO	●	●	●
PRISE D’ENTRÉE VIDÉO DVI	●		
PRISES D’ENTRÉE S-VIDÉO	●	●	●
PRISES D’ENTRÉE VIDÉO COMPOSANT	●	●	●
PRISE DE CASQUE D’ÉCOUTE	●	●	●

## Installation

### Emplacement du téléviseur

Cet appareil est conçu pour être utilisé avec un meuble en option ou un centre de divertissement. Pour de plus amples détails, consulter un détaillant.

- Protéger l'appareil contre les rayons solaires, un éclairage intense et les reflets.
- Protéger l'appareil contre la chaleur ou l'humidité. Une aération insuffisante pourrait provoquer un dérangement des composantes internes.
- Un éclairage fluorescent peut réduire la portée de la télécommande.
- Éviter de placer le téléviseur près d'un appareil dégageant un champ magnétique, notamment des moteurs, des ventilateurs ou des haut-parleurs externes.

### Branchement de sources auxiliaires

Les branchements à d'autres appareils devraient être faits avec des câbles audio et vidéo blindés. Pour de meilleurs résultats:

- Utiliser des câbles coaxiaux blindés de 75 ohms.
- Utiliser les prises d'entrée et de sortie correspondant aux appareils auxiliaires.
- Afin de réduire le risque d'interférence, éviter d'utiliser des câbles longs.

**ATTENTION:** Ne placer ce téléviseur que sur un meuble ou support recommandé par le fabricant ou vendu avec l'appareil. Déplacer avec précaution tout support à roulettes portant l'appareil afin d'éviter toute blessure que pourrait causer le basculement du support et(ou) du téléviseur. Pour la protection des enfants, s'assurer que le téléviseur est placé sur un meuble stable ne pouvant être basculé, poussé ou tiré et empêchant tout enfant de monter ou de s'asseoir dessus.



CT-32HL43, CT-32HL43U:

**ATTENTION:** N'utiliser que le meuble TY-32HL43T de Panasonic avec ce téléviseur. L'utilisation d'un autre meuble (ou chariot) pourrait causer une instabilité susceptible de provoquer des blessures.

CT-36HL43, CT-36HL43U:

**ATTENTION:** N'utiliser que le meuble TY-36HL43T de Panasonic avec ce téléviseur. L'utilisation d'un autre meuble (ou chariot) pourrait causer une instabilité susceptible de provoquer des blessures.

### Cordon d'alimentation

**ATTENTION:** AFIN DE PRÉVENIR TOUT RISQUE D'ÉLECTROCUTION, INSÉRER À FOND LA LAME LA PLUS LARGE DE LA FICHE DANS LA FENTE LA PLUS LARGE DE LA PRISE. NE PAS UTILISER UNE PRISE DANS LAQUELLE LA LAME POLARISÉE NE PEUT ÊTRE INSÉRÉE COMPLÈTEMENT.

PLACER LE CORDON D'ALIMENTATION DANS UN ENDROIT OÙ IL NE RISQUE PAS D'ÊTRE PIÉTINÉ, COINCÉ, ÉCRASÉ, Plié, ETC. FAIRE PARTICULIÈREMENT ATTENTION À SES EXTRÉMITÉS, FICHES ET PRISES COMPRIS.



### Câble / antenne

Pour assurer une réception de qualité optimale, le raccordement à une antenne ou à la câblodistribution est nécessaire. Brancher le câble de la compagnie de câblodistribution à la prise ANT1 à l'arrière du téléviseur. Sélectionner le mode câble et ANT1 dans le menu SET UP (RÉGLAGE).

Câble de la compagnie de câblodistribution



VHF/UHF 75 ohms (sur le panneau arrière)

**Nota:** Il peut être nécessaire d'utiliser un câblesélecteur pour assurer une réception de qualité optimale. Pour des renseignements sur la compatibilité, consulter la compagnie de câblodistribution.

### Branchements aux prises d'antenne

- Pour une bonne réception des canaux VHF/UHF, le branchement à une antenne est nécessaire. Une antenne extérieure donnera de meilleurs résultats.
- Brancher l'antenne à la prise ANT1 à l'arrière du téléviseur. Sélectionner le mode TÉLÉ et ANT1 dans le menu SET UP (RÉGLAGE).

Câble d'antenne



**Nota:** Le mode câble est implicitement réglé en usine. Pour sélectionner le signal de la télédiffusion (antenne), choisir le mode TÉLÉ et ANT1 sous le menu SET UP (RÉGLAGE).

### Renseignements importants à propos de l'utilisation de jeux vidéo, d'ordinateurs et de sources d'images fixes.

**MISE EN GARDE:** Le marquage ou la rémanence de l'image causé par l'affichage prolongé d'une image fixe n'est pas le résultat d'une défektivité et n'est donc pas couvert par la garantie.

Le téléviseur est conçu pour afficher des images animées. L'affichage prolongé d'images fixes telles que des images au format "boîte aux lettres" sur un écran de télévision ordinaire (avec des bandes noires dans le haut et le bas), des images au format ordinaire (4:3) non recadrées sur un grand écran (avec des bandes sur chaque côté), des bandes de défilement dans le bas de l'écran, des motifs permanents de certains jeux vidéo, des panneaux de pointage fixes, des logos de canaux ultra lumineux et des motifs en ligne (Internet) ou répétitifs d'ordinateurs devrait être limité.

L'affichage prolongé d'images fixes peut endommager irrémédiablement le tube image, dommage qui prend la forme d'une image fantôme. Pour prévenir de tels dommages, il est recommandé de prendre les mesures suivantes:

- Limiter l'affichage d'images fixes à moins de 15% du temps de visionnement hebdomadaire total.
- Après usage, toujours couper le contact sur le téléviseur.

## Réglage initial

Pour faciliter l'utilisation, un menu d'auto-réglage initial apparaît à l'écran lors de la mise en marche initiale de l'appareil. Selon les besoins, suivre les directives pour régler les fonctions.

### IDIOMA/LANGUE

Pour sélectionner l'affichage des menus en anglais, français ou espagnol.

#### Marche à suivre

- Appuyer sur la touche **VOL ▶** pour sélectionner **ENGLISH, ESPAÑOL** ou **FRANÇAIS**.

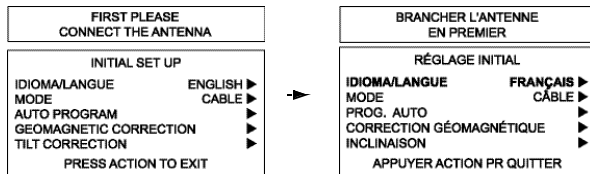

### MODE

Pour sélectionner le mode **TÉLÉ** (antenne) ou **CÂBLE** selon la source du signal.

#### Marche à suivre

- Appuyer sur **VOL ▶** pour sélectionner **TÉLÉ** ou **CÂBLE**.

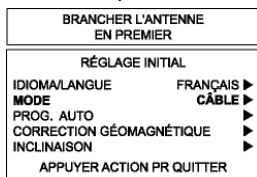

### PROG. AUTO

Pour programmer automatiquement tous les canaux avec un signal.

#### Marche à suivre

- Appuyer sur **VOL ▶** pour amorcer la programmation automatique.

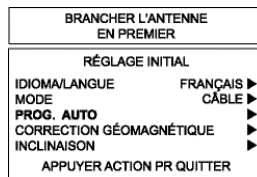

### CORRECTION GÉOMAGNÉTIQUE

Ajuste la décoloration due au champ géomagnétique dans certaines régions.

#### Marche à suivre

- Appuyer sur la touche **VOL ▶** pour afficher le menu de réglage.
- Appuyer sur les touches **◀ VOL** ou **VOL ▶** pour ajuster la décoloration de l'image.

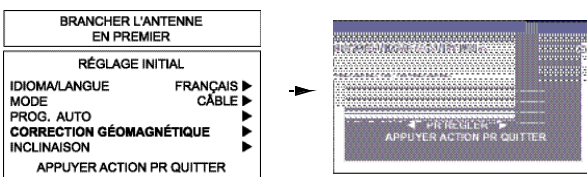

### INCLINAISON

Ajuste l'inclinaison due au champ géomagnétique dans certaines régions.

#### Marche à suivre

- Appuyer sur la touche **VOL ▶** pour afficher le menu de réglage.
- Appuyer sur les touches **◀ VOL** ou **VOL ▶** pour ajuster l'inclinaison de l'image.

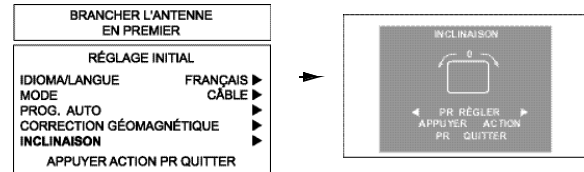



## Branchement d'appareils auxiliaires

### Nota:

- La télécommande doit avoir été programmée avec les codes fournis afin de permettre le fonctionnement d'un appareil auxiliaires.
- Les modèles CT-32HC43, CT-36HC43 et CT-32HXC43 ne sont pas munis d'une entrée numérique.

### Branchement à un magnétoscope

Suivre le diagramme ci-dessous lors du branchement d'un magnétoscope seulement au téléviseur.

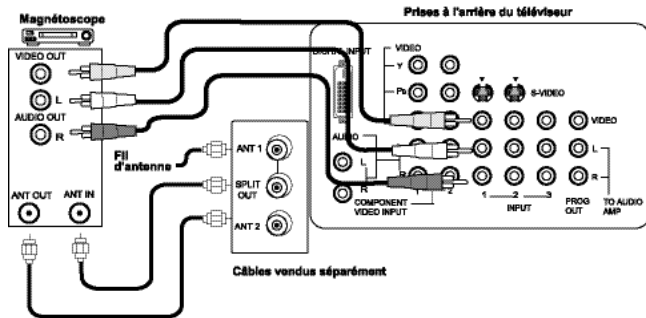

### Visionnement d'une émission télévisée

#### Marche à suivre

- Sélectionner ANT1 dans le menu SET UP (RÉGLAGE).
- Syntoniser le canal désiré sur le téléviseur.

### Visionnement d'une source vidéo

#### Marche à suivre

- Option A
  - Sélectionner ANT1 dans le menu SET UP (RÉGLAGE).
  - Appuyer sur la touche **TV/VIDEO** de la télécommande pour sélectionner l'entrée vidéo (VIDÉO 1, VIDÉO 2, etc.) selon le raccordement au magnétoscope.
  - Amorcer la lecture.
- Option B
  - Sélectionner ANT2 dans le menu SET UP (RÉGLAGE).
  - Syntoniser le téléviseur au canal 3 ou 4, selon le magnétoscope.
  - Amorcer la lecture.

### Enregistrement d'une émission télévisée

#### Marche à suivre

- Option A (Enregistrement et visionnement de la même émission)
  - Sélectionner ANT2 dans le menu SET UP (RÉGLAGE).
  - Syntoniser le téléviseur au canal 3 ou 4, selon le magnétoscope.
  - À l'aide du magnétoscope, syntoniser le canal diffusant l'émission à enregistrer.
  - Amorcer l'enregistrement.
- Option B (Enregistrement d'une émission durant le visionnement d'une autre émission)
  - Sélectionner ANT1 dans le menu SET UP (RÉGLAGE).
  - Appuyer sur la touche **TV/VIDEO** de la télécommande pour sélectionner l'entrée vidéo (VIDÉO 1, VIDÉO 2, etc.) selon le raccordement au magnétoscope.
  - À l'aide du magnétoscope, syntoniser le canal diffusant l'émission à enregistrer.
  - Amorcer l'enregistrement.
  - Appuyer sur la touche **TV/VIDEO** de la télécommande pour retourner au mode télé.

- Syntoniser sur le téléviseur le canal désiré pour le visionnement.

### Branchement à un câblosélecteur

Suivre le diagramme ci-dessous lors du branchement d'un câblosélecteur seulement au téléviseur.

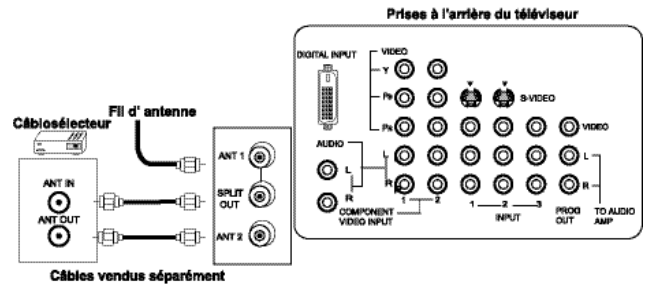

### Visionnement d'un canal brouillé

#### Marche à suivre

- Sélectionner ANT2 dans le menu SET UP (RÉGLAGE).
- Syntoniser le canal 3 sur le téléviseur.
- À l'aide du câblosélecteur, syntoniser le canal brouillé désiré.

**Nota:** Afin de pouvoir utiliser certaines caractéristiques spéciales comme les réglages des canaux favoris et des sigles (consulter la section des caractéristiques spéciales), l'option ANT1 doit avoir été sélectionnée dans le menu SET UP (RÉGLAGE).

### Branchement à un magnétoscope et un câblosélecteur

Suivre le diagramme ci-dessous lors du branchement d'un magnétoscope et d'un câblosélecteur au téléviseur.

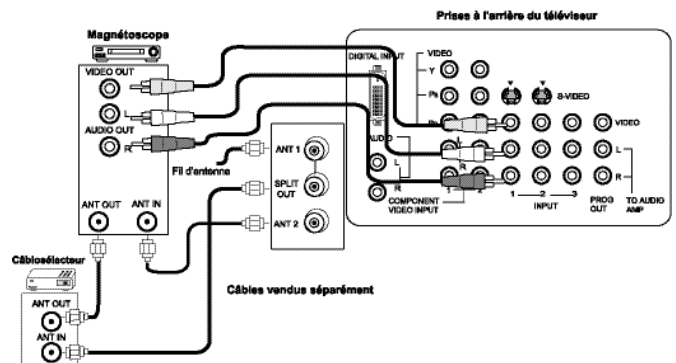

### Visionnement d'un canal brouillé

#### Marche à suivre

- Sélectionner ANT2 dans le menu SET UP (RÉGLAGE).
- Syntoniser le canal 3 sur le téléviseur.
- À l'aide du câblosélecteur, syntoniser le canal brouillé désiré.

**Nota:** Afin de pouvoir utiliser certaines caractéristiques spéciales comme les réglages des canaux favoris et des sigles (consulter la section des caractéristiques spéciales), l'option ANT1 doit avoir été sélectionnée dans le menu SET UP (RÉGLAGE).



## Branchement à un magnéto et un câblesélecteur (suite)

**Nota:** Les modèles CT-32HC43, CT-36HC43 and CT-32HXC ne sont pas munis d'une entrée numérique.

### Enregistrement d'un canal brouillé

#### Marche à suivre

- Sélectionner ANT2 dans le menu SET UP (RÉGLAGE).
  - Appuyer sur la touche **TV/VIDEO** de la télécommande pour sélectionner le mode vidéo (VIDÉO 1, VIDÉO 2, etc.) selon le raccordement au magnéto.
  - S'assurer que le contact est établi sur le magnéto.
  - Syntoniser le canal 3 ou 4 sur le magnéto, selon le réglage à l'arrière du magnéto.
  - À l'aide du câblesélecteur, syntoniser le canal brouillé pour l'enregistrement.
  - Amorcer l'enregistrement.
- ☐ Pour visionner un autre canal durant l'enregistrement:
- Sélectionner ANT1 dans le menu SET UP (RÉGLAGE).
  - Appuyer sur la touche **TV/VIDEO** de la télécommande pour sélectionner le mode télé.
  - Syntoniser le canal désiré sur le téléviseur (canal non brouillé).

## Branchement à un amplificateur audio (TO AUDIO AMP)

Pour faire l'écoute sur une chaîne stéréo, relier le téléviseur à la prise d'entrée d'un amplificateur audioexterne.

**Nota:** Les prises "TO AUDIO AMP" ne peuvent être utilisées pour le branchement direct de haut-parleurs externes.

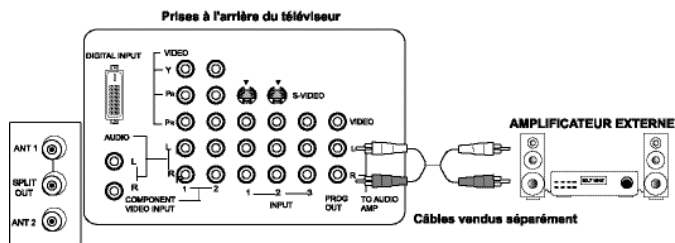

### Réglages audio

- Sélectionner H-PARLEURS EF au menu AUDIO.
- Régler le volume sur l'amplificateur à son plus bas niveau.
- Régler le volume sur le téléviseur au niveau voulu.
- Régler le volume sur l'amplificateur à un niveau correspondant à celui sur le téléviseur.
- Sélectionner H-PARLEURS H/CIRCUIT-SORTIE AUDIO VARIABLE au menu AUDIO.
- Le réglage du volume, des graves, des aigus et de l'équilibre ainsi que la commande de sourdine (COUPURE SON) sont maintenant contrôlés au moyen des commandes du téléviseur.

**Nota:** En mode "H/CIRCUIT-SORTIE AUDIO FIXE", le volume ne peut se régler que sur l'amplificateur externe.

## Branchement d'un décodeur de télévision numérique / lecteur DVD

Ce téléviseur peut afficher des signaux de télévision numérique 1080i et 480p lorsque relié à un décodeur pour télévision numérique. Pour afficher les émissions de la télévision numérique, le décodeur doit être connecté aux prises d'entrée vidéo composant (Y, P<sub>B</sub>, P<sub>R</sub>) du téléviseur. De plus, le signal de télévision numérique doit être disponible dans votre région. Sélectionner le format du signal de sortie du décodeur: 1080i ou 480p.

Le téléviseur utilise également un doubleur de balayage progressif lequel désentrelace le signal NTSC et balaye l'image progressivement. Cela rend invisibles les minces bandes noires horizontales (effet de store vénitien) associées aux images entrelacées, et ce, même lorsque le spectateur est placé très près de l'écran.

Utiliser ce schéma de raccordement comme référence pour connecter un décodeur DTV ou lecteur DVD au téléviseur.

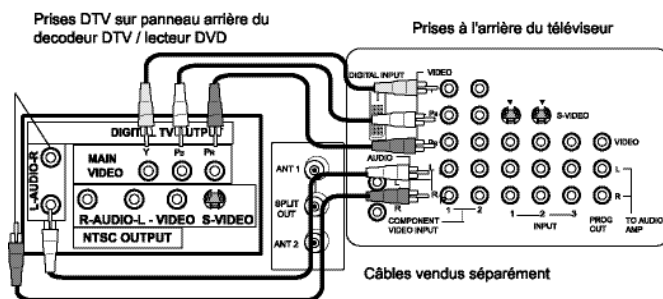

## Panneau avant des commandes

Utiliser le panneau avant de l'appareil pour contrôler le téléviseur sans la télécommande.

**Nota:** Le voyant de mise en/hors contact (rouge) est allumé lorsque l'appareil est en contact.



Les prises d'entrée vidéo peuvent être utilisées pour le raccordement d'un second magnéto, d'un caméscope, d'un lecteur laser, de jeux vidéo ou d'un appareil DSS. Se reporter au manuel de l'utilisateur afférent à l'appareil utilisé.

### Marche à suivre

- Brancher l'équipement de la manière indiquée aux prises d'entrée audio/vidéo à l'avant du téléviseur.
- Appuyer sur la touche TV/VIDEO pour sélectionner le mode d'entrée VIDEO 4.
- Faire fonctionner l'équipement branché conformément aux instructions du fabricant.

## Connexion d'entrée DVI (norme de vidéo numérique Digital Visual Interface- Interface visuelle numérique)

(pour modèles CT-32HL43 et CT-36HL43 seulement)

La circuit d'entrée DVI/HDCP<sup>1</sup> sur le téléviseur peut prendre en charge les programmes protégés contre le piratage. La prise d'entrée DVI/HDCP est conforme à la norme EIA-861<sup>2</sup> et n'est pas conçue pour une utilisation avec des ordinateurs personnels. La prise DVI/HDCP peut être reliée à un appareil électronique grand public conforme à la norme EIA/CEA 861 tel un décodeur ou un lecteur DVD équipé d'un connecteur de sortie DVI<sup>3</sup>. L'entrée DVI/HDCP est conçue de manière à offrir un rendement optimal avec des signaux de télévision numérique à haute définition (HDTV) tels que les signaux 1080i. L'entrée DVI/HDCP prend également en charge les signaux visuels 480i et 480p.

### Nota:

1. DVI/HDCP = Digital Visual Interface / High-Bandwidth Digital Copy Protection (Interface numérique visuelle / Protection du contenu numérique à large bande passante).
2. La conformité à la norme EIA/CEA 861 couvre les spécifications pour la transmission d'un signal vidéo numérique non compressé y compris la protection du contenu numérique à large bande passante.
3. Pour des renseignements sur la disponibilité, communiquer avec un revendeur Panasonic.

Se reporter au diagramme ci-dessous pour raccorder le téléviseur à un décodeur ou à un lecteur DVD muni d'une prise de sortie DVI.

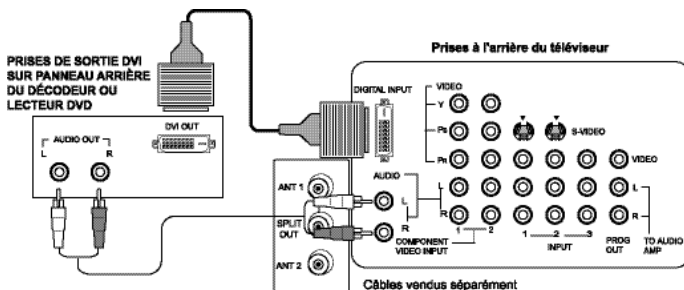

### Marche à suivre

- Appuyer sur la touche TV/VIDEO de la télécommande pour sélectionner l'entrée numérique ENTRÉE NUM.
- Relier la sortie DVI du décodeur ou lecteur DVD à la prise d'entrée DIGITAL IN du téléviseur.
- Acheminer le signal de sortie audio du décodeur ou du lecteur DVD aux prises d'entrée audio L et R associées à l'entrée DIGITAL INPUT.

**Nota:** Cet écran à haute définition n'est pas conçu pour usage avec un ordinateur personnel.

## Branchement à la prise PROG OUT

Pour utiliser le signal audio et vidéo du téléviseur avec un équipement auxiliaire, brancher ce dernier aux prises PROG OUT et TO AUDIO AMP à l'arrière du téléviseur.

**Nota:** Si le signal de l'image principale est acheminé à l'entrée vidéo composant, le signal PROG OUT n'est pas disponible..

Prises à l'arrière du téléviseur

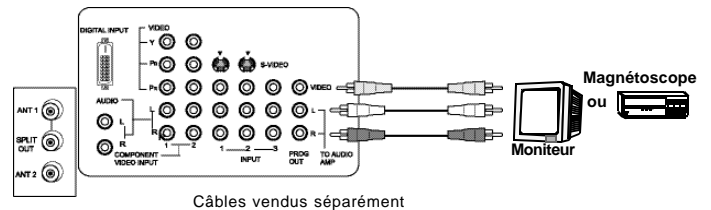

### Marche à suivre

- Raccorder l'équipement auxiliaire aux prises PROG OUT et TO AUDIO AMP R/L.
- Le signal acheminé à la prise PROG OUT est identique à l'écran du téléviseur.
- Se reporter au manuel afférent à l'équipement utilisé pour les instructions relatives à l'enregistrement et au visionnement.

## Touches spéciales de la télécommande

### Touche de format de l'image (ASPECT)

La touche ASPECT de la télécommande permet de sélectionner le format de l'image selon le format diffusé lors de l'utilisation d'un décodeur de télévision numérique ou d'un récepteur DBS.

### Touche de rendu sonore BBE

Appuyer sur cette touche pour activer/désactiver le rendu sonore BBE VIVA 3D (modèles CT-32HL43 et CT-36HL43 seulement) ou BBE<sup>MD</sup> haute définition.

### Touche de seconde voie audio (SAP)

Appuyer sur cette touche pour alterner entre les différents modes audio. Lors de la réception stéréo, une pression sur la touche SAP alterne entre STÉRÉO et MONO.

## Fonction image sur image et partage d'écran



**Nota:** L'apparence des touches des fonctions image sur image et partage d'écran peuvent différer selon le modèle de télécommande.



### Fonctionnement de l'image sur image



Ce téléviseur est doté de la fonction d'image sur image avec deux blocs d'accord. Cela permet le visionnement simultané de deux (2) émissions télévisées avec ou sans une seconde source vidéo tel un magnétoscope, câblosélecteur, etc.

#### Marche à suivre

- Brancher l'antenne à la prise ANT 1 à l'arrière du téléviseur.

- Appuyer sur  pour afficher l'image en médaillon.
- Sélectionner les canaux pour l'image en médaillon en appuyant sur .

appuyant sur  .

- Sélectionner les canaux pour l'image principale en appuyant sur  ou  ou en utilisant les touches numériques.

- Appuyer sur  pour intervertir l'image principale à l'écran et l'image en médaillon.

- Appuyer sur  pour afficher la source des images à l'écran.

- Appuyer sur  pour annuler la fonction image sur image.

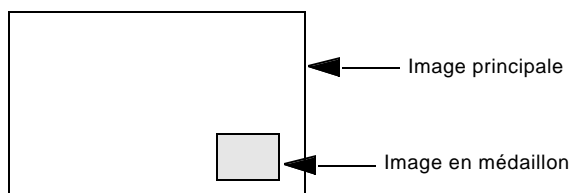





**Nota:** Le signal audio est en provenance de l'image principale seulement.



### Fonctionnement du partage d'écran

Cette fonction permet de visionner deux canaux différents l'un à côté de l'autre avec ou sans source vidéo externe.



#### Marche à suivre

- Appuyer sur  pour afficher l'écran partagé.
- Sélectionner les canaux pour l'écran partagé en appuyant sur .

appuyant sur  .

- Sélectionner les canaux pour l'image principale en appuyant sur  ou  ou en utilisant les touches numériques.

- Appuyer sur  pour intervertir l'image partagée à l'écran et l'image principale.

- Appuyer sur  pour afficher la source des images à l'écran.
- Appuyer sur  pour annuler la fonction du partage d'écran.

### Fonctionnement de l'image sur image et du partage d'écran avec un câblosélecteur

Pour visionner des canaux brouillés à l'image principale à l'aide du câblosélecteur:

**Nota:** Utiliser cette marche à suivre pour le visionnement d'un canal brouillé à l'image principale et d'une émission télévisée ou d'une source vidéo dans l'image en médaillon ou dans l'écran partagé.



#### Marche à suivre

- Sélectionner ANT 2 dans le menu SET UP (RÉGLAGE).
- Syntoniser le canal 3 sur le téléviseur.

- Appuyer sur  ou  de la télécommande pour faire afficher une image en médaillon ou à l'écran partagé.

**Nota:** Le signal audio est en provenance de l'image principale seulement.

- S'assurer que le contact est établi sur le câblosélecteur.
- Sélectionner les canaux pour l'image principale à l'aide du câblosélecteur.
- Sélectionner les canaux pour l'image en médaillon ou à

l'écran partagé en appuyant sur  .

**Nota:** La touche SWAP ne fonctionne pas lors de la syntonisation des canaux avec le câblosélecteur. Si le câblosélecteur est doté d'une prise de sortie vidéo, celle-ci peut être utilisée pour le raccordement au téléviseur afin de permettre toutes les fonctions d'image sur image ou du partage de l'écran. Consulter le manuel d'utilisation de l'appareil auxiliaire pour plus de renseignements.

### Fonction image sur image et partage d'écran

#### Sélecteur télé/vidéo (TV/VIDEO)

Appuyer sur cette touche lors de l'affichage d'une image en médaillon ou de l'écran partagé pour sélectionner le mode d'entrée désiré.

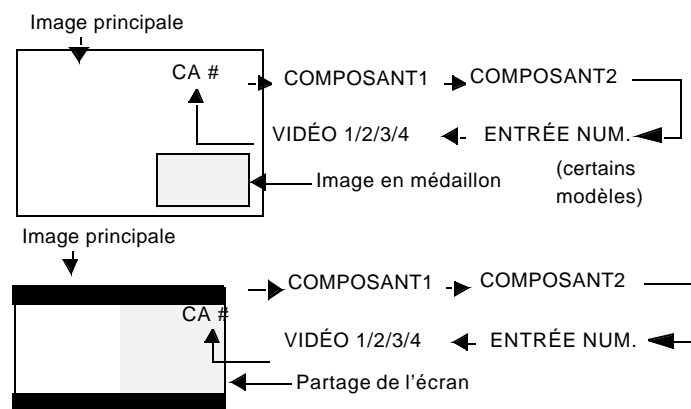

**Touche de repérage dans le médaillon ou à l'écran partagé (SEARCH)**

Cette touche permet de balayer tous les canaux disponibles.

**Marche à suivre**

- Appuyer sur **PIP** ou **SPLIT** pour afficher l'image en médaillon ou l'écran partagé.
- Appuyer sur **SEARCH** pour afficher les médaillons de repérage.
- Appuyer de nouveau sur **SEARCH** pour mettre fin au balayage. Le canal affiché dans l'image en médaillon ou à l'écran partagé sera le dernier médaillon de repérage.
- Appuyer sur **PIP** ou **SPLIT** pour annuler la fonction image sur image ou partage de l'écran.

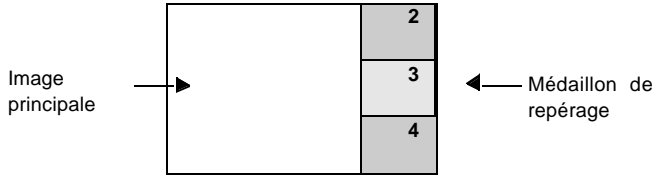

**Touche de déplacement (MOVE) (image sur image seulement)**

Cette touche permet de déplacer l'image en médaillon dans un des quatre coins.

**Marche à suivre**

- Appuyer sur **PIP** pour afficher l'image en médaillon.
- Appuyer sur **MOVE** pour déplacer l'image dans le coin désiré.
- Appuyer sur **PIP** pour annuler l'image en médaillon.

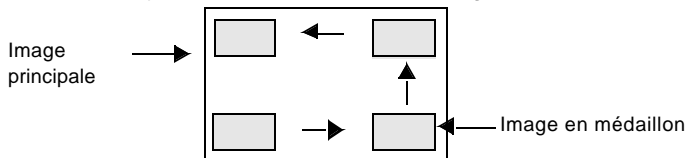

**Touches PIP MIN et PIP MAX**

Lors de l'affichage d'une image en médaillon, appuyer sur **PIP MIN** ou **PIP MAX** pour varier la taille de l'image en médaillon.

**Marche à suivre**

- Appuyer sur **PIP** pour afficher l'image en médaillon.
- Appuyer sur **PIP MIN** ou **PIP MAX** pour sélectionner la taille de l'image en médaillon.
- Appuyer sur **PIP** pour annuler l'image en médaillon.

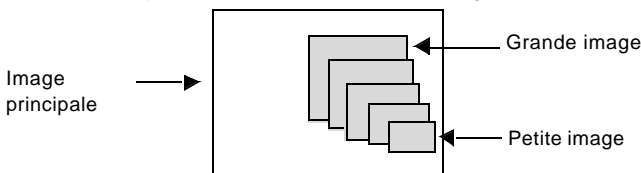

**Touche d'arrêt sur image (FREEZE)**

Cette fonction permet de figer l'action de l'image en médaillon ou de l'écran partagé.

**Marche à suivre**

- Appuyer sur **PIP** ou **SPLIT** pour afficher l'image en médaillon ou l'écran partagé.
- Appuyer sur **FREEZE** pour figer l'action à partir de l'image en médaillon ou de l'écran partagé.
- Appuyer de nouveau sur **FREEZE** pour mettre hors fonction.

- Appuyer sur **PIP** ou **SPLIT** pour annuler l'image en médaillon ou l'écran partagé.

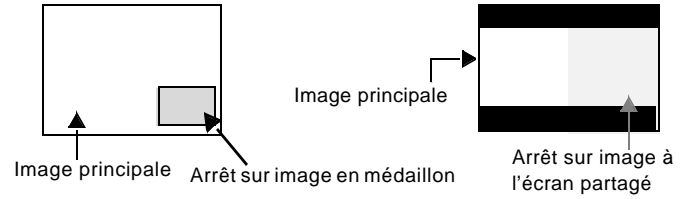

**Nota:** Le signal audio est en provenance de l'image principale seulement.

**Arrêt sur image principale**

Cette fonction permet de figer l'action de l'image principale et l'afficher dans l'image en médaillon ou à l'écran partagé.

**Marche à suivre**

- Pour figer l'action sur l'image principale, appuyer sur **FREEZE** sans affichage d'image en médaillon ou d'écran partagé.
- Une image figée de l'image principale apparaît dans l'image en médaillon ou à l'écran partagé, selon la sélection faite au menu FIGÉE des réglages de l'image dans AUTR. RÉG. (voir à la page 21).
- Appuyer de nouveau sur **FREEZE** pour annuler l'image principale figée.

**Nota:** Lors de l'affichage de l'arrêt sur image de l'image principale, seule la touche de déplacement de l'image en médaillon est opérationnelle. Les autres touches d'image en médaillon partagé ne fonctionnent pas (voir le tableau).

**Tableau de fonctionnement des touches d'image en médaillon, d'écran partagé et d'arrêt sur image**

Ce tableau indique le fonctionnement des touches avec l'image en médaillon, l'écran partagé ou l'arrêt sur image principale.

Touches de la télécommande	Mode image en médaillon	Mode d'écran partagé	Mode d'arrêt sur image principale
<b>PIP MIN</b>	Plus petite	Aucun effet	Aucun effet
<b>PIP MAX</b>	Plus grande	Aucun effet	Aucun effet
<b>FREEZE</b>	Image en médaillon figée	Écran partagé figé	Affichage ou annulation
<b>PIP CH</b>	Changement de canal	Changement de canal	Aucun effet
<b>SEARCH</b>	Affichage de médaillons de repérage	Affichage de médaillons de repérage	Aucun effet
<b>PIP</b>	Affichage d'image en médaillon	Affichage d'image en médaillon	Aucun effet
<b>SPLIT</b>	Affichage d'écran partagé	Affichage d'écran partagé	Aucun effet
<b>MOVE</b>	Déplacement de l'image en médaillon	Aucun effet	Déplacement de l'image en médaillon
<b>SWAP</b>	Permutation avec l'image principale	Permutation avec l'image principale	Aucun effet



Fonctionnement de la télécommande (modèles CT-32HXC43 et CT-32/36HC43 seulement)

FRANÇAIS

**POWER**

Appuyer pour établir ou couper le contact.

TV VCR DBS/CBL DVD

Appuyer pour sélectionner le fonctionnement télécommandé.

**ACTION**

Appuyer pour accéder aux menus.

**MUTE**

Appuyer pour couper le son. Appuyer pour mettre le décodeur de sous-titres (CC) en ou hors fonction.

**TV/VIDEO**

Appuyer pour sélectionner le mode télé ou vidéo.

**BBE MENU**

BBE - Appuyer pour mettre en/hors fonction. MENU - Appuyer pour accéder aux menus DBS ou DVD.

1 2 3  
4 5 6  
7 8 9  
0

Appuyer sur les touches numériques du clavier pour sélectionner un canal.

**R-TUNE**

Appuyer pour revenir au canal précédemment capté ou au mode d'entrée.

**SAP**

Appuyer pour accéder aux modes audio (Stéréo, SAP ou Mono).

◀ VOL VOL ▶

Appuyer pour régler le niveau sonore et se déplacer au sein des menus.

▲  
CH  
▼

Appuyer pour sélectionner le canal et pour se déplacer au sein des menus.

**RECALL**

Appuyer pour afficher l'heure, le numéro du canal, l'état de la minuterie-sommeil et d'autres options.

**SEARCH GUIDE**

SEARCH - Appuyer pour effectuer un repérage dans médaillon/écran partagé. GUIDE - Touche de fonctions pour récepteur DBS.

**EXIT**

Touche de fonctions pour récepteur DBS

**ASPECT PROG**

ASPECT - Sélection du format d'image selon le format diffusé. PROG - Appuyer pour entrer le numéro mineur d'un numéro de canal composé.

*PIP MIN REW ◀◀	*SPLIT PLAY ▶	*PIP MAX FF ▶▶
*SWAP PAUSE ⏸	*MOVE STOP ■	*PIP REC ●
*FREEZE TV/VCR ⏹	*PIP CH VCR /DBS CH ▼ ▲	

\*Touches pour image sur image/écran partagé  
Touches pour appareils auxiliaires

**EUR7613Z40**  
**\*EUR7613Z80**

\*La télécommande EUR7613Z80 est identique au EUR7613Z40, à l'exception de sa couleur argent.

### Installation des piles

#### Utiliser deux piles AA:

Retirer le couvercle du logement des piles en appuyant près de la flèche et en poussant vers le haut.  
Installer les piles en respectant les polarités (+) et (-).  
Remettre le couvercle en place.

**Nota:** Une installation incorrecte peut occasionner une fuite et endommager la télécommande.

#### Précautions à prendre

- Remplacer les 2 piles à la fois.
- Ne pas utiliser des piles de types différents (carbone zinc avec alcalines).
- Ne pas recharger, court-circuiter, démonter, chauffer ou jeter au feu les piles.







## Programmation de la télécommande

La télécommande universelle peut être programmée pour commander le fonctionnement d'appareils d'autres marques à l'aide des touches de fonctions VCR, DVD, CABLE, ou DBS. Suivre l'une des procédures de programmation données ci-dessous.

Appareil	Contrôle	Réglage par défaut
Téléviseur	Téléviseur (Panasonic seulement)	Codes des téléviseurs Panasonic
Magnétoscope	Magnétoscope (Préréglé)	Codes des magnétoscopes Panasonic
Récepteur DBS/Câblosélecteur	Récepteur DBS/Câblosélecteur (Préréglé)	Codes des récepteurs DBS Panasonic
Lecteur DVD	Lecteur DVD (Préréglé)	Codes des lecteurs DVD Panasonic

**Nota:** Déterminer la marque de l'appareil et identifier le code dans les tableaux des codes.

### Marche à suivre

- S'assurer que l'appareil auxiliaire est branché et que le contact est établi.
- Couper le contact sur l'appareil auxiliaire.
- Appuyer simultanément sur les touches **ACTION** et  pendant **au moins 5secondes**.
- Appuyer sur la touche de la télécommande correspondant à l'appareil auxiliaire utilisé (VCR, DVD, CABLE ou DBS).
- Entrer le code à 3 chiffres à l'aide des touches numériques de la télécommande (touches 0 ~ 9).
- Appuyer sur la touche  de la télécommande pour vérifier le fonctionnement. Si le bon code a été entré, le contact est établi sur l'appareil.

**Nota:** Si le contact ne peut être établi sur l'appareil avec la télécommande, répéter la procédure avec un autre code. (Certaines marques possèdent plus d'un code.) Si un mauvais code est entré ou que l'entrée prenne plus de 30 secondes, la programmation n'aura pas lieu.

### Sans code

Cette procédure, nommée "méthode séquentielle", essaie tous les codes.

- S'assurer que l'appareil auxiliaire est branché et que le contact est établi.
- Couper le contact sur l'appareil auxiliaire.
- Appuyer simultanément sur les touches **ACTION** et  pendant **au moins 5secondes**.
- Appuyer sur la touche de la télécommande correspondant à l'appareil auxiliaire utilisé.
- Appuyer sur la touche **VOL ►** pour passer au code suivant. Appuyer sur **◀ VOL** pour revenir au code précédent.

- Appuyer sur la touche  de la télécommande pour vérifier le fonctionnement. Si le bon code a été entré, le contact est établi sur l'appareil.

**Nota:** Répéter la procédure jusqu'à ce que le bon code soit trouvé. Plusieurs essais peuvent être nécessaires.

- Une fois le bon code trouvé, appuyer sur la touche **ACTION**  pour programmer le code.

## Codes des appareils

La télécommande universelle peut servir à commander le fonctionnement de nombreux appareils après avoir entré un code. La mémoire des codes étant limitée, certains appareils peuvent ne pas être télécommandés. La télécommande universelle n'est pas conçue pour commander la totalité des fonctions offertes sur tous les appareils.

Inscrire les numéros de code des appareils dans ces cases. Ils serviront de référence si la télécommande devrait être reprogrammée.		
<b>Magnétoscope</b> <input type="text"/> <input type="text"/> <input type="text"/>	<b>Récepteur DBS</b> <input type="text"/> <input type="text"/> <input type="text"/>	<b>Câblosélecteur</b> <input type="text"/> <input type="text"/> <input type="text"/>
<b>Récepteur DVD</b> <input type="text"/> <input type="text"/> <input type="text"/>		

**Codes des appareils (suite)**

Codes pour magnétoscopes	
Marque	Code
Admiral	335
Aiwa	332
Akai	314, 315, 316, 329
Audio Dynamic	311, 339
Bell & Howell	305, 313
Broksonic	320, 326
Canon	323, 325
CCE	343
Citizen	306
Craig	305, 306, 329
Curtis Mathes	324, 345
Daewoo	301, 324, 343
DBX	310, 311, 339
Dimensia	345
Emerson	303, 319, 320, 325, 326, 343
Fisher	305, 307, 308, 309, 313
Funai	320, 326, 334
GE	324, 333, 345
Goldstar	306
Gradiente	334
Hitachi	300, 323, 345
Instant Replay	323, 324
Jensen	339
JVC	310, 311, 334, 339
Kenwood	306, 310, 311, 339
LXI	300, 305, 306, 307, 308, 309
Magnavox	323, 324, 331
Marantz	310, 311, 339
Marta	306
Memorex	309, 324
MGA	338, 340, 341, 347, 348
Minolta	300, 345
Mitsubishi	338, 340, 341, 347, 348
Multitech	304, 347
NEC	310, 311, 334, 339
Olympic	323, 324
Optimus	306, 321, 328, 335
Orion	320, 326
Panasonic	321, 322, 323, 324
Penney	300, 305, 310, 311, 324, 339, 345
Pentax	300, 311, 345

Codes pour magnétoscopes (suite)	
Marque	Code
Philco	320, 323, 324, 326, 331, 343
Philips	323, 324, 331
Pioneer	323
Proscan	300, 301, 302, 323, 324, 331, 333, 345, 346
Quasar	321, 322, 323, 324
Radio Shack	305, 309, 324, 333, 336, 340
RCA	300, 301, 302, 323, 324, 331, 333, 345, 346
Realistic	305, 309, 324, 336, 340
Samsung	302, 304, 333
Sansui	320, 326, 339, 352
Sanyo	305, 309, 313
Scott	301, 302, 304, 309, 320, 326, 338, 340, 347, 348
Sears	300, 305, 306, 307, 308
Sharp	335, 336
Shintom	317
Signature 2000	335
Singer	337
Sony	328, 329, 330
Sylvania	331, 324, 331
Tashiro	306
Tatung	310, 311, 339
Teac	310, 311, 339
Technics	321, 322, 323, 324
Teknika	324
Toshiba	301, 346
Vector Research	311
Wards	306, 309, 335, 336, 344
Yamaha	305, 310, 311, 339
Zenith	306, 344

Codes pour câblesélecteurs	
Marque	Code
ABC	224
Archer	225, 232
Cableview	205, 232
Citizen	205, 222
Curtis	212, 213
Diamond	224, 225, 232
Eagle	229
Eastern	234
GCbrand	205, 232
Gemini	222
General Instrument/ Jerrold	211, 219, 220, 221, 222, 224, 225, 226, 227
Hamlin	212, 218, 240, 241, 242, 245
Hitachi	203, 224
Macom	203, 204, 205
Magnavox	233
Memorex	230
Movietime	205, 232
Oak	202, 237, 239
Panasonic	209, 210, 214
Philips	206, 207, 228, 229, 230
Pioneer	201, 216
Pulsar	205, 232
Puser	232
RCA	215
Realistic	232
Regal	212, 218, 240, 241, 242, 245, 249
Regency	234
Rembrandt	205, 232, 237
Samsung	205
Scientific Atlanta	211, 212, 213
Smark	201, 205
Sprucer	205, 210
Stargate	205, 210
Teleview	201, 205
Texscan	244
Tocom	235
Toshiba	204
Unika	225, 232

Codes pour câblesélecteurs (suite)	
Marque	Code
Universal	222, 232
Videoway	206
Viewstar	229, 230
Zenith	200, 217
Zenith/Drake Satellite	200
Codes pour récepteurs DBS	
Marque	Code
Dish Network (Echostar)	105, 115, 116
Echostar	105
Express VU	105, 115
G. E.	106
G.I. (General Instrument)	108
Gradiente	114
Hitachi	103, 111, 112
HNS (Hughes)	103
Magnavox	101, 102
Panasonic	104
Philips	101, 102
Primestar	108
Proscan	106, 109, 110, 113
RCA	106, 109, 110, 113
Sony	107
Star Choice	103, 108
Toshiba	100
Uniden	101, 102
Codes pour lecteurs DVD	
Marque	Code
Denon	100
Ferguson	101
JVC	109
Mitsubishi	105
Nordmende	101
Panasonic	100
Philips	103
Pioneer	102
RCA	101
Saba	101
Samsung	110
Sharp	108
Sony	104
Technics	100
Thomson	101
Toshiba	103
Yamaha	100
Zenith	107

Fonctionnement de la télécommande (modèles CT-32HL43 et CT-36HL43)

FRANÇAIS

**POWER**

Appuyer pour établir ou couper le contact.

**MUTE**

Appuyer pour couper le son. Appuyer pour mettre le décodeur de sous-titres (CC) en ou hors fonction.

VCR DVD AUX RCVR  
TV DTV CBL DBS

Appuyer pour sélectionner le fonctionnement télécommandé.

**ACTION**

Appuyer pour accéder aux menus.

VOL VOL

Appuyer pour régler le niveau sonore et se déplacer au sein des menus.

**BBE MENU**

BBE - Appuyer pour mettre en/hors fonction. MENU - Appuyer pour accéder aux menus DBS ou DVD.

**EXIT**

Touche de fonctions pour récepteur DBS

1 2 3  
4 5 6  
7 8 9  
0

Appuyer sur une touche numérique pour sélectionner un canal.

**R-TUNE**

Appuyer pour revenir au canal précédemment capté ou le mode vidéo.

**ASPECT**

Sélection du format d'image selon le format diffusé.

**TV/VIDEO**

Appuyer pour sélectionner le mode télé ou vidéo.

**SAP**

Appuyer pour accéder aux modes audio (Stéréo, SAP ou Mono).

**LIGHT**

Appuyer pour éclairer les touches de la télécommande.

CH  
CH

Appuyer pour sélectionner le canal et pour se déplacer au sein des menus.

**RECALL**

Appuyer pour afficher l'heure, le numéro du canal, l'état de la minuterie-sommeil et d'autres options.

**GUIDE**

Touche de fonctions pour récepteur DBS

PAGE

Touche de page avec DBS et de saut avec DVD.

**PROG**

Appuyer pour entrer le numéro mineur d'un numéro de canal composé (mode DBS seulement).

*PIP MIN REW	PLAY	*PIP MAX FF
PAUSE	STOP	REC
*FREEZE TV/VCR	*PIP CH VCR CH	*SEARCH OPEN/CLOSE
*PIP	*SPLIT	*MOVE
	*SWAP	
*Touches pour image sur image		
Touches de fonctions d'appareil auxiliaire		

**EUR7603Z90**

**Installation des piles**

**Utiliser deux piles AA:**

Retirer le couvercle du logement des piles en appuyant près de la flèche et en poussant vers le haut.  
 Installer les piles en respectant les polarités (+) et (-).  
 Remettre le couvercle en place.

**Nota:** Une installation incorrecte peut occasionner une fuite et endommager la télécommande.

**Précautions à prendre**

- Remplacer les 2 piles à la fois.
- Ne pas utiliser des piles de types différents (carbone zinc avec alcalines).
- Ne pas recharger, court-circuiter, démonter, chauffer ou jeter au feu les piles.

## Utilisation par télécommande

**Nota:** Voir à la page 17 pour la marche à suivre pour la programmation de la télécommande.

### Utilisation d'un magnétoscope

Programmation de la télécommande pour utilisation avec un magnétoscope.

Action désirée	Appuyer sur
Mise sous/hors tension	
Sélection du mode d'entrée pour magnétoscope.	TV/VIDEO 
Sélection de canal	PIP CH VCR CH 
Enregistrement	REC 
Lecture	PLAY 
Arrêt	STOP 
Avance accélérée	FF 
Rebobinage	REW 
Pause	PAUSE 
Sélection du mode TV/VCR	TV/VCR 
Affichage magnétoscope	RECALL 

### Utilisation d'un câblosélecteur

Programmation de la télécommande pour utilisation avec un câblosélecteur.

Action désirée	Appuyer sur
Mise sous/hors tension	
Sélection de canal	
Sélection de canal	CH CH
Retour au canal précédent	R-TUNE 
Quitter les menus.	EXIT 

### Utilisation d'un récepteur DBS

Programmation de la télécommande pour utilisation avec un récepteur DBS.

Action désirée	Appuyer sur
Mise sous/hors tension	
Affichage du menu DBS	MENU 
Format DBS	ASPECT 
Navigation au menu	CH VOL  VOL CH
Sélection de canal	
Renseignements sur le programme	RECALL 
Retour au canal précédent	R-TUNE 
Sélection de la page suivante/précédente	
Sélection de canal	PIP CH VCR CH 
Quitter les menus.	EXIT 
Affichage du guide de programmation	GUIDE 

### Utilisation d'un lecteur DVD

Programmation de la télécommande pour utilisation avec un lecteur DVD.

Action désirée	Appuyer sur
Mise sous/hors tension	
Chapitre suivant/précédent	CH CH
Affichage DVD	RECALL 
Recherche arrière	REW 
Recherche avant	FF 
Lecture	PLAY 
Ouverture/Fermeture	OPEN/CLOSE 

**Utilisation d'un décodeur de télévision numérique**

Programmation de la télécommande pour utilisation avec un décodeur de télévision numérique.

Action désirée	Appuyer sur
Mise sous/hors tension	
Format de l'image	ASPECT 
Sélection de canal	
Navigation au menu	
Retour au canal précédent	R-TUNE 
Quitter les menus.	EXIT 

**Utilisation d'un magnétocassette**

Pour piloter un magnétocassette, la télécommande doit être en mode auxiliaire (AUX) et le code de l'appareil doit avoir été correctement programmé.

Action désirée	Appuyer sur
Mise sous/hors tension	
Réglage du volume du récepteur	
Magnétocassette A/B	R-TUNE 
Enregistrement	REC 
Lecture	PLAY 
Arrêt	STOP 
Avant accélérée	FF 
Rebobinage	REW 
Pause	PAUSE 

**Utilisation d'un récepteur**

Programmation de la télécommande pour utilisation avec un récepteur.

Action désirée	Appuyer sur
Mise sous/hors tension	
Coupure du son	MUTE 
Réglage du volume du récepteur	
Syntonisation des stations pré-réglées	

Action désirée	Appuyer sur
Pour sélectionner les entrées audio/vidéo ou les appareils auxiliaires.	<b>Appuyer sur les touches numériques</b>
	AV 1 Appuyer sur 1
	AV 2 Appuyer sur 2
	AV 3 Appuyer sur 3
	AV 4 Appuyer sur 4
	CD Appuyer sur 5
	TUNER Appuyer sur 6
	PHONO Appuyer sur 7
	TAPE Appuyer sur 8
AUX Appuyer sur 9	
Diminution du volume du canal ambiophonique	PIP MAX 
Augmentation du volume du canal ambiophonique	PIP MAX 
Réglage du volume du canal centre	VCR CH 

**Utilisation d'un EVR (enregistreur vidéo personnel)**

Programmation de la télécommande pour utilisation avec un EVR (enregistreur vidéo personnel).

Action désirée	Appuyer sur
Mise sous/hors tension	
Navigation au menu	
Sélection de canal	
Lecture	PLAY 
Enregistrement	REC 
Pause	PAUSE 
Retour au canal précédent	R-TUNE 
Quitter les menu.	EXIT 
Guide	GUIDE 
Reprise à l'émission en cours	R-TUNE 
Évitement rapide	OPEN/CLOSE 
Retour à l'émission en cours	PROG 

## Programmation de la télécommande

La télécommande universelle peut être programmée pour commander le fonctionnement d'appareils d'autres marques à l'aide des touches de fonctions VCR, DVD, AUX, RCVR, TV, DTV, CABLE ou DBS. Suivre l'une des procédures de programmation données ci-dessous.



### Réglages par défaut de la télécommande

Appareil	Contrôle	Réglage par défaut
Téléviseur	Téléviseur (Panasonic seulement)	Codes des téléviseurs Panasonic
Décodeur de télévision numérique	Décodeur de télévision numérique (Panasonic seulement)	Codes des décodeurs télévision numérique Panasonic
Câblosélecteur	Câblosélecteur (Préréglé)	Codes des câblosélecteurs Panasonic
Récepteur DBS	Récepteur DBS (Préréglé)	Codes des récepteurs DBS Panasonic
Magnétoscope	Magnétoscope (Préréglé)	Codes des magnétoscopes Panasonic
Lecteur DVD	Lecteur DVD et CD (Préréglé)	Codes des lecteurs DVD Panasonic
AUX	Enregistreurs vidéo personnels, magnétoscopes et VCR2	Codes des enregistreurs vidéo personnels Panasonic
Récepteur	Récepteur audio (Préréglé)	Codes des récepteurs audio Panasonic

**Nota:** Noter la marque de l'appareil et identifier le code dans le tableau des codes.

## Avec code

### Marche à suivre



- S'assurer que l'appareil auxiliaire est branché et que le contact est établi.
- Couper le contact sur l'appareil auxiliaire.
- Appuyer simultanément sur les touches  et  pendant **au moins 5secondes**.
- Appuyer sur la touche de la télécommande correspondant à l'appareil auxiliaire utilisé VCR, DVD (CD), AUX (VCR2 ou TAPE), RCVR, DTV, CABLE ou DBS.
- Entrer le code à 3 chiffres à l'aide des touches numériques du clavier de la télécommande (touches 0 ~ 9).
- Appuyer sur la touche  de la télécommande pour vérifier le fonctionnement. Si le bon code a été entré, le contact est établi sur l'appareil.

**Nota:** Si le contact ne peut être établi sur l'appareil avec la télécommande, répéter la procédure avec un autre code. (Certaines marques possèdent plus d'un code). Si un mauvais code est entré ou que l'entrée prenne plus de 30 secondes, la programmation n'aura pas lieu.

## Sans code

Cette procédure, nommée "méthode séquentielle", essaie tous les codes.

### Marche à suivre

- S'assurer que l'appareil auxiliaire est branché et que le contact est établi.
- Couper le contact sur l'appareil auxiliaire.
- Appuyer simultanément sur les touches  et  pendant **au moins 5secondes**.
- Appuyer sur la touche de la télécommande correspondant à l'appareil auxiliaire utilisé.
- Appuyer sur la touche **VOL ▶** pour passer au code suivant. Appuyer sur **◀ VOL** pour revenir au code précédent.
- Appuyer sur la touche  de la télécommande pour vérifier le fonctionnement. Si le bon code a été entré, le contact est établi sur l'appareil.

**Nota:** Répéter la procédure jusqu'à ce que le bon code soit trouvé. Plusieurs essais peuvent être nécessaires.

## Codes des appareils

La télécommande universelle peut servir à commander le fonctionnement de nombreux appareils après avoir entré un code. La mémoire des codes étant limitée, certains appareils peuvent ne pas être télécommandés. La télécommande universelle n'est pas conçue pour commander la totalité des fonctions offertes sur tous les appareils.

**Inscrire les numéros de code des appareils dans ces cases. Ils serviront de référence si la télécommande devrait être reprogrammée.**

Magnétoscope <input type="text"/> <input type="text"/> <input type="text"/>	Lecteur DVD <input type="text"/> <input type="text"/> <input type="text"/>	Lecteur CD <input type="text"/> <input type="text"/> <input type="text"/>
AUX (magnéto.2) <input type="text"/> <input type="text"/> <input type="text"/>	AUX (magnétocassette) <input type="text"/> <input type="text"/> <input type="text"/>	Récepteur <input type="text"/> <input type="text"/> <input type="text"/>
Câblosélecteur <input type="text"/> <input type="text"/> <input type="text"/>	Récepteur DBS <input type="text"/> <input type="text"/> <input type="text"/>	



Codes des appareils

FRANÇAIS

Codes pour magnétoscopes	
Marque	Code
Admiral	335
Aiwa	332
Akai	314, 315, 316, 329
Audio Dynamic	311, 339
Bell & Howell	305, 313
Broksonic	320, 326
Canon	323, 325
CCE	343
Citizen	306
Craig	305, 306, 329
Curtis Mathes	324, 345
Daewoo	301, 324, 343
DBX	310, 311, 339
Dimensia	345
Emerson	303, 319, 320, 325, 326, 343
Fisher	305, 307, 308, 309, 313
Funai	320, 326, 334
GE	324, 333, 345
Goldstar	306
Gradiente	334
Hitachi	300, 323, 345
Instant Replay	323, 324
Jensen	339
JVC	310, 311, 334, 339
Kenwood	306, 310, 311, 339
LXI	300, 305, 306, 307, 308, 309
Magnavox	323, 324, 331
Marantz	310, 311, 339
Marta	306
Memorex	309, 324
MGA	338, 340, 341, 347, 348
Minolta	300, 345
Mitsubishi	338, 340, 341, 347, 348
Multitech	304, 347
NEC	310, 311, 334, 339
Olympic	323, 324
Optimus	306, 321, 328, 335
Orion	320, 326
Panasonic	321, 322, 323, 324

Codes pour magnétoscopes (suite)	
Marque	Code
Penney	300, 305, 310, 311, 324, 339, 345
Pentax	300, 311, 345
Philco	320, 323, 324, 326, 331, 343
Philips	323, 324, 331
Pioneer	323
Proscan	300, 301, 302, 323, 324, 331, 333, 345, 346
Quasar	321, 322, 323, 324
Radio Shack	305, 309, 324, 333, 336, 340
RCA	300, 301, 302, 323, 324, 331, 333, 345, 346
Realistic	305, 309, 324, 336, 340
Samsung	302, 304, 333
Sansui	320, 326, 339, 352
Sanyo	305, 309, 313
Scott	301, 302, 304, 309, 320, 326, 338, 340, 347, 348
Sears	300, 305, 306, 307, 308
Sharp	335, 336
Shintom	317
Signature 2000	335
Singer	337
Sony	328, 329, 330
Sylvania	331, 324, 331
Tashiro	306
Tatung	310, 311, 339
Teac	310, 311, 339
Technics	321, 322, 323, 324
Teknika	324
Toshiba	301, 346
Vector Research	311
Wards	306, 309, 335, 336, 344
Yamaha	305, 310, 311, 339
Zenith	306, 344

Codes pour câblesélecteurs	
Marque	Code
ABC	224
Archer	225, 232
Cableview	205, 232
Citizen	205, 222
Curtis	212, 213
Diamond	224, 225, 232
Eagle	229
Eastern	234
GBrand	205, 232
Gemini	222
General Instrument/ Jerrold	211, 219, 220, 221, 222, 224, 225, 226, 227
Hamlin	212, 218, 240, 241, 242, 245
Hitachi	203, 224
Macom	203, 204, 205
Magnavox	233
Memorex	230
Movietime	205, 232
Oak	202, 237, 239
Panasonic	209, 210, 214
Philips	206, 207, 228, 229, 230
Pioneer	201, 216
Pulsar	205, 232
Puser	232
RCA	215
Realistic	232
Regal	212, 218, 240, 241, 242, 245, 249
Regency	234
Rembrandt	205, 232, 237
Samsung	205
Scientific Atlanta	211, 212, 213
Slmark	201, 205
Sprucer	205, 210
Stargate	205, 210
Teleview	201, 205
Texscan	244
Tocom	235
Toshiba	204
Unika	225, 232
Universal	222, 232
Videoway	206
Viewstar	229, 230
Zenith	200, 217
Zenith/Drake Satellite	200

Codes pour récepteurs DBS	
Marque	Code
Dish Network (Echostar)	105, 115, 116
Echostar	105
Express VU	105, 115
G. E.	106
G.I. (General Instrument)	108
Gradiente	114
Hitachi	103, 111, 112
HNS (Hughes)	103
Magnavox	101, 102
Panasonic	104
Philips	101, 102
Primestar	108
Proscan	106, 109, 110, 113
RCA	106, 109, 110, 113
Sony	107
Star Choice	103, 108
Toshiba	100
Uniden	101, 102

Codes pour lecteurs DVD	
Marque	Code
Denon	100
Ferguson	101
JVC	109
Mitsubishi	105
Nordmende	101
Panasonic	100
Philips	103
Pioneer	102
RCA	101
Saba	101
Samsung	110
Sharp	108
Sony	104
Technics	100
Thomson	101
Toshiba	103
Yamaha	100
Zenith	107

Codes des appareils (suite)

Codes pour magnétocassettes	
Marque	Code
Aiwa	223, 224, 225
Denon	231
Fisher	203
Jensen	214
JVC	229, 230
Kenwood	200, 207
Marantz	202
Nakamichi	205
Onkyo	208, 209, 213
Panasonic	216, 218
Philips	222
Pioneer	204
RCA	226, 227, 228
Sansui	205, 210
Sharp	231
Sony	219, 220
Teac	210, 211, 215
Technics	216, 218
Yamaha	201, 202
Codes pour récepteurs	
Marque	Code
Admiral	120
Aiwa	125, 126
Denon	134, 135, 136
Fisher	104
Garrard	113

Codes pour récepteurs (suite)	
Marque	Code
Harman Kardon	115, 123
Jensen	129
JVC	132, 133
Kenwood	100, 108
Magnavox	127
Marantz	124
McIntosh	116
Nakamichi	106
Onkyo	109, 114
Optimus	103, 127, 130, 131
Panasonic	118, 119, 121
Philips	123
Pioneer	105, 107
Quasar	118, 119, 121
RCA	103, 105, 127, 130, 131
Sansui	103, 111, 139
Sharp	134, 137
Sony	122
Soundesign	138
Teac	111, 112, 113
Technics	118, 119, 121
Victor	132, 133
Yamaha	101, 102

Codes pour lecteurs CD	
Marque	Code
Admiral	226
Aiwa	233, 235
Carver	229
Denon	242
Emerson	239
Fisher	205
Harman/Kardon	219, 220, 221, 223
Hitachi	207
Jensen	234
JVC	240, 241, 245
Kardon	223
Kenwood	200, 201, 211, 245
LXI/Sears	236
Magnavox	229, 232
Marantz	229
McIntosh	221
Nakamichi	210
Onkyo	214, 215
Optimus	208, 218, 220, 222
Panasonic	224, 225, 227
Philips	229, 230
Pioneer	208
Quasar	224, 225, 227
RCA	231, 237, 238, 247
Sansui	210, 246
Sanyo	205
Scott	210, 246
Sharp	242, 243
Sherwood	220
Sony	228
Soundesign	244
Teac	212, 216, 218
Technics	224, 225, 227
Victor	240, 241, 245
Yamaha	202, 203, 204

Codes pour enregistreurs vidéo personnels	
Marque	Code
Panasonic Replay TV	100
Philips Tivo	101
Sony Tivo	102

Navigation au menu de base

FRANÇAIS

Appuyer sur  pour afficher le menu principal.

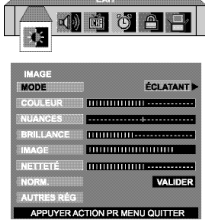

Appuyer sur  pour sélectionner l'icône désirée.



Appuyer sur  pour accéder à un sous-menu.

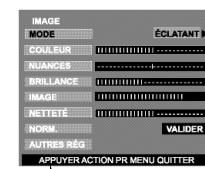

Appuyer sur  pour sélectionner le sous-menu.

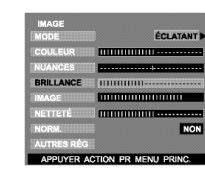

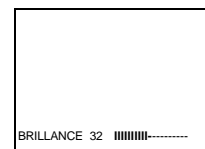

Appuyer sur  pour sélectionner ou régler le sous-menu désiré.



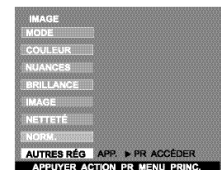

**Nota: Pour un sous-menu avec AUTRES RÉG.**

Appuyer sur  pour sélectionner AUTRES RÉG.



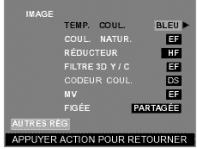

Appuyer sur  pour accéder à un sous-menu secondaire.

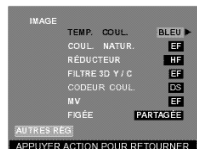

Appuyer sur  pour sélectionner le sous-menu secondaire désiré.





Appuyer sur  pour sélectionner ou régler le sous-menu secondaire désiré.



**Nota: Pour quitter les menus**

Appuyer sur  à répétition jusqu'à ce que l'icône du menu principal soit mise en surbrillance.



Appuyer sur  pour quitter le menu principal.



## Fonctionnement avec menus à icônes

### IMAGE

**Nota:** Pour régler les rubriques du sous-menu lorsqu'elles sont en surbrillance, appuyer sur **VOL** ►.

- MODE** - Permet de choisir un des trois modes pré-réglés d'image selon le visionnement. Le réglage de la température de la couleur sera également modifié lorsque cette fonction est activée.
  - **ÉCLATANT** - Réglage par défaut. Pour une image à haut contraste et netteté pour le visionnement dans une pièce bien éclairée.
  - **STANDARD** - Réglage recommandé lors du visionnement avec éclairage tamisé.
  - **CINÉMA** - Sélectionner ce mode lors du visionnement de films dans une pièce sombre pour obtenir l'ambiance d'une salle de cinéma.

**Nota:** Chaque mode possède ses propres réglages de l'image (couleur, nuances, brillance, image et netteté).

- COULEUR** - Réglage de la densité chromatique.
- NUANCES** - Réglage pour l'obtention d'une teinte naturelle.
- BRILLANCE** - Réglage des parties sombres pour des détails mieux démarqués.
- IMAGE** - Réglage des parties claires.
- NETTETÉ** - Réglage pour des détails mieux définis.
- NORMAL** - Rétablissement des réglages implicites.

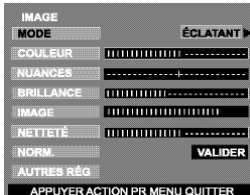

### AUTRES RÉGLAGES

Pour afficher le sous-menu secondaire, sélectionner **AUTRES REG.** et appuyer sur **VOL** ►.

**Nota:** Pour régler les rubriques du sous-menu secondaire lorsqu'elles sont en surbrillance, appuyer sur **VOL** ►.

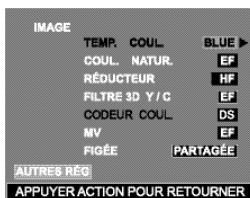

- **TEMP. COUL.** - Pour accentuer ou atténuer au goût la teinte rouge ou bleue de l'image.
- **COUL. NATUR.** - Réglage de la gamme de reproduction des couleurs pour des images vivaces avec une gradation naturelle des couleurs et des teintes hautement délicates.
- **RÉDUCTEUR** - Réduit le bruit vidéo communément appelé neige.
- **FILTRE 3D** - Réduit le bruit et l'interférence luminance/chrominance de l'image.
- **CODEUR COUL.** - Disponible seulement avec le signal 480p. Sélectionner HD ou DS pour le réglage automatique de paramètres couleur lors de la réception à haute définition (HD) ou normale (DS). Ce réglage n'est pas possible lors de visionnement télé normal (NTSC).

**Nota:** Lors de la réception d'un signal de télévision numérique non standard, il est possible de modifier les paramètres couleur manuellement pour une meilleure qualité de l'image.

- **MV (MODULATION DE LA VITESSE)** - Augmente la netteté de l'image pour une meilleure transition du blanc au noir.
- **FIGÉE** - Cette fonction permet de figer l'action de l'image principale et l'afficher dans l'image en médaillon ou à l'écran partagé lors d'une pression sur la touche FREEZE de la télécommande. Appuyer de nouveau sur la touche FREEZE pour annuler cette fonction. Les touches SWAP, SIZE, SEARCH, PIN MIN et PIP MAX ne peuvent fonctionner en ce mode.

### AUDIO

**Nota:** Pour régler les rubriques du sous-menu lorsqu'elles sont en surbrillance, appuyer sur **VOL** ►.

- MODE** - Sélectionner **STÉRÉO**, **SAP** (seconde voie audio), ou **MONO**. (Sélectionner **MONO** si le signal stéréo est faible.)
- GRAVES** - Pour accentuer ou atténuer le rendu dans les graves.
- AIGUS** - Pour accentuer ou atténuer le rendu dans les aigus.
- ÉQUILIBRE** - Pour ajuster le rapport entre les niveaux de sortie sur les canaux gauche et droit.
- NORMAL** - Rétablissement des réglages implicites: **GRAVES**, **AIGUS** et **ÉQUILIBRE**.

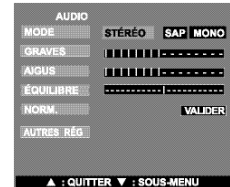

### AUTRES RÉGLAGES

**Nota:** Pour régler les rubriques du sous-menu secondaire lorsqu'elles sont en surbrillance, appuyer sur **VOL** ►.

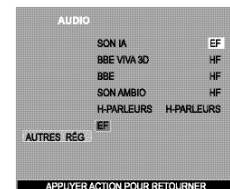

- **SON IA** - Ajuste automatiquement le volume pour le maintenir à un niveau constant. (Ce réglage n'est pas disponible en mode vidéo.)
- **BBE®** - Technologie audio qui améliore la qualité des dialogues et rétablit la gamme dynamique des passages musicaux afin de procurer un son très naturel.
- **BBE VIVA 3D** - La fonction BBE VIVA offre une image sonore naturelle tridimensionnelle de haute fidélité et de haute précision musicale. La fonction BBE améliore la clarté du son tandis que le système de traitement du son tridimensionnel agrandit l'image sonore dans sa largeur, sa profondeur et sa hauteur grâce à la technologie propriétaire de BBE. Cette fonction est compatible avec les jeux vidéo ainsi que toutes émissions télévisées telles que les nouvelles, la musique, les drames, les films et les sports. Elle accentue également l'effet ambiophonique tout en maintenant la clarté des dialogues.

**Nota:** La fonction **BBE VIVA 3D** n'est disponible que sur les modèles **CT-32HL43** et **CT-36HL43**.

## AUDIO (suite)

### ❑ AUTRES RÉGLAGES (suite)

- SON AMBIO - Utiliser cette caractéristique pour hausser le rendu sonore des émissions en stéréo.
- H-PARLEURS - Cette caractéristique est utilisée lors du raccordement de l'appareil à un amplificateur externe.
  - EF - Les haut-parleurs du téléviseur sont en fonction et fonctionnent normalement.
  - H/Circuit-sortie audio variable - Les haut-parleurs du téléviseur sont hors circuit, les réglages audio se font sur le téléviseur.
  - H/Circuit-sortie audio fixe - Les haut-parleurs du téléviseur sont hors circuit, les réglages audio se font sur l'amplificateur.

## CANAU

### ❑ BAL. CA - Sélectionner FAV ou TOUS.

**Nota:** Utiliser les touches numériques de la télécommande pour sélectionner les canaux désirés.

### ❑ FAVORIS - Pour entrer jusqu'à 16 canaux favoris. Utiliser les touches numériques de la télécommande pour sélectionner les canaux favoris.

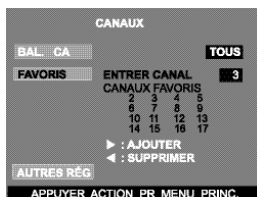

### ❑ AUTRES RÉGLAGES

Pour afficher le sous-menu secondaire, sélectionner AUTRES REG. et appuyer sur VOL ►.

- SIGLE PRÉRÉGLÉ - Pour saisir l'identification (sigle) des canaux préférés.

#### Marche à suivre

- Appuyer sur la touche CH ▼ pour sélectionner le sigle préréglé désiré.
- Utiliser les touches numériques de la télécommande pour sélectionner les canaux désirés. (Consulter le guide télé.)

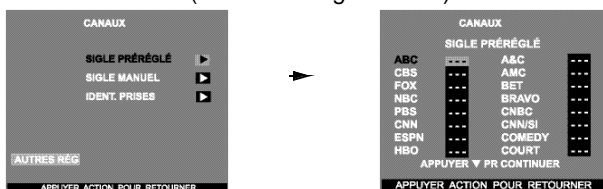

**Nota:** Pour supprimer le canal appuyer sur la touche ◀ VOL pendant que le canal est en surbrillance.

- SIGLE MANUEL - Pour entrer manuellement les chiffres et les sigles.

**Nota:** Utiliser les touches numériques de la télécommande pour sélectionner les canaux désirés. (Consulter le guide télé.)

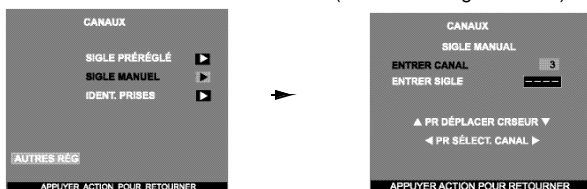

- IDENT. PRISES - Pour identifier les branchements d'entrées vidéo aux fins d'affichage.

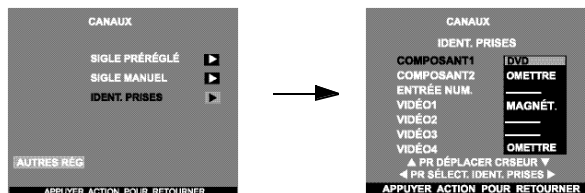

#### Marche à suivre

- Appuyer sur les touches CH ▲ ou CH ▼ pour sélectionner l'entrée vidéo désiré.
- Appuyer sur les touches ◀ VOL ou VOL ► pour sélectionner l'identification désirée. (Voir le tableau ci-dessous.)

### TABLEAU D'IDENTIFICATION DES PRISES

Identifications	UTILISATIONS
MAGNÉT	Sélectionner lors du raccordement d'un magnétoscope à l'entrée vidéo.
DVD	Sélectionner lors du raccordement d'un lecteur DVD à l'entrée vidéo.
OMETTRE	Sélectionner pour sauter une entrée vidéo non utilisée lors d'une pression sur la touche TV/VIDEO.
CÂBLE	Sélectionner lors du raccordement d'un câblelecteur à l'entrée vidéo.
DBS	Sélectionner lors du raccordement d'un appareil DBS (satellite de radiodiffusion directe) à l'entrée vidéo.
DÉCO. TVN	Sélectionner lors du raccordement d'un décodeur de télé numérique à l'entrée vidéo.
MAGN. NUM	Sélectionner lors du raccordement d'un enregistreur vidéo personnel à l'entrée vidéo.
JEU	Sélectionner lors du raccordement d'un jeu à l'entrée vidéo.
AUX	Sélectionner lors du raccordement d'autres appareils.
	Sélectionner pour supprimer l'identification de la prise.

## MINUTERIE

**Nota:** Utiliser les touches CH ▲ ou CH ▼ pour mettre en surbrillance les rubriques désirées puis utiliser les touches ◀ VOL ou VOL ►.

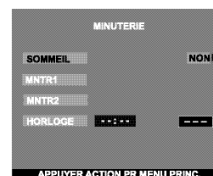

❑ **SOMMEIL** - Sélectionner SOMMEIL pour couper le contact après 30, 60 ou 90 minutes. Sélectionner NON pour mettre la minuterie hors fonction.

❑ **MINUTERIE 1 et MINUTERIE 2** - Sélectionner une ou deux minuteries pour mettre le téléviseur en et hors marche à une heure préréglée, au canal de son choix, aux joursvoulus.

#### Nota:

- Le contact est automatiquement coupé après 90 minutes si la mise en marche a été activée par la fonction MINUTERIE. Si l'heure de mise hors fonction a été programmée ou qu'une touche est pressée, la coupure automatique après 90 minutes est annulée.
- La fonction MINUTERIE peut fonctionner avec le téléviseur sous ou hors tension. À l'heure programmée, le téléviseur syntonise le canal présélectionné.

❑ **HORLOGE** - Régler l'heure et le jour.



## BLOPAGE

- ❑ **CRÉER CODE** - Au moyen des touches numériques de la télécommande, entrer le code à quatre chiffres. (*Utiliser un code facile à mémoriser et le conserver dans un endroit sûr.*)

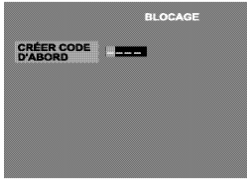

- ❑ **VERROUILLER** - Pour bloquer l'utilisation de jeux vidéo et le visionnement d'enregistrements et d'émission télévisées.

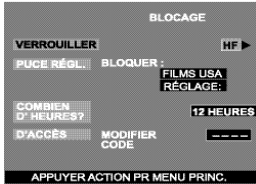

### Nota:

- Si le code a été oublié, la fonction de verrouillage se libère automatiquement après 12, 24 ou 48 heures selon le réglage. Faire attention lors de la sélection de CONTINU. Si CONTINU est sélectionné et que le code a été oublié, le verrouillage du téléviseur doit être retiré par un technicien qualifié.
- À la rubrique MODIFIER CODE, si un code différent que celui utilisé au menu de verrouillage est entré, ce nouveau code devient le code de contrôle.

### Marche à suivre

- Appuyer sur la touche **VOL** ► pour sélectionner:
  - HF - Pour mettre le verrouillage hors fonction.
  - JEU - Pour bloquer les canaux 3 et 4 et les entrées vidéo.
  - CANAL - Pour bloquer la syntonisation de quatre canaux de son choix.
  - TOUS - Pour verrouiller tous les canaux et les entrées vidéo.

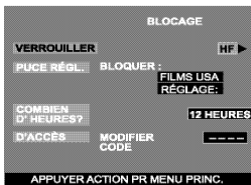

### ACTION

- Appuyer sur la touche **ACTION** (cercle noir) puis sur **CH** ▼ pour mettre COMBIEN D'HEURES? en surbrillance.
- Appuyer sur la touche **VOL** ► pour sélectionner 12, 24, 48 heures ou CONTINU.

**Nota:** Lorsque la fonction **JEU**, **CANAL** ou **TOUS** est activée et qu'un canal ou une entrée vidéo verrouillée est sélectionnée, le message **VERROUILL** est affiché dans le coin supérieur gauche de l'écran du téléviseur.

- ❑ **PUCE RÉGL** - Ce téléviseur incorpore la technologie de la "puce antiviolence" qui vous permet d'utiliser les classifications des émissions de télévision. Cette innovation permet ainsi aux parents de bloquer le visionnement de certaines émissions, et ce, à leur entière discrétion. L'image sur image est également bloquée.

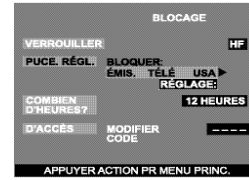

### Marche à suivre

- Appuyer sur la touche **CH** ▼ pour mettre ENTRER CODE en surbrillance.
- Au moyen des touches numériques, entrer le code à quatre chiffres. (*Utiliser un code facile à mémoriser et le conserver dans un endroit sûr.*)
- Appuyer sur la touche **CH** ▼ pour mettre PUCE RÉGL. en surbrillance.
- Appuyer sur les touches ◀ **VOL** ou **VOL** ► pour sélectionner ÉMIS. TÉLÉ USA, FILMS USA, CANADA ou CANADA-QUÉBEC.
- Appuyer sur la touche **CH** ▼ pour mettre RÉGLAGE en surbrillance.
- Appuyer sur les touches ◀ **VOL** ou **VOL** ► pour afficher le menu désiré ÉMIS. TÉLÉ USA, FILMS USA, CANADA ou CANADA-QUÉBEC.
- Appuyer sur **VOL** ► pour sélectionner HF ou EF.
- Appuyer sur les touches **CH** ▼ pour sélectionner REGARDER SANS VISA pour ÉMIS. TÉLÉ USA et FILMS USA ou ÉMISSIONS EXEMPTÉES pour CANADA et CANADA-QUÉBEC.
- Appuyer sur **VOL** ► pour sélectionner OUI ou NON.

### ÉMISSIONS TÉLÉ USA

Ce téléviseur incorpore la technologie de la "puce antiviolence" qui vous permet d'utiliser les classifications des émissions de télévision. Cette innovation permet ainsi aux parents de bloquer le visionnement de certaines émissions, et ce, à leur entière discrétion. L'image sur image est également bloquée.

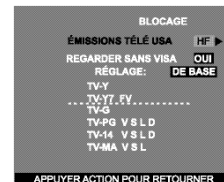

**Nota:** La sélection de "OUI" permet la réception des émissions non cotées. La sélection de "NON" bloque la réception des émissions non cotées. Se reporter à la mise en garde à la page suivante.

### Marche à suivre

- Appuyer sur la touche **CH** ▼ pour sélectionner RÉGLAGE.
- Appuyer sur la touche **VOL** ► pour sélectionner DE BASE ou DÉTAILLÉ. DE BASE - Permet de sélectionner les réglages généraux tels que TV-Y, TV-PG, etc.
- DÉTAILLÉ - Permet de sélectionner les réglages généraux et spécifiques tels que V, L, etc.
- Utiliser les touches **CH** ▲ ou **CH** ▼ pour naviguer entre les différentes classifications.
- Utiliser les touches ◀ **VOL** ou **VOL** ► pour sélectionner les cotes à bloquer (**ROUGE**) ou à débloquer (**VERT**).
- Appuyer sur la touche **ACTION** (cercle noir) pour retourner à PUCE RÉGL.



**BLOPAGE (suite)**

**ÉMISSIONS TÉLÉ USA (suite)**

- Appuyer sur la touche **CH ▼** pour sélectionner COMBIEN D'HEURES?
- Appuyer sur les touches **◀ VOL** ou **VOL ▶** pour sélectionner 12, 24, 48 heures ou CONTINU.
- Appuyer sur la touche **ACTION** pour retourner au menu principal, puis appuyer sur **CH ▲** pour quitter.

**Mise en garde**

La "puce antiviolence" intégrée à cet appareil peut bloquer la réception des émissions non cotées (NR) conformément aux directives de la section 15.120(e)(2) de la FCC. Il est à noter toutefois que si le verrouillage des émissions non cotées est activé, il se pourrait que des résultats inopinés et confus s'ensuivent et qu'il soit impossible de recevoir des bulletins d'urgence ou certains des programmes suivants :

- Bulletins d'urgence (tels que messages de la sécurité civile, avis météorologiques et autres)
- Programmes locaux
- Bulletins d'informations
- Émissions d'affaires publiques
- Avis d'intérêt public
- Émissions religieuses
- Reportages sportifs
- Bulletins météorologiques

**Tableau des cotes - Émissions Télé USA**

NR	Non coté. Voir la MISE EN GARDE pour l'utilisateur ci-dessus.
TV-Y	Enfants. Les sujets de cette émission et leur traitement ont été spécialement conçus pour un auditoire d'enfants, y compris ceux entre 2 et 6 ans.
TV-Y7	Pour des enfants plus âgés. L'émission peut comporter des scènes de violence burlesque pouvant effrayer de jeunes enfants en bas de 7 ans.
TV-G	Visa général. Comporte peu ou pas de scènes violentes, ni de propos vulgaires, ni de dialogues à connotation sexuelle ou d'images suggestives.
TV-PG	Supervision parentale. Cette émission peut comporter certains propos vulgaires, d'occasionnelles scènes de violence et certaines scènes ou certains propos suggestifs.
TV-14	14 ans +. Cette émission peut présenter des sujets délicats ou comporter des propos vulgaires, des scènes de sexualité ou de violence.
TV-MA	Auditoire adulte seulement. Cette émission peut présenter des sujets délicats et comporter des propos obscènes, des scènes explicites de violence ou de sexualité.
FV	VIOLENCE-FICTION
V	VIOLENCE
S	SEXUALITÉ
L	LANGAGE VULGAIRE
D	SUJET DÉLICAT

**FILMS USA**

Ce téléviseur incorpore la technologie de la "puce antiviolence" qui vous permet d'utiliser les classifications des films. Cette innovation permet ainsi aux parents de bloquer le visionnement de certains films, et ce, à leur entière discrétion. L'image sur image est également bloquée.

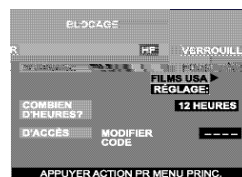

**Nota:** Il arrive parfois que certains films ne soient pas cotés. En règle générale, les vieux films et les films étrangers ne sont pas cotés.



**Marche à suivre**

- Appuyer sur les touches **CH ▲** ou **CH ▼** pour naviguer entre les différentes classifications.
- Utiliser les touches **◀ VOL** ou **VOL ▶** pour sélectionner les cotes à bloquer (ROUGE) ou à débloquer (VERT).
- Appuyer sur la touche **ACTION** pour retourner à PUCE RÉGL.
- Appuyer sur la touche **CH ▼** pour sélectionner COMBIEN D'HEURES?
- Appuyer sur les touches **◀ VOL** ou **VOL ▶** pour sélectionner 12, 24, 48 heures ou CONTINU.
- Appuyer sur la touche **ACTION** pour retourner au menu principal puis appuyer sur **CH ▲** pour quitter.

**Tableau des cotes - Films USA**

NR	PROGRAMMES NON COTÉS (NR) ou NON SOUMIS À LA CLASSIFICATION (NA). Le film n'a pas été coté ou les cotes ne s'appliquent pas.
G	VISA GÉNÉRAL. Pour tous âges.
PG	SUPERVISION PARENTALE SUGGÉRÉE. Certaines images pourraient ne pas convenir à des enfants.
PG-13	JUGEMENT DES PARENTS. Certaines images pourraient ne pas convenir à des enfants de moins de 13 ans.
R	17 ANS +. Avec des enfants de moins de 17 ans la supervision d'adultes est recommandée.
NC-17	17 ANS+ SEULEMENT.
X	AUDITOIRE ADULTE.

**Canada (ANGLAIS)**

Ce téléviseur incorpore la technologie de la "puce antiviolence" qui vous permet de bloquer certains films et émissions de télévision selon deux systèmes de classification utilisés au Canada. L'image sur image est également bloquée.

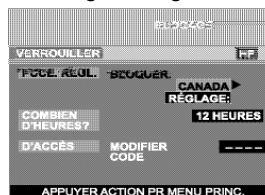

**Canada (ANGLAIS) (suite)**

**Nota:** Les émissions exemptées comprennent : les émissions de nouvelles, de sports, les documentaires et les autres émissions d'information, les tribunes téléphoniques et les émissions de musique vidéo et de variété.

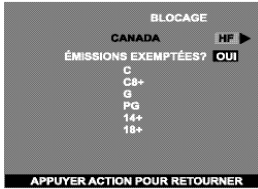

**Marche à suivre**

- Appuyer sur les touches **CH ▲** ou **CH ▼** pour naviguer entre les différentes classifications.
- Utiliser les touches **◀VOL** ou **VOL▶** pour sélectionner les cotes à bloquer (**ROUGE**) ou à débloquer (**VERT**).
- Appuyer à deux reprises sur la touche **ACTION** pour retourner à PUCE RÉGL.
- Appuyer sur la touche **CH ▼** pour sélectionner COMBIEN D'HEURES?
- Appuyer sur les touches **◀VOL** ou **VOL▶** pour sélectionner 12, 24, 48 heures ou CONTINU.
- Appuyer sur la touche **ACTION** pour retourner au menu principal puis appuyer sur **CH ▲** pour quitter.

**Tableau des cotes - Canada (Anglais)**

E	Émissions exemptées de classification - Sont exemptes, notamment les émissions suivantes: les émissions de nouvelles, les émissions de sports, les documentaires et les autres émissions d'information, les tribunes téléphoniques, les émissions de musique vidéo, etc.
C	Émissions à l'intention des enfants de moins de 8 ans. Le contenu des émissions ne doit en aucun cas comporter de jurons, de nudité ou de sexe.
C8+	Émissions que les enfants de huit ans et plus peuvent généralement regarder seuls. Ne contient aucun langage grossier, nudité ou sexe.
G	VISA GÉNÉRAL. Pour tous âges.
PG	SUPERVISION PARENTALE SUGGÉRÉE. Certaines images pourraient ne pas convenir à des enfants.
14+	Émissions comportant des thèmes ou des éléments de contenu qui pourraient ne pas convenir aux téléspectateurs de moins de 14 ans. Supervision parentale recommandée.
18	AUDITOIRE ADULTE.

**Canada-Québec**

Ce téléviseur incorpore la technologie de la "puce antiviolence" qui vous permet de verrouiller ou de déverrouiller les émissions canadiennes françaises selon des classifications variées. L'image sur image est également bloquée.

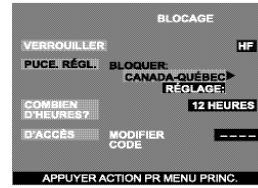

**Nota:** Les émissions exemptées comprennent : les émissions de nouvelles, de sports, les documentaires et les autres émissions d'information, les tribunes téléphoniques et les émissions de variété et musique vidéo.

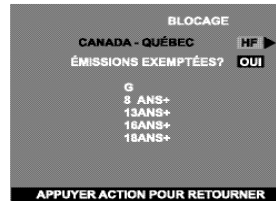

**Canada-Québec (suite)**

**Marche à suivre**

- Appuyer sur les touches **CH ▲** ou **CH ▼** pour naviguer entre les différentes classifications.
- Utiliser les touches **◀VOL** ou **VOL▶** pour sélectionner les cotes à bloquer (**ROUGE**) ou à débloquer (**VERT**).
- Appuyer sur la touche **ACTION** à deux reprises pour retourner à PUCE RÉGL.
- Appuyer sur la touche **CH ▼** pour sélectionner COMBIEN D'HEURES?
- Appuyer sur les touches **◀VOL** ou **VOL▶** pour sélectionner 12, 24, 48 heures ou CONTINU.
- Appuyer sur la touche **ACTION** pour retourner au menu principal puis appuyer sur **CH ▲** pour quitter.

**Tableau des cotes - Canada - Québec**

E	Émissions exemptées de classification.
G	Général - Cette émission convient à un public de tous âges. Elle ne contient aucune violence ou la violence qu'elle contient est minime.
8 ans +	Général - Déconseillé aux jeunes enfants. Cette émission convient à un public large mais elle contient une violence légère ou occasionnelle qui pourrait troubler de jeunes enfants. L'écoute en compagnie d'un adulte est donc recommandée.
13 ans +	Jugement des parents. Cette émission peut ne pas convenir aux enfants de moins de 13 ans. Elle contient quelques scènes d'une violence assez marquée pour les affecter.
16 ans +	Cette émission ne convient pas aux enfants de moins de 16 ans. Elle contient de fréquentes scènes d'une violence intense.
18 ans +	Cette émission est réservée aux adultes.

### Message de verrouillage de l'image principale et l'écran partagé

Si la puce antivolage est activée et que la cote du programme excède la limite fixée par l'utilisateur, le message de verrouillage est affiché et le son est mis en sourdine. Pour visionner le programme, entrer le code. Une fois le code entré, tous les blocages sont désactivés jusqu'à ce que le contact soit coupé sur le téléviseur ou que les réglages soient annulés.

**Nota:** Si le code secret est entré pour annuler les cotes réglées, il sera nécessaire de programmer de nouveau toutes les cotes soit par programmation soit en coupant le contact sur le téléviseur.

Image principale

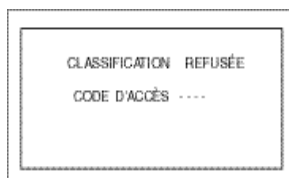

Partage de l'écran

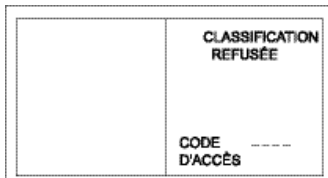

### Message de verrouillage de l'image sur image (PIP)

La fonction image sur image est disponible lors de la mise en circuit de la puce antivolage. Si la cote du programme de l'image sur image excède la limite fixée par l'utilisateur, l'image sur image disparaît et le message de verrouillage s'affichera.

**Nota:** Si la fonction de verrouillage est activée pendant que celle de l'image sur image est en fonction, l'image disparaît immédiatement. Pour activer les fonctions de l'image sur image, régler VERROUILLER à HF.

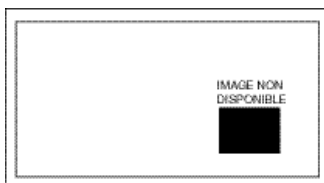

## RÉGLAGE

❑ Pour régler les rubriques du sous-menu lorsqu'elles sont en surbrillance, appuyer sur **VOL** ►.



❑ **IDIOMA/LANGUE** - Sélectionner IDIOMA/LANGUE et FRANÇAIS, ESPAÑOL ou ENGLISH pour changer la langue d'affichage.

❑ **ANTENNE** - Pour sélectionner ANT1 ou ANT2.

❑ **CC EF MUET** - L'affichage des sous-titres est mis automatiquement en fonction lorsque la touche MUTE de la télécommande est pressée. Pour le mettre hors fonction, appuyer de nouveau sur la touche MUTE.

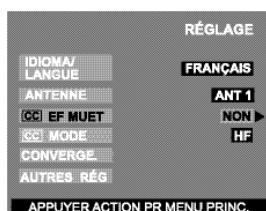

❑ **CC (Sous-titres)** - Ce téléviseur incorpore un décodeur qui fournit une description visuelle de la portion audio. Le programme diffusé doit comporter ce signal afin de permettre l'affichage des sous-titres. Les sous-titres sont affichés sous la forme de texte (lettres en couleur ou blanches sur fond noir). Cela permet la lecture du dialogue de l'émission ou de toute information.

- HF (HORS FONCTION) - Lorsque les sous-titres ne sont pas désirés.
- C1 - Pour afficher l'information vidéo (maximum de 4 lignes affichées à l'écran afin de ne pas obstruer l'image). Les sous-titres peuvent être dans n'importe quelle langue.
- C2 à C4 - Autres modes pour afficher l'information vidéo.
- T1 à T4 - Autres modes pour afficher toute information disponible. (Dissimule une large partie de l'image télé.)

**Nota:** Le mode C1 est recommandé pour l'affichage des sous-titres.

### ❑ AUTRES RÉGLAGES

Pour accéder au sous-menu secondaire, appuyer sur **VOL** ► lorsque AUTRES RÉG. est en surbrillance.

**Nota:** Pour régler les rubriques du sous-menu secondaire lorsqu'elles sont en surbrillance, appuyer sur **VOL** ►.





















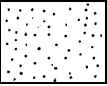

- **MODE** - Pour sélectionner télé (antenne) ou le mode câble selon la source du signal.
- **PROG. AUTO** - Pour programmer automatiquement tous les canaux avec un signal.
- **PROG. MANUELLE** - Pour ajouter ou supprimer manuellement les canaux.
- **CONTACT AUTO** - Sélectionner EF pour que le téléviseur se mette en fonction en même temps que le câblesélecteur ou les autres appareils, ou sélectionner HF (hors fonction).
- **BANNIÈRE CANAL** - Sélectionner EF pour afficher la bannière lors d'un changement de canal.
- **GÉOMAGNÉTIQUE** - Ajuste la décoloration due au champ géomagnétique dans certaines régions.



- **INCLINAISON** - Ajuste l'inclinaison due au champ géomagnétique dans certaines régions.
- **DÉCALAGE IMAGE** - Il est recommandé de régler cette fonction à EF afin de prévenir le marquage ou la rémanence de l'image sur l'écran.

## Guide de dépannage

Avant de faire appel à un technicien, vérifiez les problèmes et apportez les corrections simples décrites ci-dessous.

AUDIO	VIDÉO	Solutions
 Présence de bruit	 Présence de neige	Ajuster l'orientation et(ou) le branchement de l'antenne.
 Présence de bruit	 Image dédoublée / Distorsion de couleur à l'image	Ajuster l'orientation et(ou) le branchement de l'antenne. Vérifier le fil d'amenée de l'antenne.
 Présence de bruit	 Interférence	Éloigner le téléviseur de tout appareil électroménager, dispositif d'éclairage, véhicule moteur ou équipement médical.
 Absence de son	 Image normale	Augmenter le volume. Vérifier la fonction de coupure du son. Vérifier si les haut-parleurs sont en fonction. Syntoniser un autre canal.
 Présence de bruit	 Absence d'image avec présence de neige	Sélectionner le mode TÉLÉ ou CÂBLE. Vérifier le branchement des câbles d'antenne.
 Absence de son	 Absence d'image ou de médaillon	Vérifier la prise secteur. Ajuster les commandes de brillance et audio. Syntoniser un autre canal. Vérifier les raccordements. Programmer à nouveau la télécommande. Vérifier le fonctionnement de la seconde source vidéo. S'assurer qu'il n'y a pas d'ordinateur connecté à l'entrée DVI (ENTRÉE NUM). <i>Nota: Cet écran à haute définition n'est pas conçu pour être utilisé avec un ordinateur personnel.</i>
 Son normal	 L'image est légèrement décalée (à la verticale) lors de la mise en contact, du changement de canal ou pendant les deux (2) heures suivant le visionnement.	Ceci est une fonction normale conçue pour prévenir la rémanence de l'image. Cette fonction peut être désactivée; cependant, sa désactivation peut occasionner le marquage de l'image sur l'écran. (Voir à la page 26.)
 Son normal	 Absence de couleur	Régler la couleur. Syntoniser un autre canal.
 Son erroné	 Image normale	Le réglage AUDIO devrait être à STÉRÉO ou MONO et non SAP.
 Son normal	 Boîte noire à l'écran	Sélectionner le mode CC (sous-titres) plutôt que le mode texte.
 Son normal	 Image normale	Remplacer les piles de la télécommande.
Fonctionnement intermittent de la télécommande		

## A

Aigus 21  
 Antenne 26  
 Arrêt sur image principale 9  
 Audio 21  
 Autres réglages 21, 22, 26  
 Avec Code 17

## B

Bal. CA 22  
 Bannière canal 26  
 BBE 21  
 BBE VIVA 3D 21  
 Blocage 23  
 Branchement à la prise PROG OUT 7  
 Branchement à un amplificateur audio (To Audio Amp) 6  
 Branchement à un câblosélecteur 5  
 Branchement à un magnétoscope 5  
 Branchement à un magnétoscope et un câblosélecteur 5  
 Branchement d'appareils auxiliaires 5  
 Branchement d'un décodeur de télévision numérique / lecteur DVD 6  
 Branchement de sources auxiliaires 3  
 Brillance 21

## C

Câble / antenne 3  
 Canada (Anglais) 24  
 Canada-Québec 25  
 Canaux 22  
 Cinéma 21  
 Codes des appareils 12, 17, 18  
 Codes pour câblosélecteurs 13, 18  
 Codes pour enregistreurs vidéo personnels 19  
 Codes pour lecteurs CD 19  
 Codes pour lecteurs DVD 13, 18  
 Codes pour magnétophones à cassette 19  
 Codes pour magnétoscopes 13, 18  
 Codes pour récepteurs 19  
 Codes pour récepteurs DBS 13, 18  
 Codeur coul. 21  
 Coffret et télécommande 2  
 Connexion d'entrée DVI 7  
 Contact auto 26  
 Cordon d'alimentation 3  
 Correction géomagnétique 4  
 Coul. Natur. 21  
 Couleur 21

## D

Décalage image 26  
 Dossier du client 2

## E

Éclatant 21  
 Écran 2  
 EF Muet 26  
 Émissions Télé USA 23

Emplacement du téléviseur 3  
 Entretien et nettoyage 2  
 Équilibre 21

## F

Favoris 22  
 Félicitations 2  
 Figée 21  
 Films USA 24  
 Filtre 3D 21  
 Fonction image sur image et partage d'écran 8  
 Fonctionnement avec menus à icônes 21  
 Fonctionnement de l'image sur image 8  
 Fonctionnement de l'image sur image et du partage d'écran avec un câblosélecteur 8  
 Fonctionnement de la télécommande 10, 14  
 Fonctionnement du partage d'écran 8

## G

Géomagnétique 26  
 Graves 21  
 Guide de dépannage 27

## H

Horloge 22  
 H-parleurs 22

## I

Ident. prises 22  
 Idioma/Langue 4, 26  
 Image 21  
 Inclinaison 4, 26  
 Installation 3  
 Installation des piles 10, 14

## M

Message de verrouillage de l'image principale et l'écran partagé 26  
 Message de verrouillage de l'image sur image (PIP) 26  
 Minuterie 22  
 Minuterie 1 et Minuterie 2 22  
 Mode 21  
 Mono 21  
 MV (Modulation de la vitesse) 21

## N

Navigation au menu de base 20  
 Netteté 21  
 Normal 21  
 Nuances 21

## P

Panneau avant des commandes 6  
 Prog. auto 4, 26  
 Prog. manuelle 26  
 Programmation de la télécommande 12, 17  
 Puce régl. 23

## R

Réducteur 21  
 Réglage 26  
 Réglage initial 4

## S

Sans code 12, 17  
 SAP 21  
 Sélecteur télé/vidéo (TV/VIDEO) 8  
 Sigle manuel 22  
 Sigle préregle 22  
 Sommeil 22  
 Son ambio 22  
 Son IA 21  
 Spécifications 2  
 Standard 21  
 Stéréo 21

## T

Table des caractéristiques 2  
 Tableau d'identification des prises 22  
 Tableau des cotes - Canada - Québec 25  
 Tableau des cotes - Canada (Anglais) 25  
 Tableau des cotes - Émissions Télé USA 24  
 Tableau des cotes - Films USA 24  
 Télé ou câble 4  
 Temp. coul. 21  
 Touche d'arrêt sur l'image (FREEZE) 9  
 Touche de déplacement (MOVE) 9  
 Touche de format de l'image 7  
 Touche de rendu sonore BBE 7  
 Touche de repérage dans le médaillon ou à l'écran partagé (SEARCH) 9  
 Touche de seconde voie audio (SAP) 7  
 Touches PIP Min et PIP Max 9  
 Touches spéciales de la télécommande 7

## U

Utilisation d'un câblosélecteur 11, 15  
 Utilisation d'un décodeur de télévision numérique 16  
 Utilisation d'un EVR 16  
 Utilisation d'un lecteur DVD 11, 15  
 Utilisation d'un magnétocassette 16  
 Utilisation d'un magnétoscope 11, 15  
 Utilisation d'un récepteur 16  
 Utilisation d'un récepteur DBS 11, 15  
 Utilisation par télécommande 11, 15

## V

Verrouiller 23



PANASONIC CONSUMER ELECTRONICS COMPANY,  
DIVISION OF:  
MATSUSHITA ELECTRIC CORPORATION OF AMERICA  
One Panasonic Way  
Secaucus, New Jersey 07094

PANASONIC SALES COMPANY,  
DIVISION OF:  
MATSUSHITA ELECTRIC OF PUERTO RICO,  
INC., Ave. 65 de Infanteria, Km. 9.5  
San Gabriel Industrial Park  
Carolina, Puerto Rico 00985

## Panasonic Color Television Limited Warranty

### Limited Warranty Coverage

If your product does not work properly because of a defect in materials or workmanship, Panasonic Consumer Electronics Company or Panasonic Sales Company (collectively referred to as "the warrantor") will, for the length of the period indicated on the chart below, which starts with the date of original purchase ("warranty period"), at its option either (a) repair your product with new or refurbished parts, or (b) replace it with a new or a refurbished product. The decision to repair or replace will be made by the warrantor.

TV CATEGORIES	ALL PARTS EXCEPT CRT	CRT	LABOR	SERVICE
31"-36" diagonal	1 (ONE) YEAR	2 (TWO) YEARS	1 (ONE) YEAR	IN-HOME OR CARRY-IN

During the "Labor" warranty period there will be no charge for labor. During the "Parts" warranty period, there will be no charge for parts. You must carry-in your product or arrange for in-home service (in-home service available only for 22" [diagonal] and larger screen), as applicable, during the warranty period. If non-rechargeable batteries are included, they are not warranted. This warranty only applies to products purchased and serviced in the United States or Puerto Rico. This warranty is extended only to the original purchaser of a new product which was not sold "as is". A purchase receipt or other proof of the original purchase date is required for warranty service.

### Carry-in or In-Home Service

For Carry-In or In-Home Service (as applicable) in the United States call 1-800-211-PANA(7262) or visit Panasonic Web Site: <http://www.panasonic.com>

For assistance in Puerto Rico call Panasonic Sales Company (787)-750-4300 or fax (787)-768-2910.

In-Home service, if applicable, requires clear, complete and easy access to the product by the authorized servicer and does not include removal or re-installation of an installed product. It is possible that certain in-home repairs will not be completed in-home, but will require that the product, or parts of the product, be removed for shop diagnosis and/or repair and then returned.

**Limited Warranty continued on next page**



LIMITED WARRANTY (F

**Limited Warranty**

This warranty O  
COVER normal  
the picture tube  
on standard 4  
data in a stati  
occurred in s  
failures whic  
faulty insta  
power line  
restaurant  
Service

**THERE**

**COVER**

**DAM**

**BRE**

son

ite

T

T



**For Product Information, Operating Assistance, Literature Request, Dealer Locations, and all Customer Service inquiries please contact:**

**1-800-211-PANA (7262), Monday-Friday 9am - 9pm; Saturday-Sunday 10 am - 7pm, EST.**

**Web Site: <http://www.panasonic.com>**

**You can purchase parts, accessories or locate your nearest servicer by visiting our Web Site.**

**Accessory Purchases:**

**1-800-332-5368 (Customer Orders Only)**

**Panasonic Services Company 20421 84th Avenue South, Kent, WA 98032**

**(6 am to 5 pm Monday - Friday; 6 am to 10:30 am Saturday; PST)**

**(Visa, MasterCard, Discover Card, American Express, Check)**

**Service in Puerto Rico**

**Matsushita Electric of Puerto Rico, Inc. Panasonic Sales Company/Factory Servicer:**

**Ave. 65 de Infanteria, Km. 9.5, San Gabriel Industrial Park, Carolina, Puerto Rico 00985**

**Phone (787) 750-4300 Fax (787) 768-2910**

---

## LIMITED WARRANTY (FOR MODELS SOLD IN CANADA ONLY)

---

### **Panasonic Canada Inc.**

5770 Ambler Drive, Mississauga, Ontario L4W 2T3

## **PANASONIC PRODUCT - LIMITED WARRANTY**

Panasonic Canada Inc. warrants this product to be free from defects in material and workmanship and agrees to remedy any such defect for a period as stated below from the date of original purchase.

### **TELEVISION:**

**22" and over      In-home Service      One (1) year, parts (including Picture Tube) and labour**

In-home Service will be carried out only to locations accessible by roads and within 50 Km of an authorized Panasonic service facility.

### **LIMITATIONS AND EXCLUSIONS**

This warranty does not apply to products purchased outside Canada or to any product which has been improperly installed, subjected to usage for which the product was not designed, misused or abused, damaged during shipping, or which has been altered or repaired in any way that affects the reliability or detracts from the performance, nor does it cover any product which is used commercially. Dry cell batteries are also excluded from coverage under this warranty.

This warranty is extended to the original end user purchaser only. A purchase receipt or other proof of date of original purchase is required before warranty service is performed.

**THIS EXPRESS, LIMITED WARRANTY IS IN LIEU OF ALL OTHER WARRANTIES, EXPRESS OR IMPLIED, EXCLUDING ANY IMPLIED WARRANTIES OF MERCHANTABILITY OR FITNESS FOR A PARTICULAR PURPOSE. IN NO EVENT WILL PANASONIC CANADA INC. BE LIABLE FOR ANY SPECIAL, INDIRECT OR CONSEQUENTIAL DAMAGES.**

In certain instances, some jurisdictions do not allow the exclusion or limitation of incidental or consequential damages, or the exclusion of implied warranties, so the above limitations and exclusions may not be applicable.

### **WARRANTY SERVICE**

**For product operation and information assistance**, please contact your Dealer or our Customer Care Centre at:

Telephone #: (905) 624-5505

Fax #: (905) 238-2360

Web: [www.panasonic.ca](http://www.panasonic.ca)

**For product repairs**, please contact one of the following:

- Your Dealer who will inform you of an authorized Servicentre nearest you.
- Our Customer Care Centre at (905) 624-5505 or [www.panasonic.ca](http://www.panasonic.ca)
- A Panasonic Factory Servicentre listed below:

#### Richmond, British Columbia

Panasonic Canada Inc.  
12111 Riverside Way  
Richmond, BC V6W 1K8  
Tel: (604) 278-4211  
Fax: (604) 278-5627

#### Calgary, Alberta

Panasonic Canada Inc.  
6835-8<sup>th</sup> St. N. E.  
Calgary, AB T2E 7H7  
Tel: (403) 295-3955  
Fax: (403) 274-5493

#### Mississauga, Ontario

Panasonic Canada Inc.  
5770 Ambler Dr.  
Mississauga, ON L4W 2T3  
Tel: (905) 624-8447  
Fax: (905) 238-2418

#### Lachine, Québec

Panasonic Canada Inc.  
3075, rue Louis A. Amos  
Lachine, QC H8T 1C4  
Tel: (514) 633-8684  
Fax: (514) 633-8020

### **IF YOU SHIP THE PRODUCT TO A SERVICENTRE**

Carefully pack and send prepaid, adequately insured and preferably in the original carton.

Include details of the defect claimed, and proof of date of original purchase.

---

**Garantie limitée (pour les modèles vendus au Canada seulement)**

**Panasonic Canada Inc.**

5770 Ambler Drive, Mississauga, Ontario L4W 2T3

**Certificat de garantie limitée Panasonic**

Panasonic Canada Inc. garantit cet appareil contre tout vice de fabrication et accepte, le cas échéant, de remédier à toute défectuosité pendant la période indiquée ci-dessous et commençant à partir de la date d'achat original.

**TÉLÉVISEURS**

**22 po et plus**

**Service à domicile**

**Un (1) an, pièces, main-d'oeuvre et lampe-écran comprises**

Le service à domicile ne sera offert que dans les régions accessibles par routes et situées dans un rayon 50 km d'un centre de service agréé Panasonic.

**LIMITATIONS ET EXCLUSIONS**

Cette garantie n'est valide que pour les appareils achetés au Canada et ne couvre pas les dommages résultant d'une installation incorrecte, d'un usage abusif ou impropre ainsi que ceux découlant d'un accident en transit ou de manipulation. De plus, si l'appareil a été altéré ou transformé de façon à modifier l'usage pour lequel il a été conçu ou utilisé à des fins commerciales, cette garantie devient nulle et sans effet. Les piles sèches ne sont pas couvertes sous cette garantie. Cette garantie est octroyée à l'utilisateur original seulement. La facture ou autre preuve de la date d'achat original sera exigée pour toute réparation sous le couvert de cette garantie.

**CETTE GARANTIE LIMITÉE ET EXPRESSE REMPLACE TOUTE AUTRE GARANTIE, EXPRESSE OU IMPLICITE, EXCLUANT LES GARANTIES IMPLICITES DU CARACTÈRE ADÉQUAT POUR LA COMMERCIALISATION OU UN USAGE PARTICULIER.**

**PANASONIC N'AURA D'OBLIGATION EN AUCUNE CIRCONSTANCE POUR TOUT DOMMAGE DIRECT, INDIRECT OU CONSÉCUTIF.**

Certaines juridictions ne reconnaissent pas les exclusions ou limitations de dommages indirects ou consécutifs, ou les exclusions de garanties implicites. Dans de tels cas, les limitations stipulées ci-dessus peuvent ne pas être applicables.

**RÉPARATION SOUS GARANTIE**

**Pour de l'aide sur le fonctionnement de l'appareil ou pour toute demande d'information,** veuillez contacter votre détaillant ou notre service à la clientèle au :

N° de téléphone: (905) 624-5505

N° de télécopieur: (905) 238-2360

Site Internet : [www.panasonic.ca](http://www.panasonic.ca)

**Pour la réparation des appareils,** veuillez consulter:

- votre détaillant, lequel pourra vous renseigner sur le centre de service agréé le plus près de votre domicile ;
- notre service à la clientèle au (905) 624-5505 ou [www.panasonic.ca](http://www.panasonic.ca) ;
- un de nos centres de service de la liste ci-dessous:

Richmond, Colombie-Britannique

Panasonic Canada Inc.  
12111 Riverside Way  
Richmond, BC V6W 1K8  
Tél.: (604) 278-4211  
Télec.: (604) 278-5627

Calgary, Alberta

Panasonic Canada Inc.  
6835-8<sup>th</sup> St. N.E.  
Calgary, AB T2E 7H7  
Tél.: (403) 295-3955  
Télec.: (403) 274-5493

Mississauga, Ontario

Panasonic Canada Inc.  
5770 Ambler Dr.  
Mississauga, ON L4W 2T3  
Tél.: (905) 624-8447  
Télec.: (905) 238-2418

Lachine, Québec

Panasonic Canada Inc.  
3075, rue Louis A. Amos  
Lachine, QC H8T 1C4  
Tél.: (514) 633-8684  
Télec.: (514) 633-8020

**Expédition de l'appareil à un centre de service**

Emballer soigneusement l'appareil, de préférence dans le carton d'origine, et l'expédier port payé et assuré au centre de service.

Inclure la description détaillée de la panne et la preuve de la date d'achat original.

**Panasonic Consumer Electronics  
Company,  
Division of Matsushita  
Electric Corporation of America**  
One Panasonic Way  
Secaucus, New Jersey 07094  
[www.panasonic.com](http://www.panasonic.com)

**Panasonic Sales Company,  
Division of Matsushita Electric  
of Puerto Rico Inc. ("PSC")**  
Ave. 65 de Infantería, Km 9.5  
San Gabriel Industrial Park Carolina,  
Puerto Rico 00985  
Tel. (787) 750-4300  
Fax (787) 768-2910

**Panasonic Canada Inc.**  
5770 Ambler Drive  
Mississauga, Ontario  
Canada L4W 2T3  
Tel./Tél.: (905) 624-5010  
Fax/Télé.: (905) 624-9714  
[www.panasonic.ca](http://www.panasonic.ca)