

**SAMSUNG**

# Quick Setup Guide

PN50A650T1F/ PN58A650T1F

**STOP**

**Please do not return  
this unit**

If you are having problems operating  
this TV,  
Please call:

**1-800-SAMSUNG (1-800-726-7864)**

For Web support please visit  
[www.samsung.com/support](http://www.samsung.com/support)

**1-800-SAMSUNG (7267864)**

**Samsung Electronics America, Inc.**

105 Challenger Road Ridgefield Park, NJ 07660-0511

**Samsung Electronics Canada Inc., Customer Service**

55 Standish Court Mississauga, Ontario L5R 4B2

Call center hours of operation (Mon-Sun 9AM-12AM EST).

[www.samsung.com/global/register](http://www.samsung.com/global/register)

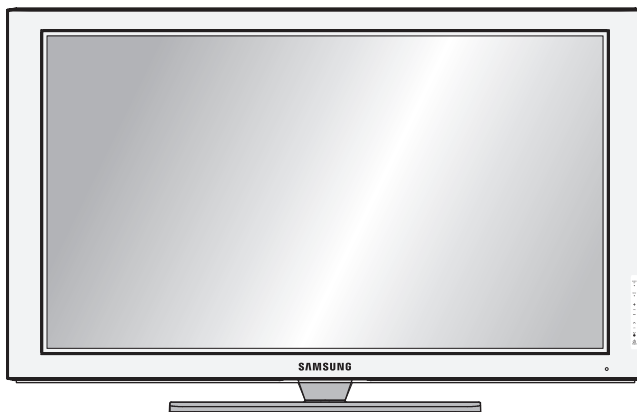

## Rear & Side Panel Jacks

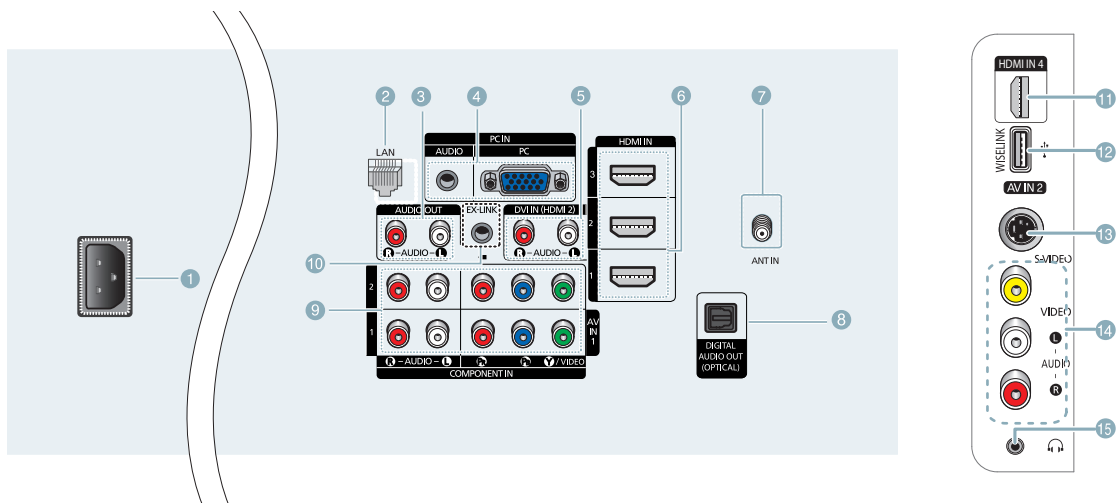

① POWER IN

② LAN

③ AUDIO OUT (R/L)

④ PC IN[PC]/[AUDIO]

⑤ DVI IN (HDMI 2) (AUDIO-R/L)

⑥ HDMI IN 1, 2, 3

⑦ ANT IN

⑧ DIGITAL AUDIO OUT (OPTICAL)

⑨ COMPONENT IN 1, 2 / AV IN 1

⑩ EX-LINK

⑪ HDMI IN 4

⑫ WISELINK





⑬ S-VIDEO (AV IN 2)

⑭ AV IN 2

⑮ HEADPHONE

# Remote Control Buttons



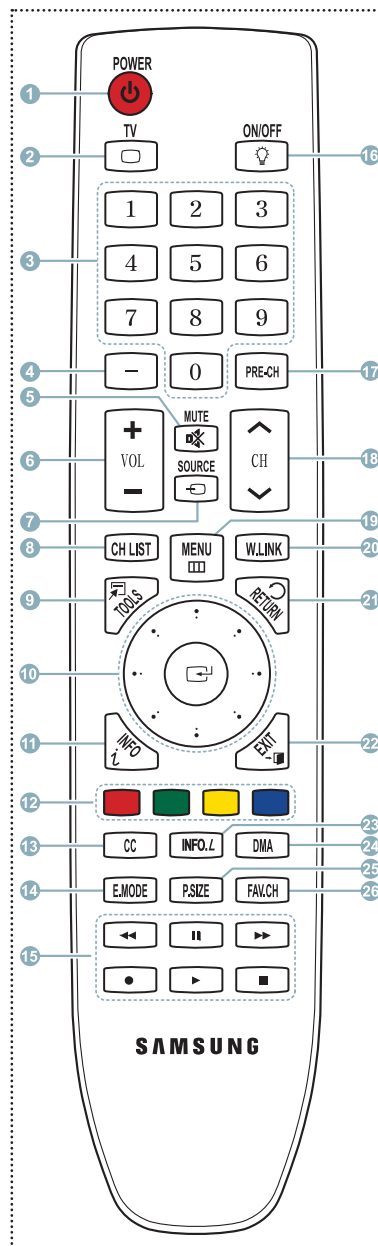

You can use the remote control up to a distance of about 23 feet from the TV.

- 1 **POWER**  
Turns the TV on and off.
- 2 **TV**  
Selects the TV mode directly.
- 3 **NUMERIC BUTTONS**  
Press to change the channel.
- 4   
Press to select additional channels (digital and analog) being broadcast by the same station. For example, to select channel "54-3", press "54", then press "" and "3".
- 5  **MUTE**  
Press to temporarily cut off the sound.
- 6  **VOL**  
Press to increase or decrease the volume.
- 7 **SOURCE**  
Press to display and select the available video sources.
- 8 **CH LIST**  
Used to display Channel Lists on the screen.
- 9 **TOOLS**  
Use to quickly select frequently used functions.
- 10 **UP ▲ / DOWN ▼ / LEFT ◀ / RIGHT ▶ / ENTER**  
Press the Up/Down/Left/Right sections of the wheel button and Enter to select on-screen menu items and change menu values. You can navigate up and down the menu, switch channels and adjust the volume by turning the wheel button. (See pages 18~19 of the owner's manual)
- 11 **INFO**  
Press to display information on the TV screen.
- 12 **COLOR BUTTONS**  
Use these buttons in the Channel list and WISELINK, etc.
- 13 **CC**  
Controls the caption decoder.
- 14 **E.MODE**  
Press to select the preset display and sound modes for sports, cinema and games.



- 15 Use these buttons in the DMA, WISELINK and Anynet+ modes. (  ): This remote can be used to control recording on Samsung recorders with the Anynet+ feature)
- 16  **ON/OFF**  
Press to backlight the buttons on the remote. This function is convenient for using at night or when the room is dark. (Using the remote control with the ON/OFF  light button set to On will reduce the battery usage time.)
- 17 **PRE-CH**  
Tunes to the previous channel.
- 18  **CH**  
Press to change channels.
- 19 **MENU**  
Displays the main on-screen menu.
- 20 **W.LINK(WISELINK)**  
This function enables you to view and play photo and music files from an external device. (Refer to pages 71 (Photo) and 81 (Music) of the owner's manual)
- 21 **RETURN**  
Returns to the previous menu.
- 22 **EXIT**  
Press to exit the menu.
- 23 **INFO.L**  
Press to use the News, Stock Market and Weather Forecast information services available over the network. (see page 95 of the owner's manual)
- 24 **DMA (Digital Media Adapter)**  
Use this when connecting a Samsung DMA device through an HDMI interface and switching to DMA mode. For more information on the operating procedures, refer to the user manual of the DMA. > This button is available when "Anynet+(HDMI-CEC)" is "On." (see page 99 of the owner's manual)
- 25 **P.SIZE**  
Picture size selection.
- 26 **FAV.CH**  
Press to switch to your favorite channels.



## Video Input Performance Comparison

	<b>HDMI/DVI</b>	Best
	<b>PC/COMPONENT</b>	Better
	<b>S-VIDEO</b>	Good
	<b>VIDEO</b>	Normal

## Audio Output Performance Comparison

	<b>OPTICAL (Digital)</b>	Best
	<b>AUDIO (Analog)</b>	Normal

# Connecting a DVD Player or Cable Box / Satellite receiver (Set-Top Box) via HDMI

## Connecting to HDMI (High Definition Multimedia Interface)

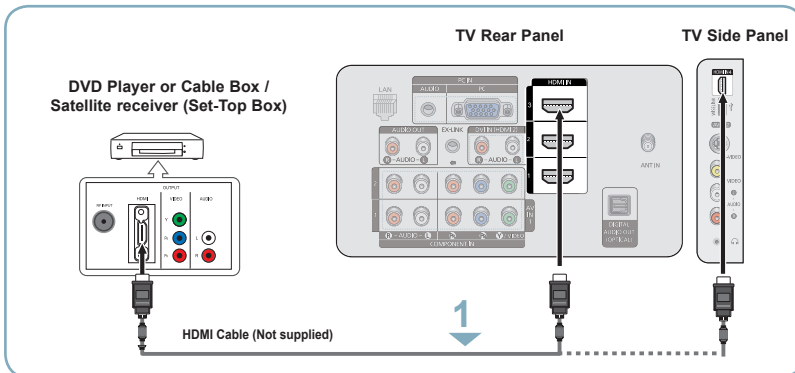

- 1 Connect an HDMI Cable between the HDMI IN (1, 2, 3 or 4) jack on the TV and the HDMI jack on the DVD Player or Cable Box / Satellite receiver (Set-Top Box).
- 2 Press the **SOURCE** button on the remote control until you see the Set-Top Box signal (see "To Select the Source" on page 10).

### What is HDMI?

- HDMI, or high-definition multimedia interface, is an interface that enables the transmission of digital audio and video signals using a single cable.
- The difference between HDMI and DVI is that the HDMI device is smaller in size and has the HDCP (High Bandwidth Digital Copy Protection) coding feature installed.
  - Each DVD Player or Cable Box / Satellite receiver (Set-Top Box) has a different back panel configuration.
  - The TV may not output sound and pictures may be displayed with abnormal color when DVD Player or Cable Box / Satellite receivers supporting HDMI versions older than 1.3 are connected. When connecting an older HDMI cable and there is no sound, connect the HDMI cable to the HDMI IN 2 jack and the audio cables to the DVI IN (HDMI2) [R-AUDIO-L] jacks on the back of the TV. If this happens, contact the company that provided the DVD Player or Cable Box / Satellite receiver to confirm the HDMI version, then request an upgrade.
  - HDMI cables that are not 1.3 may cause annoying flicker or no screen display.

# Connecting a DVD Player or Cable Box / Satellite receiver (Set-Top Box) via DVI

## Connecting to DVI (Digital Visual Interface)

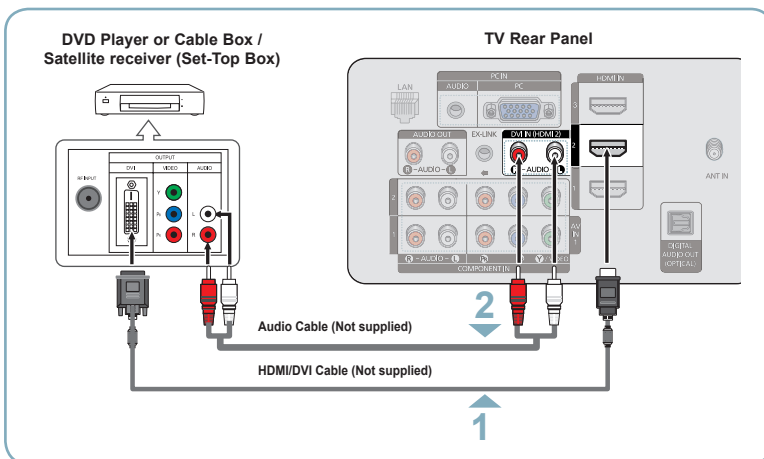

- 1 Connect a HDMI/DVI Cable or DVI-HDMI Adapter between the HDMI IN 2 jack on the TV and the DVI jack on the DVD Player or Cable Box / Satellite receiver (Set-Top Box).
- 2 Connect Audio Cables between the DVI IN (HDMI 2) [R-AUDIO-L] jack on the TV and the DVD Player or Cable Box / Satellite receiver (Set-Top Box).
- 3 Press the **SOURCE** button on the remote control until you see the Set-Top Box signal (see "To Select the Source" on page 10).

- Each DVD Player or Cable Box / Satellite receiver (Set-Top Box) has a different back panel configuration.
- When connecting a DVD Player or Cable Box / Satellite receiver (Set-Top Box), match the color of the connection terminal to the cable.
- When using an HDMI / DVI cable connection, you must use the HDMI IN 2 jack.

# Connecting a DVD Player or Cable Box / Satellite receiver (Set-Top Box) via Component cables

## Connecting to Y, P<sub>B</sub>, P<sub>R</sub>

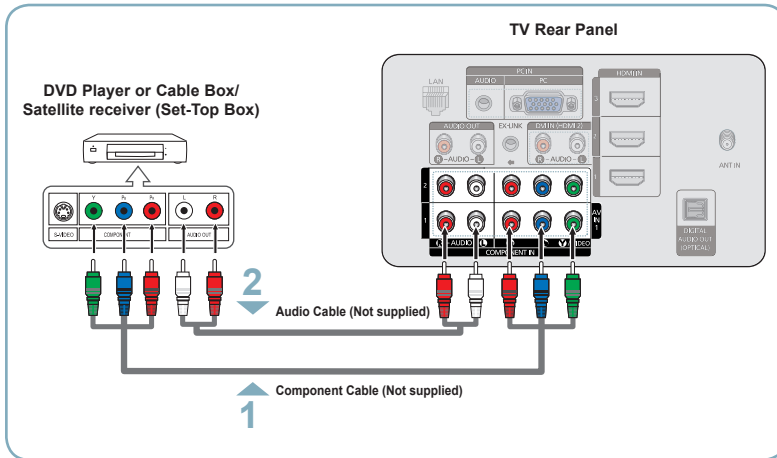

- 1 Connect a Component Cable between the COMPONENT IN (1 or 2) [Y, PB, PR] jacks on the TV and the COMPONENT [Y, PB, PR] jacks on the DVD Player or Cable Box / Satellite receiver (Set-Top Box).
- 2 Connect Audio Cables between the COMPONENT IN (1 or 2) [R-AUDIO-L] jacks on the TV and the AUDIO OUT jacks on the DVD Player or Cable Box / Satellite receiver (Set-Top Box).
- 3 Press the **SOURCE** button on the remote control until you see the Set-Top Box signal. (see "To Select the Source" on page 10).

- Component video separates the video into Y (Luminance (brightness), P<sub>B</sub> (Blue) and P<sub>R</sub> (Red) for enhanced video quality. Be sure to match the component video and audio connections. For example, if connecting a Component video cable to COMPONENT IN 1, connect the audio cable to COMPONENT IN 1 also.
- Each DVD Player or Cable Box / Satellite receiver (Set-Top Box) has a different back panel configuration.
- When connecting a DVD Player or Cable Box / Satellite receiver (Set-Top Box), match the color of the connection terminal to the cable.

## Connecting a Camcorder

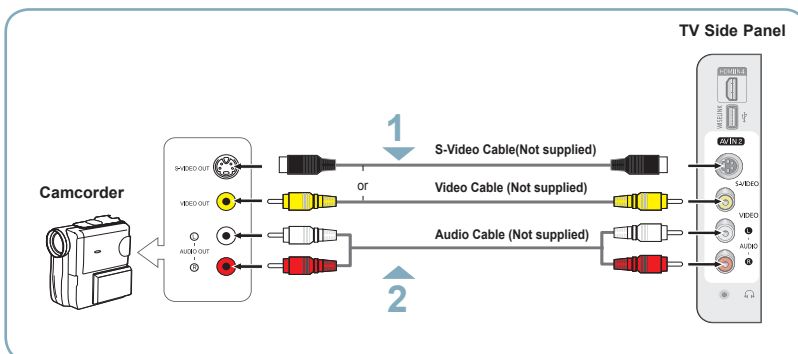

- 1 Connect a Video Cable (or S-Video Cable) between the AV IN 2 [VIDEO] (or S-VIDEO) jack on the TV and the VIDEO OUT jack on the Camcorder.
- 2 Connect Audio Cables between the AV IN 2 [L-AUDIO-R] jacks on the TV and the AUDIO OUT jacks on the Camcorder.
- 3 Press the **SOURCE** button on the remote control until you see the Camcorder signal (see "To Select the Source" on page 10).

- Each Camcorder has a different back panel configuration.
- When connecting a Camcorder, match the color of the connection terminal to the cable.

# Connecting a VCR

## Video Connection

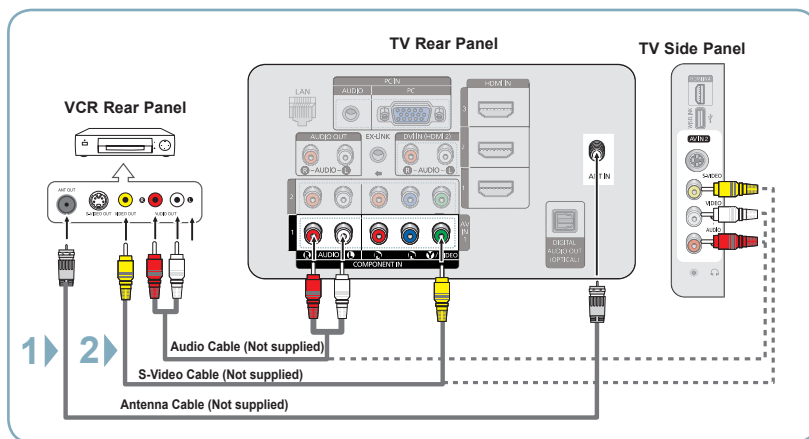

- 1 Unplug the cable or antenna from the back of the TV.
- 2 Connect the cable or antenna to the ANT IN terminal on the back of the VCR.
- 3 Connect an Antenna Cable between the ANT OUT terminal on the VCR and the ANT IN terminal on the TV.
- 4 Connect a Video Cable between the VIDEO OUT jack on the VCR and the AV IN 1 [Y/VIDEO] or AV IN 2 [VIDEO] jack on the TV.
- 5 Connect Audio Cables between the AUDIO OUT jacks on the VCR and the AV IN 1 (or AV IN 2) [R-AUDIO-L] jacks on the TV.
- 6 Press the **SOURCE** button on the remote control until you see the VCR signal (see "To Select the Source" on page 10).

- If you have a "mono" (non-stereo) VCR, use a Y-connector (not supplied) to connect to the right and left audio input jacks of the TV. Alternatively, connect the cable to the "R" jack. If your VCR is stereo, you must connect two cables.
- Each VCR has a different back panel configuration.
- When connecting a VCR, match the color of the connection terminal to the cable.
- When connecting to AV IN 1, the color of the AV IN 1 [Y/VIDEO] jack (Green) does not match the color of the video cable (Yellow).

## S-Video Connection

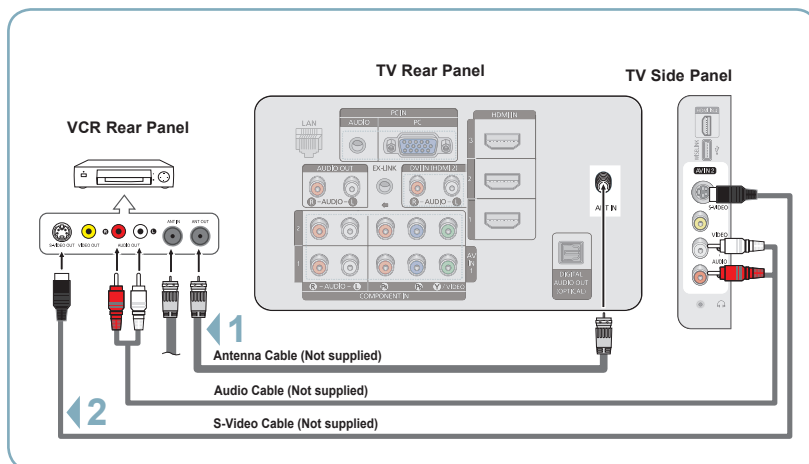

- 1 To begin, follow steps 1–3 in the previous section to connect the antenna or cable to your VCR and your TV.
- 2 Connect an S-Video cable between the [S-VIDEO] jack on the TV and the S-VIDEO OUT jack on the VCR.
- 3 Connect Audio Cables between the AUDIO OUT jacks on the VCR and the AV IN 2 [R-AUDIO-L] jacks on the TV.
- 4 Press the **SOURCE** button on the remote control until you see the VCR signal (see "To Select the Source" on page 10).

An S-Video cable may be included with your VCR. (If not, check your local electronics store.)

- Each VCR has a different back panel configuration.
- When connecting a VCR, match the color of the connection terminal to the cable.

## Connecting a Digital Audio System

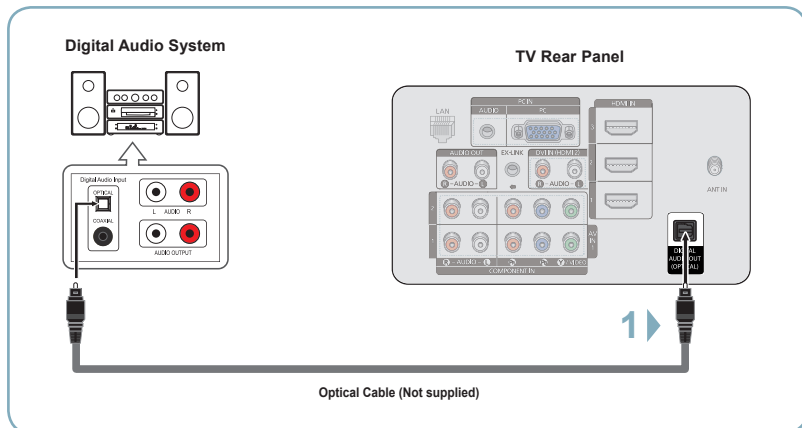

- 1 Connect an Optical Cable between the DIGITAL AUDIO OUT (OPTICAL) jack on the TV and the Digital Audio Input (OPTICAL) jacks on the Digital Audio System. When a Digital Audio System is connected to the "DIGITAL AUDIO OUT (OPTICAL)" jack: Decrease the volume of the TV, and adjust the volume level with the system's volume control.

### What is OPTICAL?

- An optical cable converts an electric signal into an optical light signal, and transmits it through glass fibers. S/PDIF is a transmission system of digital audio in the form of a light wave that uses a glass conductor.

- 5.1CH audio is possible when the TV is connected to an external device supporting 5.1CH.
- Each Digital Audio System has a different back panel configuration.
- When the receiver (home theater) is set to On, you can hear sound output from the TV's Optical jack. When the TV is displaying a DTV(air) signal, the TV will send out 5.1 channel sound to the Home theater receiver. When the source is a digital component such as a DVD and is connected to the TV via HDMI, only 2 channel sound will be heard from the Home Theater receiver. If you want to hear 5.1 channel audio, connect the DIGITAL AUDIO OUT (OPTICAL) jack on the DVD player or Cable/Satellite Box directly to an Amplifier or Home Theater, not the TV.

## Connecting an Analog Amplifier / DVD Home Theater

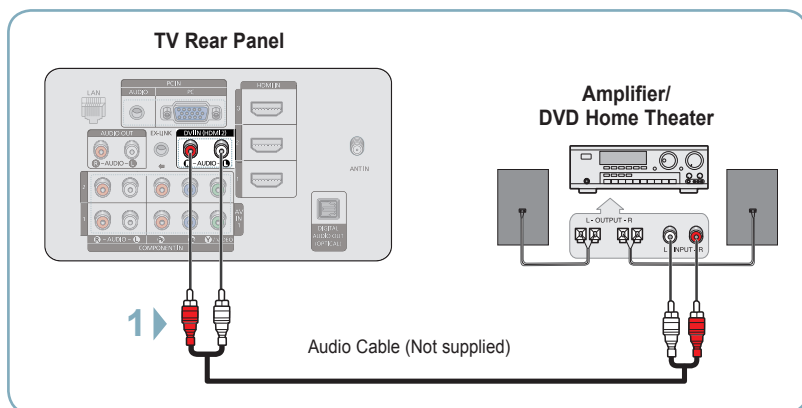

- 1 Connect Audio Cables between the AUDIO OUT [R-AUDIO-L] jacks on the TV and AUDIO IN [L-AUDIO-R] jacks on the Amplifier/DVD Home Theater. When an audio amplifier is connected to the "AUDIO OUT [R-AUDIO-L]" jacks terminals: Decrease the volume of the TV, and adjust the volume level with the Amplifier's volume control.
- Each Amplifier / DVD Home Theater has a different back panel configuration.
- When connecting an Amplifier / DVD Home Theater, match the color of the connection terminal to the cable.



## Turning the TV On and Off

Press the **POWER** button on the remote control.  
You can also use the **POWER** button on the TV.

- It may take a while for the picture to appear.

## Viewing the Displays and Menus

### Viewing the Display

- 1 Press the **INFO** button on the remote control.  
The TV will display the channel, the type of sound, and the status of certain picture and sound settings.

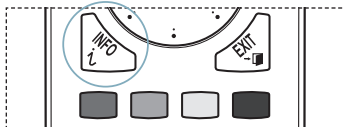

### Viewing the Menus

- 1 With the power on, press the **MENU** button.  
The main menu appears on the screen. The menu's left side has icons: **Picture**, **Sound**, **Channel**, **Setup**, **Input**, **Application**.

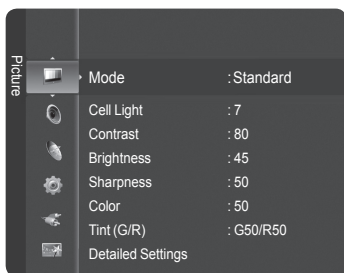

- 2 Press the **▲** or **▼** button to select one of the icons.  
Then press the **ENTER** button to access the icon's sub-menu.

- To move to a lower menu, turn the wheel clockwise when the menu Display is on the screen. To move to a higher menu, turn the wheel counterclockwise.

- 3 Press the **EXIT** button to exit.

- It takes about one minute until the on-screen menu disappears.

## Memorizing the Channels

Your TV can memorize and store all of the available channels for both air and cable channels. After the available channels are memorized, use the CH **▲** or CH **▼** button to scan through the channels. This eliminates the need to change channels by entering the channel digits. There are three steps for memorizing channels: selecting a broadcast source, memorizing the channels (automatic) and adding and deleting channels (Channel Lists).

### Storing Channels in Memory (Automatic Method)

Before your television can begin memorizing the available channels, you must specify the type of signal source that is connected to the TV (i.e. an Air or a Cable system).

- 1 Press the **MENU** button to display the menu.  
Press the **▲** or **▼** button to select **Channel**, then press the **ENTER** button.

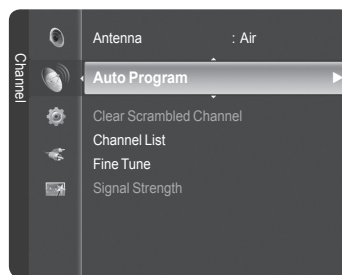

- 2 Press the **▲** or **▼** button to select **Auto Program**, then press the **ENTER** button.

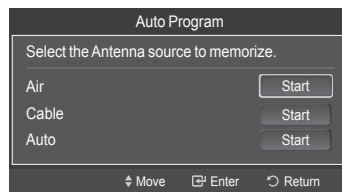

- 3 Press the **▲** or **▼** button to select an antenna connection, then press the **ENTER** button.

- Air: Air antenna signal.  
Cable: Cable antenna signal.  
Auto: Air and Cable antenna signals.

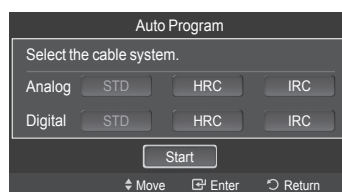



- 4** When selecting the Cable TV system: Press the **ENTER** button to start the auto program. Press the **◀** or **▶** to select the correct analog signal cable system source among **STD**, **HRC**, and **IRC**, then press the **ENTER** button. If you have Digital cable TV, select the cable system signal source for both Analog and Digital.

- **STD**, **HRC**, and **IRC** identify various types of cable TV systems. Contact your local cable company to identify the type of cable system that exists in your particular area. At this point the signal source has been selected.

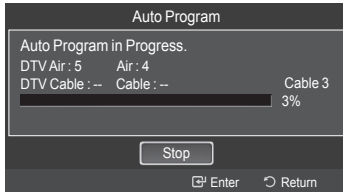

- 5** The TV begins memorizing all available stations.
- After all the available channels are stored, it starts to remove scrambled channels. The Auto program menu then reappears.
- If you want to stop Auto Programming, press the **ENTER** button. The **Stop Auto Program?** message will be displayed. Select **Yes** by pressing the **◀** or **▶** button, then press the **ENTER** button.

Press the **EXIT** button to exit.

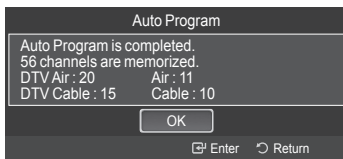

## Changing the Picture Standard

You can select the type of picture which best corresponds to your viewing requirements.

- 1** Press the **MENU** button to display the menu. Press the **ENTER** button to select **Picture**.

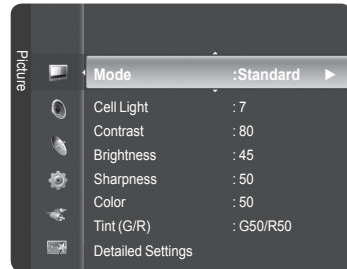

- 2** Press the **ENTER** button to select **Mode**. Press the **▲** or **▼** button to select **Dynamic**, **Standard**, or **Movie**. Press the **ENTER** button.

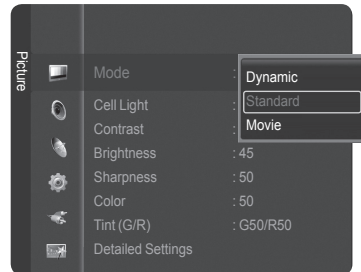

- **Dynamic:** Select the picture for high-definition in a bright room.
- **Standard:** Select the picture for the optimum display in the normal environment.
- **Movie:** Select the picture for viewing movies in a dark room.

- 3** Press the **EXIT** button to exit.

## To Select the Source

Use to select TV or other external input sources such as DVD players or Cable Box/Satellite receivers (Set-Top Box) connected to the TV. Use to select the input source of your choice.

- 1 Press the **MENU** button to display the menu. Press the **▲** or **▼** button to select **Input**, then press the **ENTER** button.

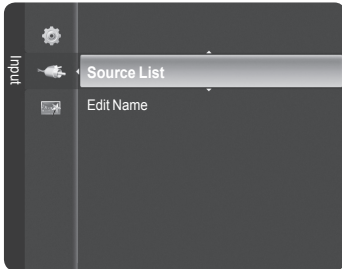

- 2 Press the **ENTER** button to select **Source List**. Press the **▲** or **▼** button to select the signal source, then press the **ENTER** button.



- Available signal sources: **TV, AV1, AV2, S-Video, Component1, Component2, PC, HDMI1, HDMI2/DVI, HDMI3, HDMI4, USB.**
- You can choose only those external devices that are connected to the TV. In the Source List, connected inputs will be highlighted and sorted to the top. Inputs that are not connected will be sorted to the bottom.

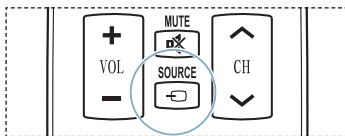

# Troubleshooting

If the TV seems to have a problem, first try this list of possible problems and solutions.  
If none of these troubleshooting tips apply, call your nearest Samsung service center.

Problem	Possible Solution
Poor picture quality.	Try another channel. Adjust the antenna. Check all wire connections.
Poor sound quality.	Try another channel. Adjust the antenna.
No picture or sound.	Try another channel. Press the <b>SOURCE</b> button. Make sure the TV is plugged in. Check the antenna connections. Make sure the <b>MUTE</b> button is off.
No sound or sound is too low at maximum volume.	First, check the volume of units connected to your TV (digital broadcasting receiver, DVD, cable broadcasting receiver, VCR, etc.). Then, adjust the TV volume accordingly.
Picture rolls vertically.	Check all connections.
The TV operates erratically.	Unplug the TV for 30 seconds, then try operating it again.
The TV won't turn on.	Make sure the wall outlet is working.
Remote control malfunctions	Replace the remote control batteries. Clean the upper edge of the remote control (transmission window). Check the battery terminals. Press the <b>TV</b> button to put your remote control in the TV mode. Make sure the remote has batteries. Check that the "+" and "-" ends of the batteries are inserted correctly.
Digital broadcasting screen problem.	Please check the digital signal strength and input antenna.
The image is too light or too dark.	Adjust the Brightness and Contrast. Adjust the Fine tuning.
The image is too large or too small.	Adjust the Size settings.
The visual qualities of digital channels vary.	The visual qualities of digital channels may vary depending on the original production method (analog or digital). - If the original production method is digital: High visual quality. - If the original production method is analog: The digital program displayed on the screen is originally an analog program which has been converted to digital. The visual quality is of an SD(Standard Definition) grade.
Screen is black and power indicator light blinks steadily.	On your computer; check the Power and Signal Cable. The TV is using its power management system. Move the computer's mouse or press any key on the keyboard.  On your equipment check (STB, DVD, etc) ; Power and Signal Cable. The TV is using its power management system. Press the <b>Source</b> button on the panel or remote control. Turn the TV off and on.
Although the TV caption shows HD, the visual quality is not satisfactory.	The HD(High Definition) caption that appears when switching channels or when pressing the Information button on the remote control means the selected channel is a digital channel. If the broadcasting station converts an analog signal into digital and transmits the signal, the visual quality may not be perfect.
The distorted picture appears in the corner of the screen.	If <b>Just Scan</b> is selected in some external devices, a distorted picture may appear in the corner of the screen. This symptom is caused by external devices, not the TV.
A strange sound is heard.	This is caused by minor systems operation and is not a defect.
Pixels are visible on the screen.	There may be few bright or dark pixels on the screen. These pixels will have no impact on the performance of the product.
A distorted picture appears in the corner of the screen.	This appears when you press and hold the <b>EXIT</b> button for a while. The product settings are reset to the factory defaults.
This Plasma panel uses a panel consisting of sub pixels (6,220,800) which require sophisticated technology to produce.	However, there may be few bright or dark pixels on the screen. These pixels will have no impact on the performance of the product.



**Contact SAMSUNG WORLD-WIDE**

If you have any questions or comments relating to Samsung products, please contact the SAMSUNG customer care center.

Country	Customer Care Center ☎	Web Site	Address
CANADA	1-800-SAMSUNG (7267864)	<a href="http://www.samsung.com/ca">www.samsung.com/ca</a>	Samsung Electronics Canada Inc., Customer Service 55 Standish Court Mississauga, Ontario L5R 4B2 Canada
			Samsung Electronique Canada Inc., Service à la Clientèle 55 Standish Court Mississauga, Ontario L5R 4B2 Canada
U.S.A	1-800-SAMSUNG (7267864)	<a href="http://www.samsung.com">www.samsung.com</a>	Samsung Electronics America, Inc. 105 Challenger Road Ridgefield Park, NJ 07660-0511

**SAMSUNG**

# Guide de configuration rapide

PN50A650T1F/ PN58A650T1F



1-800-SAMSUNG (7267864)

**Samsung Electronics America, Inc.**  
105 Challenger Road Ridgefield Park (New Jersey)  
07660-0511

**Samsung Electronics Canada Inc., Customer Service**  
55 Standish Court Mississauga (Ontario) L5R 4B2  
Centre d'appel – heures de service (du lundi au dimanche,  
de 9 h à 12 h (HNE))  
[www.samsung.com/global/register](http://www.samsung.com/global/register)

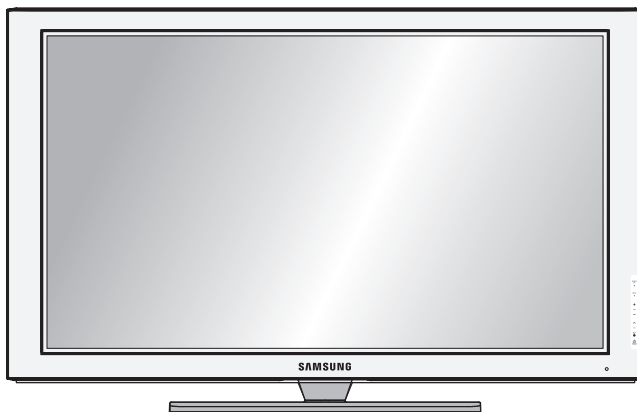

## Prises du panneau arrière et latéral

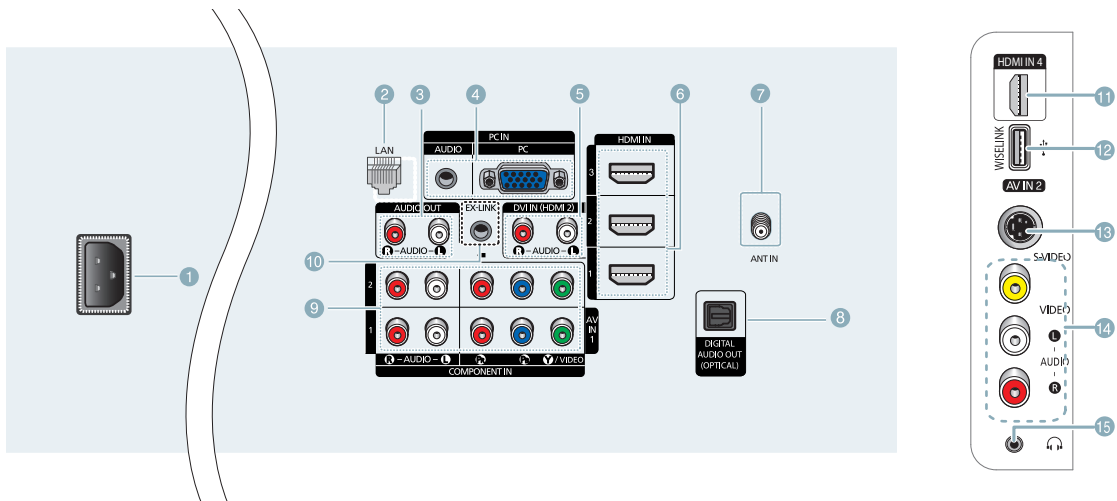









- 1 ENTRÉE DE L'ALIMENTATION
- 2 LAN
- 3 AUDIO OUT (R/L)
- 4 PC IN[PC]/[AUDIO]
- 5 DVI IN (HDMI 2) (AUDIO-R/L)

- 6 HDMI IN 1, 2, 3
- 7 ANT IN
- 8 DIGITAL AUDIO OUT (OPTICAL)
- 9 COMPONENT IN 1, 2 / AV IN 1
- 10 EX-LINK

- 11 HDMI IN 4
- 12 WISELINK
- 13 S-VIDEO (AV IN 2)
- 14 AV IN 2
- 15 ÉCOUTEURS



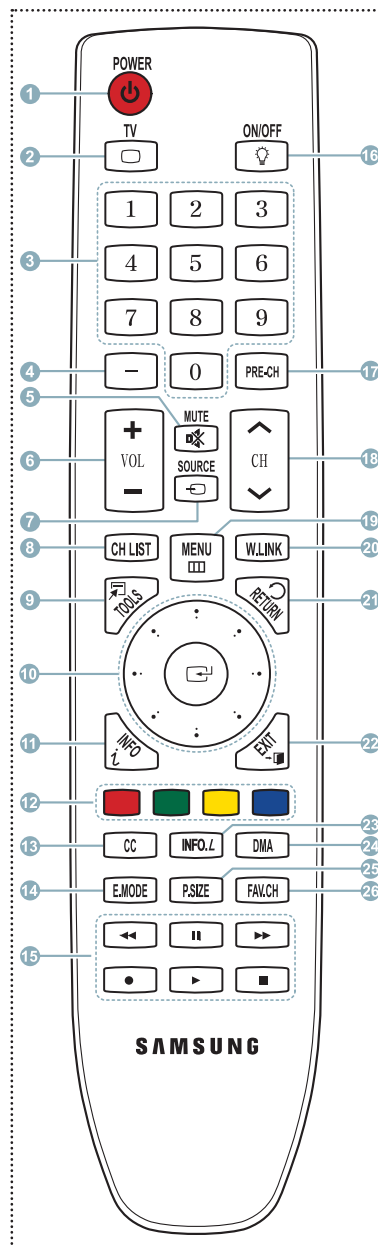

# Touches de la télécommande

La télécommande peut être utilisée jusqu'à une distance d'environ 7 mètres (23 pieds) du téléviseur.



- 1 POWER**  
Permet d'allumer et d'éteindre le téléviseur.
- 2 TV**  
Pour sélectionner directement le mode TV.
- 3 TOUCHES NUMÉRIQUES**  
Sélectionner directement un canal.
- 4**   
Appuyer sur cette touche pour choisir des canaux supplémentaires (numériques et analogiques) diffusés par la même station. Par exemple, pour choisir le canal "54-3", appuyer sur "54", puis sur - et sur "3".
- 5 MUTE**  
Couper le son temporairement.
- 6**  **VOL**   
Augmenter ou diminuer le volume.
- 7 SOURCE**  
Appuyer sur cette touche pour afficher et choisir les sources vidéo accessibles.
- 8 CH LIST**  
Afficher la liste des canaux à l'écran.
- 9 TOOLS**  
Permettent de sélectionner les fonctions fréquemment utilisées.
- 10 HAUT ▲ / BAS ▼ / GAUCHE ◀ / DROITE ▶ / ENTER**   
Appuyer sur la partie supérieure, inférieure, gauche ou droite de la touche circulaire, puis sur Enter pour choisir des commandes de menu à l'écran et modifier des valeurs. Il est possible de parcourir le menu vers le haut et le bas, de changer de canal et de régler le volume en tournant la touche circulaire. (Consulter les pages 18 et 19)  
Pendant l'utilisation des fonctions MENU, TOOLS et WISELINK, la touche fonction circulaire lance le mode d'économie d'énergie si au repos pendant plus de 20 secondes. Appuyer sur la touche circulaire pour désactiver le mode d'économie d'énergie.
- 11 INFO**  
Appuyer sur cette touche pour afficher de l'information à l'écran.
- 12 TOUCHES DE COULEUR**  
Utiliser ces touches à partir de la liste des canaux, WISELINK, etc.
- 13 CC**  
Permet de commander la fonction de sous-titrage.
- 14 E.MODE**  
Appuyer pour sélectionner l'affichage préréglé et les modes sonores pour les sports, le cinéma et les jeux.
- 15** Utiliser ces touches en modes DMA, WISELINK et Anynet+.  
(): Cette télécommande peut servir à commander l'enregistrement des enregistreurs DVD Samsung avec la fonction Anynet+)
- 16**  **MARCHE/ARRÊT**  
Appuyer sur cette touche afin de rétroéclairer les touches de la télécommande.  
Cette fonction est pratique le soir ou lorsque la pièce est sombre.  
(L'utilisation de la télécommande alors que la touche d'éclairage **ON/OFF** () est réglée à On réduit le temps d'utilisation des piles.)
- 17 PRE-CH**  
Permet d'écouter le canal précédent.
- 18**  **CH**   
Permettent de changer de canal.
- 19 MENU**  
Afficher le menu à l'écran principal.
- 20 W.LINK (WISELINK)**  
Cette fonction permet de visualiser des photographies et d'écouter de la musique depuis un dispositif externe. Voir pages 71 (photo) et 81 (musique).
- 21 RETURN**  
Retourner au menu précédent.
- 22 EXIT**  
Permet de sortir du menu.
- 23 INFO.L**  
Appuyer sur cette touche pour accéder aux services des nouvelles, des prévisions météorologiques et des cotes boursières sur le réseau. (Voir la page 97)
- 24 DMA (Digital Media Adapter)** Utiliser cette fonction lorsqu'un appareil Samsung DMA est branché à une interface HDMI ou lorsque le téléviseur est en mode DMA.  
Pour plus de renseignements sur les procédures d'utilisation, se reporter au guide de l'utilisateur du dispositif DMA.  
➤ Cette touche est accessible lorsque "Anynet+(HDMI-CEC)" est "activé". (Voir page 102)
- 25 P.SIZE**  
Permet de sélectionner la taille d'image.
- 26 FAV.CH**  
Naviguer entre les canaux favoris.



## Entrée vidéo – tableau comparatif des Performances

	<b>HDMI/DVI</b>	La meilleure
	<b>PC/COMPONENT</b>	Excellente
	<b>S-VIDEO</b>	Bonne
	<b>VIDEO</b>	Normale

## Sortie audio – tableau comparatif des performances

	<b>OPTICAL (Digital)</b>	La meilleure
	<b>AUDIO (Analog)</b>	Normale

# Branchement d'un lecteur DVD ou d'un câblosélecteur ou récepteur (décodeur) à l'aide d'un câble HDMI

## Raccordement aux prises HDMI (High Definition Multimedia Interface)

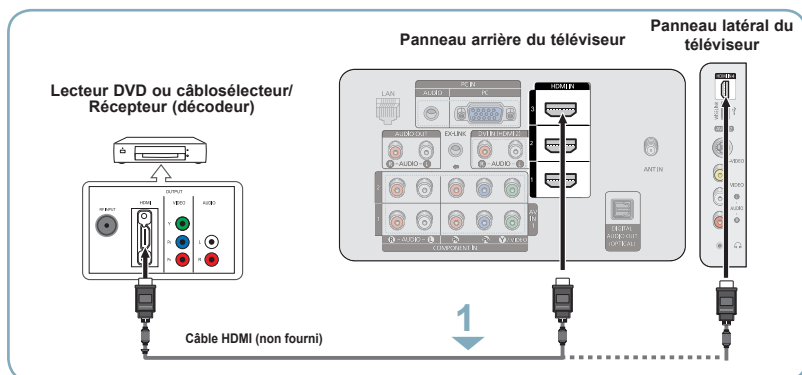

- 1 Brancher un câble HDMI entre la prise d'entrée HDMI IN (1, 2, 3 ou 4) du téléviseur et la prise HDMI du lecteur DVD ou du câblosélecteur ou récepteur (décodeur).
- 2 Appuyer sur la touche **SOURCE** de la télécommande jusqu'à ce que le signal du récepteur satellite apparaisse (voir "Pour choisir la source" à la page 10).

Qu'est-ce que la HDMI?

- La HDMI est une interface multimédia à haute définition qui permet la transmission de signaux numériques audio et vidéo à l'aide d'un seul câble.
- La différence entre les interfaces HDMI et DVI réside dans le fait que la HDMI est de plus petites dimensions, qu'elle est dotée du composant de codage HDCP (protection contre la copie numérique à large bande passante).
  - La configuration du panneau arrière de chaque lecteur DVD ou câblosélecteur ou récepteur (décodeur) est différente.
  - Le téléviseur peut ne pas émettre de son ou afficher des images de couleur anormale lorsqu'est branché un lecteur DVD ou un câblosélecteur ou récepteur prenant en charge des versions HDMI antérieures à la version 1.3. Si l'on branche un câble HDMI d'une version antérieure et qu'il n'y a pas de son, il faut brancher le câble HDMI à la prise d'entrée HDMI IN 2 et les câbles audio aux prises DVI IN (HDMI 2) [R-AUDIO-L] sur le panneau arrière du téléviseur. Si cela se produit, communiquer avec le fournisseur du lecteur DVD ou du câblosélecteur ou récepteur afin de confirmer la version HDMI, puis demander une mise à niveau.
  - Si les câbles HDMI ne sont pas compatibles avec la version 1.3, il peut y avoir des scintillements désagréables à l'écran ou il n'y a pas d'image.

# Branchement d'un lecteur DVD, câblosélecteur ou récepteur (décodeur) à l'aide d'un câble DVI

## Connexion à l'entrée d'interface vidéo numérique (DVI)

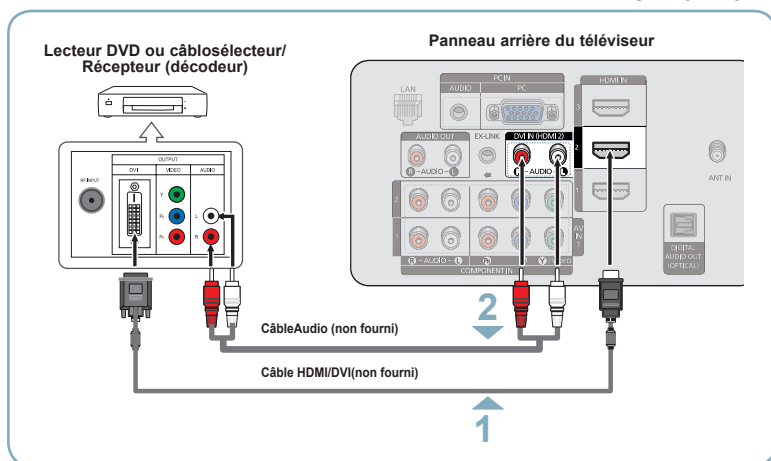

- 1 Brancher un câble de raccordement HDMI/DVI ou un adaptateur DVI-HDMI entre la prise d'entrée HDMI IN 2 du téléviseur et la prise DVI du lecteur DVD, câblosélecteur ou récepteur (décodeur).
- 2 Brancher les câbles audio entre la prise d'entrée DVI IN (HDMI 2) [R-AUDIO-L] du téléviseur et les prises de sortie AUDIO OUT du lecteur DVD ou du câblosélecteur ou récepteur (décodeur).
- 3 Appuyer sur la touche **SOURCE** de la télécommande jusqu'à ce que le signal du récepteur satellite apparaisse (voir "Pour choisir la source" à la page 10).

- La configuration du panneau arrière de chaque lecteur DVD ou câblosélecteur ou récepteur (décodeur) est différente.
- Au moment de brancher un lecteur DVD ou câblosélecteur ou récepteur (décodeur), les couleurs du câble et de la borne de raccordement doivent correspondre.
- Dans le cas d'une connexion de câble HDMI/DVI, il faut utiliser la prise d'entrée HDMI IN 2.

# Branchement d'un lecteur DVD, câblosélecteur ou récepteur (décodeur) à l'aide de câbles de composant

## Branchement à Y, PB, PR

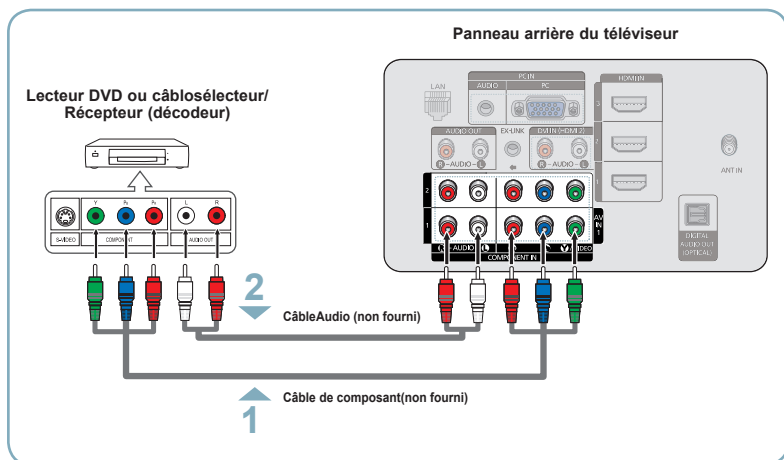

- 1 Brancher un câble de composant entre les prises d'entrée COMPONENT IN (1 ou 2) [Y, PB, PR] du téléviseur et les prises COMPONENT [Y, PB, PR] du lecteur DVD ou du câblosélecteur ou récepteur (décodeur).
- 2 Brancher les câbles audio entre la prise d'entrée COMPONENT IN (1 ou 2) [R-AUDIO-L] du téléviseur et les prises de sortie AUDIO OUT du lecteur DVD ou du câblosélecteur ou récepteur (décodeur).
- 3 Appuyer sur la touche **SOURCE** de la télécommande jusqu'à ce que le signal du récepteur satellite apparaisse (voir "Pour choisir la source" à la page 10).

- Le composant vidéo sépare le vidéo en Y (luminance (luminosité)), PB (bleu) et PR (rouge) pour une qualité d'image supérieure. S'assurer que les branchements audio et vidéo correspondent. Par exemple, si un câble vidéo Composante est branché à la prise d'entrée COMPONENT IN 1, le câble audio doit être branché à la prise d'entrée COMPONENT IN 1 également.
- La configuration du panneau arrière de chaque lecteur DVD ou câblosélecteur ou récepteur (décodeur) est différente.
- Au moment de brancher un lecteur DVD ou câblosélecteur ou récepteur (décodeur), les couleurs du câble et de la borne de raccordement doivent correspondre.

## Branchement d'un caméscope

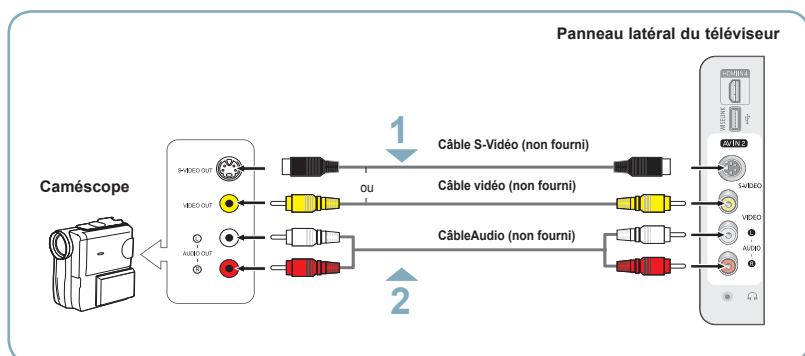

- 1 Raccorder un câble vidéo (ou S-Vidéo) entre la prise d'entrée vidéo AV IN 2 [VIDEO] (ou S-VIDEO) du téléviseur et la prise de sortie VIDEO OUT du caméscope.
- 2 Raccorder les câbles audio entre les prises d'entrée AV IN 2 [L-AUDIO-R] du téléviseur et les prises de sortie AUDIO OUT du caméscope.
- 3 Appuyer sur la touche **SOURCE** de la télécommande jusqu'à ce que le signal du Caméscopes apparaisse (voir "Pour choisir la source" à la page 10).

- Chaque caméscope possède une configuration de panneau arrière différente.
- Lors du branchement d'un caméscope, les couleurs du câble et de la borne de branchement doivent correspondre.



# Branchement d'un magnétoscope

## Branchement Vidéo

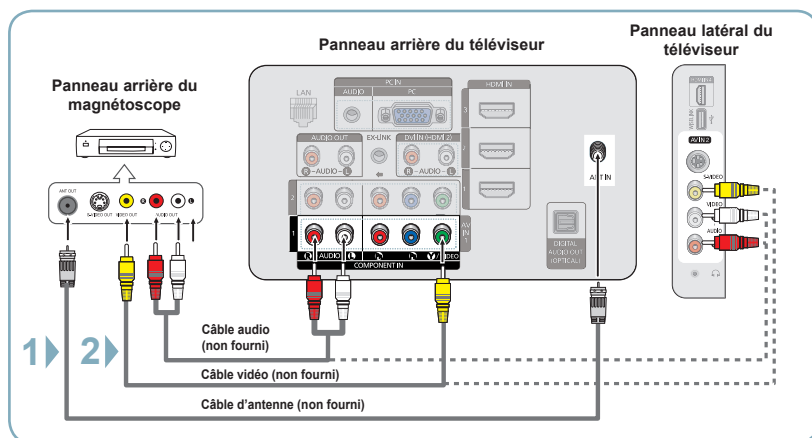

- 1 Débrancher le câble ou l'antenne à l'arrière du téléviseur.
- 2 Brancher le câble ou l'antenne à l'entrée ANT IN à l'arrière du magnétoscope.
- 3 Relier au moyen d'un câble d'antenne la borne ANT OUT du magnétoscope et la borne ANT IN du téléviseur.
- 4 Relier au moyen d'un câble vidéo la prise de sortie vidéo du magnétoscope et la prise AV IN 1 [Y/VIDÉO] ou AV IN 2 [VIDÉO] du téléviseur.
- 5 Raccorder les câbles audio entre les sorties AUDIO OUT du magnétoscope et les entrées AV IN 1 (ou AV IN 2) [R-AUDIO-L] du téléviseur.
- 6 Appuyer sur la touche **SOURCE** de la télécommande jusqu'à ce que le signal du magnétoscope apparaisse (voir "Pour choisir la source" à la page 10).

➤ Si le magnétoscope est un modèle "mono" (non stéréo), relier les prises d'entrée audio droite et gauche du téléviseur au moyen d'un connecteur en Y (non fourni). Il est également possible de brancher le câble à la prise "R". Si le magnétoscope fonctionne en stéréo, deux câbles distincts doivent être branchés.

- Le panneau arrière de chaque magnétoscope est différent.
- Lors du branchement d'un magnétoscope, les couleurs du câble et de la borne de branchement doivent correspondre.
- La couleur de la prise d'entrée AV IN 1 [Y/VIDÉO] (vert) ne correspond pas à la couleur du câble vidéo (jaune).

## Branchement S-Vidéo

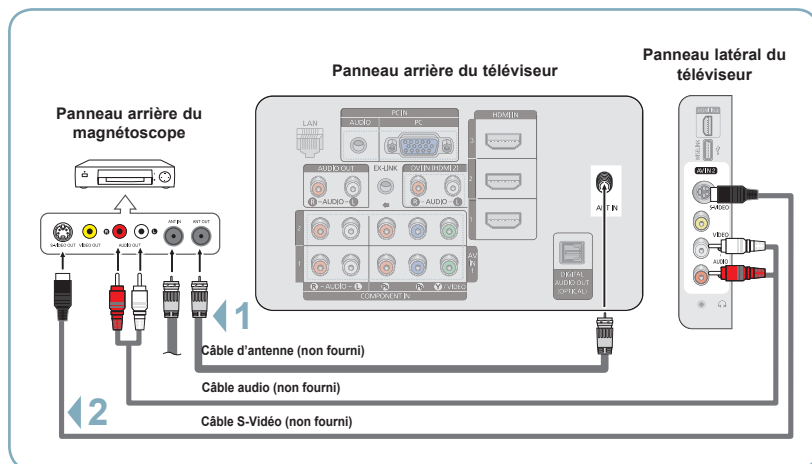

- 1 Pour commencer, suivre les étapes 1 à 3 de la section précédente pour brancher l'antenne ou le câble au magnétoscope et au téléviseur.
- 2 Raccorder un câble S-Vidéo entre la sortie S-VIDEO OUT du magnétoscope et l'entrée AV IN 2 [S-VIDÉO] du téléviseur.
- 3 Raccorder les câbles audio entre les sorties AUDIO OUT du magnétoscope et les entrées AV IN 2 [R-AUDIO-L] du téléviseur.
- 4 Appuyer sur la touche **SOURCE** de la télécommande jusqu'à ce que le signal du magnétoscope apparaisse (voir "Pour choisir la source" à la page 10).

Le magnétoscope peut être doté d'une prise S-Vidéo. (Sinon, se procurer les câbles nécessaire dans un magasin d'électronique.)

- Le panneau arrière de chaque magnétoscope est différent.
- Lors du branchement d'un magnétoscope, les couleurs du câble et de la borne de branchement doivent correspondre.

## Branchement d'un système audionumérique

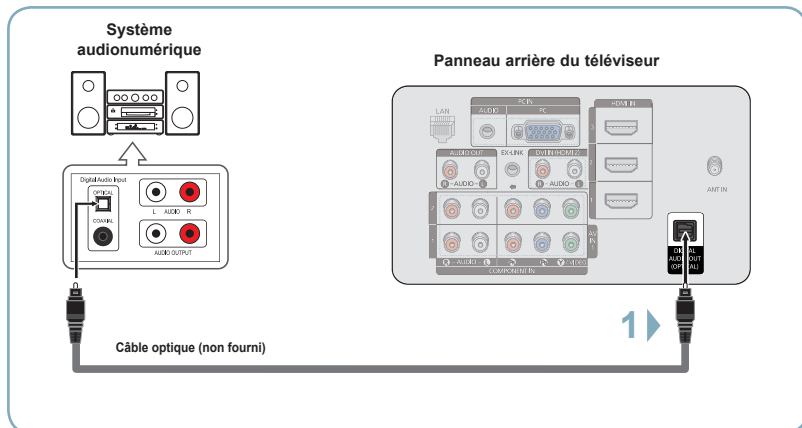

- 1** Brancher un câble optique entre les prises de sortie numérique optique DIGITAL AUDIO OUT (OPTICAL) du téléviseur et les prises d'entrée audionumérique du système audionumérique.

Lorsqu'un système audionumérique est branché à la prise "DIGITAL AUDIO OUT (OPTICAL)" : Réduire le volume du téléviseur et régler ensuite le niveau de volume à l'aide du contrôle de volume du système.

Que signifie OPTIQUE ?

- Un câble optique convertit un signal électrique en un signal lumineux optique et le transmet par des fibres de verre. Un système transmet des signaux audionumériques sous forme d'ondes lumineuses, le format S/PDIF, par le biais d'un conducteur en verre.

- La diffusion audio en 5.1 canaux est possible lorsque le téléviseur est raccordé à un appareil externe doté de cette fonction audio.
- La configuration du panneau arrière de chaque système audionumérique est différente.
- Lorsque le récepteur (cinéma maison) est réglé sur "On", vous pouvez entendre du son provenant de la prise optique du téléviseur. Lorsque le téléviseur émet des signaux numériques (antenne), il transmet le son en 5.1 canaux au récepteur du cinéma maison. Lorsque la source est un composant numérique, comme un lecteur DVD, et que ce dernier est branché au téléviseur à l'aide d'un câble HDMI, seul un son deux canaux sera émis par le récepteur du cinéma maison. Pour entendre le son en 5.1 canaux, brancher la prise de sortie optique DIGITAL AUDIO OUT (OPTICAL) du lecteur DVD ou du câblesélecteur/récepteur satellite sur un amplificateur ou une chaîne de cinéma maison, et non pas sur le téléviseur.

## Branchement d'un amplificateur ou d'un système de cinéma maison à DVD

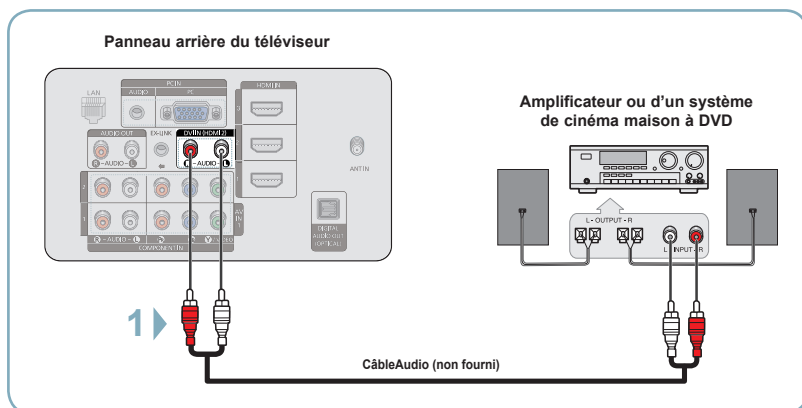

- 1** Brancher les câbles audio entre les prises de sortie AUDIO OUT [R-AUDIO-L] du téléviseur et les prises d'entrée AUDIO IN [L-AUDIO-R] de l'amplificateur ou du système de cinéma maison à DVD.

Lorsqu'un amplificateur audio est branché aux sorties AUDIO OUT [R-AUDIO-L] : Réduire le volume du téléviseur et régler ensuite le niveau de volume à l'aide du contrôle de volume de l'amplificateur.

- Chaque amplificateur/système de cinéma maison à DVD possède une configuration de panneau arrière différente.
- Lors du branchement d'un amplificateur ou système de cinéma maison à DVD, les couleurs du câble et de la borne de branchement doivent correspondre.

## Branchement d'un ordinateur

### À l'aide du câble D-Sub

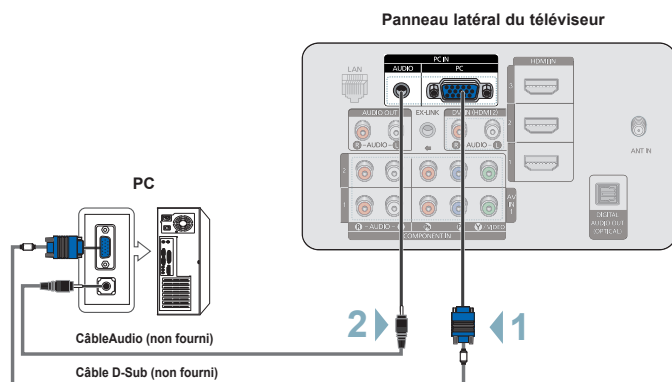

### À l'aide du câble HDMI/DVI

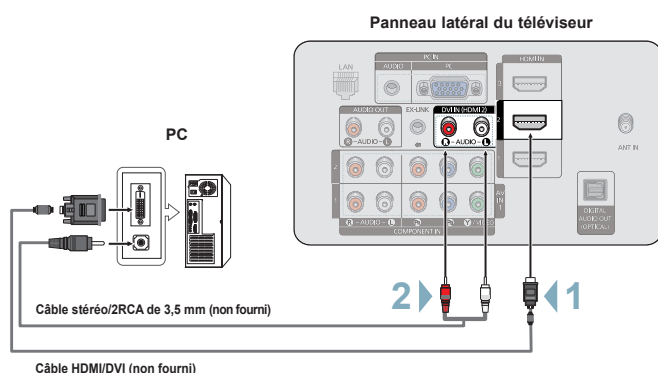

### À l'aide du câble D-Sub

- 1 Brancher un câble D-Sub entre la prise d'entrée PC IN [PC] du téléviseur et la prise de sortie PC de l'ordinateur.
- 2 Brancher un câble audio PC entre la prise d'entrée PC IN [AUDIO] du téléviseur et la prise de sortie audio de la carte son de l'ordinateur.

### À l'aide du câble HDMI/DVI

- 1 Brancher un câble HDMI/DVI entre la prise d'entrée HDMI1/DVI IN du téléviseur et la prise de sortie PC de l'ordinateur.
- 2 Brancher un câble stéréo/2RCA de 3,5 mm entre la prise d'entrée DVI IN (HDMI 2) [R-AUDIO-L] du téléviseur et la prise de sortie audio de la carte son de l'ordinateur.

- La configuration du panneau arrière de chaque ordinateur est différente.
- Lors du branchement d'un ordinateur, les couleurs du câble et de la borne de branchement doivent correspondre.
- Il faut brancher un câble HDMI/DVI dans la prise HDMI IN 2.

## Mise sous tension/hors tension du téléviseur

Appuyer sur la touche **POWER** de la télécommande.  
Il est aussi possible d'utiliser la touche **POWER** du téléviseur.

- Le téléviseur peut prendre un certain temps avant de s'allumer.

## Affichage des paramètres et menus

### Affichage des paramètres

- 1 Appuyer sur la touche **INFO** de la télécommande. Le téléviseur affiche alors le canal, le type de configuration sonore et l'état de certains paramètres du son et de l'image.

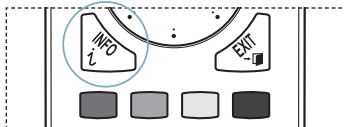
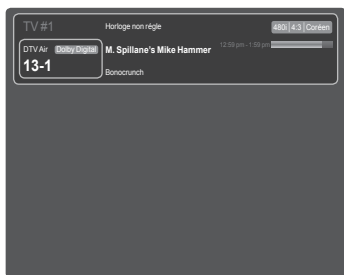

### Affichage des menus

- 1 Alors que le téléviseur est allumé, appuyer sur la touche **MENU**. Le menu principal s'affiche à l'écran. Le côté gauche du menu présente des icônes : **Image, Son, Canal, Configuration, Entrée, Application**.



- 2 Appuyer sur la touche **▲** ou **▼** pour sélectionner une des icônes. Ensuite, appuyer sur **ENTER** pour accéder au sous-menu de l'icône.

- To move to a lower menu, turn the wheel clockwise when the menu Display is on the screen. To move to a higher menu, turn the wheel counterclockwise.

- 3 Appuyer sur la touche **EXIT** pour quitter le menu.
  - Le menu à l'écran disparaît après environ une minute.

## Memorizing the Channels

Le téléviseur peut mémoriser tous les canaux captés par l'antenne ou le câble. Une fois les canaux mémorisés, la touche CH **▲** ou CH **▼** permet de les parcourir successivement, ce qui évite de syntoniser chaque canal manuellement avec les touches numériques. La mémorisation des canaux s'effectue en trois étapes : sélection de la source de diffusion, mémorisation automatique des canaux et ajout ou suppression manuelle de canaux (listes des canaux).

### Mémorisation des canaux (méthode automatique)

Pour que le téléviseur puisse mémoriser les canaux accessibles, il faut préciser la source de signal à laquelle il est raccordé (air ou câble).

- 1 Appuyer sur la touche **MENU** pour afficher le menu. Appuyer sur la touche **▲** ou **▼** pour sélectionner **Canal**, suivie de la touche **ENTER**.

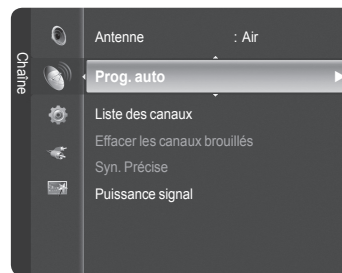

- 2 Appuyer sur la touche **▲** ou **▼** pour sélectionner **Prog. Auto**, suivie de la touche **ENTER**.

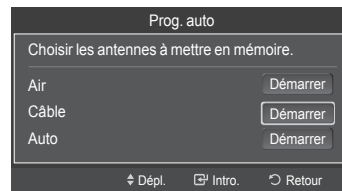

- 3 Appuyer sur la touche **▲** ou **▼** pour sélectionner le branchement d'antenne, suivie de la touche **ENTER**.

- Air: Signal d'antenne **Air**  
Câble: Signal d'antenne **Câble**.  
Auto: Signaux d'antenne de type **Air** et **Câble**.

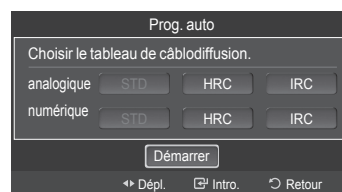

#### 4 Au moment de la sélection du système de télévision par câble :

Appuyer sur **ENTER** pour amorcer la programmation automatique.  
Appuyer sur les touches ◀ ou ▶ pour choisir la source du signal analogique appropriée **STD**, **HRC**, ou **IRC**, puis sur **ENTER**. Si le câble est numérique, sélectionner la source de signal pour une diffusion analogique et numérique.

- **STD**, **HRC** et **IRC** désignent différents systèmes de câblodistribution. Pour connaître le système utilisé dans un secteur particulier, communiquer avec le câblodistributeur. La sélection de la source de signal est maintenant terminée.

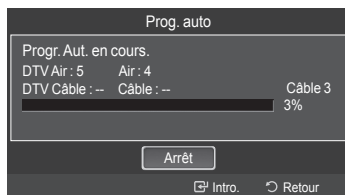

#### 5 Le téléviseur commence alors à mémoriser tous les canaux disponibles.

- Une fois tous les canaux mémorisés, le téléviseur commence à éliminer les canaux brouillés. Puis le menu Prog. auto s'affiche.
- Pour arrêter la programmation automatique, appuyer sur **ENTER**. Le message **Arrêter la programmation automatique?** s'affiche. Appuyer sur la touche ◀ ou ▶ pour sélectionner **Oui**, suivie de la touche **ENTER**.

Appuyer sur la touche **EXIT** pour quitter.



## Changement du format normal de l'image

Il est possible de choisir le type d'image qui correspond le plus à ses exigences.

- 1 Appuyer sur la touche **MENU** pour afficher le menu. Appuyer sur la touche ▲ ou ▼ pour sélectionner **Image**, puis sur **ENTER**.



- 2 Appuyer sur **ENTER** pour sélectionner **Mode**. Appuyer sur la touche ▲ ou ▼ pour choisir **Dynamique**, **Standard** ou **Film**. Appuyer sur la touche **ENTER**.

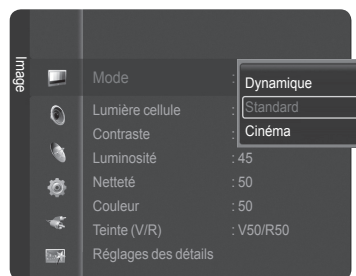

- **Dynamique** : Choisit l'image pour la haute définition dans une pièce claire.
- **Standard** : Choisit la meilleure image possible dans un environnement normal.
- **Cinéma** : Choisit la meilleure image pour regarder des films dans une pièce sombre.

- 3 Appuyer sur la touche **EXIT** pour quitter.

## Pour choisir la source

Sélectionner le téléviseur ou une autre source d'entrée externe branchée au téléviseur, comme un lecteur DVD, câblesélecteur ou récepteur. Sélectionner pour choisir la source d'entrée désirée.

- 1 Appuyer sur la touche **MENU** pour afficher le menu. Appuyer sur la touche **▲** ou **▼** pour sélectionner **Entrée**, puis sur **ENTER**.

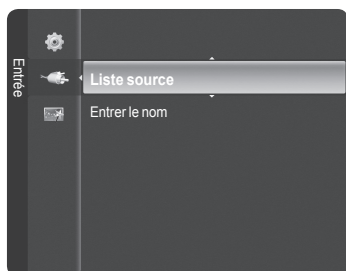

- 2 Appuyer sur **ENTER** pour sélectionner la **Liste source**. Appuyer sur la touche **▲** ou **▼** pour choisir la source du signal, puis sur **ENTER**.



- Sources de signal accessibles: **TV, AV1, AV2, S-Video, Component1, Component2, PC, HDMI1, HDMI2/DVI, HDMI3, HDMI4, USB.**
- Seuls les appareils externes branchés au téléviseur peuvent être sélectionnés. Les entrées raccordées sont surlignées et figurent au haut de la Liste source. Les entrées non raccordées figurent à la fin.

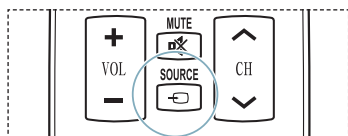

# Dépannage

Le tableau ci-dessous dresse la liste des problèmes courants et suggère des solutions.

Si aucun de ces conseils ne permet de corriger le problème, communiquer avec le centre de service Samsung le plus près.

Problème	Solution possible
Image de mauvaise qualité.	Essayer un autre canal. Réorienter l'antenne. Vérifier toutes les branchements de câbles.
Son de mauvaise qualité.	Essayer un autre canal. Réorienter l'antenne.
Pas d'image ni de son.	Essayer un autre canal. Appuyer sur la touche <b>SOURCE</b> . Vérifier si le téléviseur est branché. Vérifier les branchements de l'antenne. Vérifier que la touche <b>MUTE</b> n'est pas enfoncée.
Aucun son ou le son est trop faible au volume maximum.	En premier lieu, vérifier le volume des appareils branchés au téléviseur (récepteur numérique, lecteur DVD, câblesélecteur, magnétoscope, etc.). Régler ensuite le volume du téléviseur en conséquence.
Défilement vertical de l'image.	Vérifier toutes les branchements de câbles.
Fonctionnement anormal du téléviseur.	Débrancher le téléviseur pendant 30 secondes, le rebrancher et le rallumer.
Le téléviseur ne s'allume pas.	Vérifier que la prise murale fonctionne.
La télécommande fonctionne mal.	Remplacer les piles de la télécommande. Nettoyer l'extrémité supérieure de la télécommande (hublot de transmission). Vérifier les bornes des piles. Appuyer sur la touche <b>TV</b> pour régler la télécommande au mode TV. Vérifier s'il y a des piles dans la télécommande. Vérifier si les bornes " + " et " - " des batteries sont insérées correctement.
Problème d'écran en diffusion numérique.	Vérifier la puissance du signal numérique et l'entrée de l'antenne.
L'image est trop pâle ou trop foncée.	Régler la luminosité et le contraste. Utiliser le réglage de précision.
L'image est trop grande ou trop petite.	Redimensionner l'image.
La qualité visuelle des canaux numériques varie.	La qualité visuelle des canaux numériques peut varier selon la méthode de production d'origine (analogue ou numérique). - Si la méthode de production d'origine est numérique : Une émission de haute qualité visuelle. - Si la méthode de production d'origine est analogue : Le programme numérique affiché à l'écran est un programme analogue à l'origine, mais converti au format numérique. La qualité visuelle est de calibre SD (définition standard).
L'écran est noir et le témoin d'alimentation clignote.	Sur l'ordinateur, Sur l'ordinateur, vérifier l'alimentation et le câble de signal. Le téléviseur est en mode d'économie d'énergie. Déplacer la souris de l'ordinateur ou appuyer sur une touche du clavier.  Sur le matériel, vérifier le mode (STB, DVD, etc.), l'alimentation et le câble de signal. Le téléviseur est en mode d'économie d'énergie. Appuyer sur la touche Source du panneau ou de la télécommande. Éteindre le téléviseur et le rallumer.
Même si le téléviseur indique HD, la qualité visuelle n'est pas satisfaisante.	L'indication HD (haute définition) affichée lors d'un changement de poste ou lorsque la touche Information de la télécommande est enfoncée signifie que le canal sélectionné est un canal numérique. Si le diffuseur convertit un signal analogue au format numérique et transmet ce signal, il est possible que la qualité visuelle ne soit pas parfaite.
L'image détériorée apparaît dans un angle de l'écran.	Si la fonction <b>Numérisation seulement</b> est sélectionnée sur un appareil externe, l'image détériorée peut apparaître dans un angle de l'écran. Ce dommage est causé par les appareils externes et non par le téléviseur.
Un son étrange se fait entendre.	Cela est causé par le fonctionnement des appareils; il ne s'agit pas d'une défectuosité.
Ce panneau à plasma est constitué de sous-pixels (6.220,800), produits par une technologie évoluée.	Toutefois, il peut y avoir des pixels plus lumineux ou plus sombres à l'écran. Ces pixels n'ont aucune incidence sur le rendement du produit.
Le message "rétablit tous les paramètres aux réglages prédéfinis" s'affiche.	Ce message s'affiche lorsque vous appuyez et maintenez la touche <b>EXIT</b> enfoncée pendant un moment. Les valeurs par défaut du produit sont rétablies selon les paramètres prédéfinis à l'usine.



**Contact SAMSUNG WORLD-WIDE**

If you have any questions or comments relating to Samsung products, please contact the SAMSUNG customer care center.

**Comment contacter Samsung dans le monde**

Si vous avez des suggestions ou des questions concernant les produits Samsung, veuillez contacter le Service Consommateurs Samsung.

Country	Customer Care Center ☎	Web Site	Address
CANADA	1-800-SAMSUNG (7267864)	www.samsung.com/ca	Samsung Electronics Canada Inc., Customer Service 55 Standish Court Mississauga, Ontario L5R 4B2 Canada
			Samsung Electronique Canada Inc., Service à la Clientèle 55 Standish Court Mississauga, Ontario L5R 4B2 Canada
U.S.A	1-800-SAMSUNG (7267864)	www.samsung.com	Samsung Electronics America, Inc. 105 Challenger Road Ridgefield Park, NJ 07660-0511

