

SIEMENS



Ventilation Hood

Installation Manual

Manuel D'Installation-Hotte aspirante

Manual de Instalación-Cámara extradora

Model: LC479050UC
LC479650UC

Please read instructions before using.
Important: Save these instructions.

Merci de lire instructions avant utilisation.
Important: Conserver ces instructions.

Por favor lee los instrucciones antes del uso.
Importante: Guarda esos instrucciones.

Siemens. forward thinking >>

Table of Contents

Important Safety Instructions	1
Tools and Parts Needed	1
Parts Included	1
Installation	2
General Information	2
Unpack Hood	2
Prepare Ductwork	2
Prepare Wall	3
Attach Chimney Mounting Bracket	3
Hang the Hood	4
Connect to Ductwork	5
Connect Electric	5
Install Chimney	5
Final Steps	5

Questions?

1-888-4-SIEMENS
1-888-474-3636

www.siemens-home.com

5551 McFadden Ave.
Huntington Beach, CA 92649

We look forward to hearing from you!



Important Safety Instructions

WARNING: TO REDUCE THE RISK OF FIRE, ELECTRIC SHOCK, OR INJURY TO PERSONS, OBSERVE THE FOLLOWING:

- a) Use this unit only in the manner intended by the manufacturer. If you have questions, contact the manufacturer.
- b) Before servicing or cleaning the unit, switch power off at service panel and lock service panel. This will prevent power from being switched on accidentally. When the service panel cannot be locked, securely fasten a prominent warning device, such as a tag, to the service panel.
- c) Installation work and electrical wiring must be done by qualified person(s) in accordance with all applicable codes & standards, including fire-rated construction.
- d) Sufficient make-up air is needed for proper combustion and exhausting of gases through the flue (chimney) of fuel burning equipment to prevent back-drafting. Follow the heating equipment manufacturer's guideline and safety standards such as those published by the National Fire Protection Association (NFPA), the American Society for Heating, Refrigeration and Air Conditioning Engineers (ASHRAE), and the local code authorities.
- e) Due to the size and weight of this unit, two installers are recommended.
- f) When cutting or drilling into wall or ceiling, do not damage electrical wiring or other hidden utilities.
- g) To properly exhaust air, be sure to duct air outside. Do not vent exhaust air into spaces within walls, ceilings, attics, crawl spaces, or garages.
- h) Install this hood in accordance with all requirements specified.
- i) The hood is equipped with an internal blower. Other ventilator blowers **CANNOT** be substituted.

WARNING - TO REDUCE THE RISK OF FIRE, USE ONLY METAL DUCTWORK.

WARNING: Turn off power circuit at service panel and lock out panel before wiring this appliance.

CAUTION: This unit is approved for use with residential appliances. For general residential kitchen ventilating use only. **DO NOT** use to exhaust hazardous or explosive materials or vapors. Vent unit to the outside.

Note: The appliance referred to throughout this manual is manufactured by BSH Home Appliances Corporation.

Tools and Parts Needed

- 1) Metal Duct Cover (optional)
- 2) Transition (some installations; style varies)
- 3) Ductwork as necessary (style varies)
- 4) Duct Tape
- 5) Phillips Head Screwdriver
- 6) Drill with 1/4" bit
- 7) Tape Measure

Parts Included

- 1) Chimney sections (2)
- 2) Filters (3)
- 3) Hood
- 4) Screws, 5x60 (6)
- 5) Sheet Metal Screws, 3.9 (2)
- 6) E8 plugs (6)
- 7) Positioning Templates (2)

Installation

1) General Information

Electrical Requirement: 120V AC, 60Hz. 15A Branch Circuit.

The hood is equipped with an internal blower. It is not designed for use with a remote blower.

The hood must be ducted to the outside. It is not designed for use with a recirculation unit and/or charcoal filters.

For the most efficient air flow exhaust, use a straight duct run or as few elbows as possible.

Do not use flex ducting. Always use metal ductwork with minimum diameter of 6". A transition is necessary to connect to larger diameter ductwork or to square ductwork.

COLD WEATHER installations should have an additional backdraft damper installed to minimize backward cold air flow and a nonmetallic thermal break to minimize conduction of outside temperatures as part of the ductwork. The damper should be on the cold air side of the thermal break. The break should be as close as possible to where the ducting enters the heated portion of the house.

Always install a metal vent cover where the ductwork exits the house.

Hood installation height above cooktop is the user's preference. The lower the hood above the cooktop, the more efficient the capturing of cooking odors, grease, and smoke. This hood has been approved for installations as low as 30" and as high as 36" above the cooktop. The lower height may be inconvenient for tall people and large cooking vessels.

In addition, the chimney sections, when fully extended, measure 42 3/4" tall. In order for the upper chimney section to meet the ceiling, the highest allowable ceiling height is 9 1/2' (assumes the hood is installed 36" above the cooktop).

Make-Up Air: Local building codes may require the use of make-up air systems when using ducted ventilation systems greater than specified CFM of air movement. The specified CFM varies from locale to locale. Consult your HVAC professional for specific requirements in your area.

2) Unpack Hood

Pull hood from outer packaging. Remove and discard all packaging materials.

3) Prepare ductwork

Install one way damper as shown in Figure 1. If necessary, install transition, thermal break and additional backdraft damper.

Figure 1: Prepare Ductwork

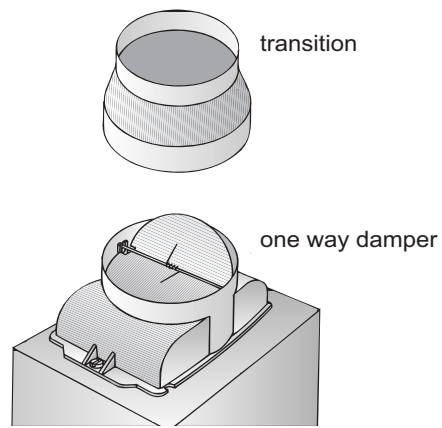

4) Prepare Wall

The hood must be mounted through the back wall. It cannot be mounted from above. See General Information, page 2, for suggestions for determining hood height.

Once the preferred height is determined, draw a line at the vertical centerline of the cooking appliance.

Use the installation template to locate and mark the screw holes.

Drill 4 pilot holes for hood screws and 2 pilot holes for chimney screws. Install plugs in screw holes so that they are flush with the wall.

Note: At least one screw must be installed through a stud.

Figure 2: Prepare Wall

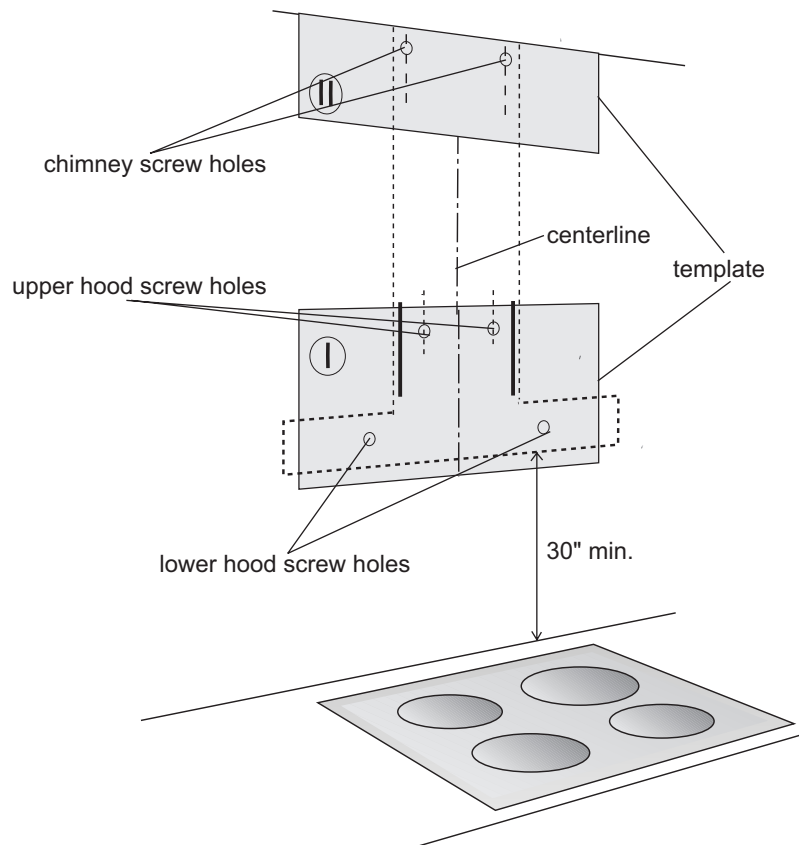

5) Attach Chimney Mounting Bracket

Install two screws in top hood screw holes. Leave a 1/4" of each screw exposed.

Attach spacers to holes on chimney mounting bracket arms, as seen in figure 2.

Attach chimney mounting bracket to wall through chimney screw holes created in previous step. Use two screws.

Figure 3: Attach Chimney Mounting Bracket

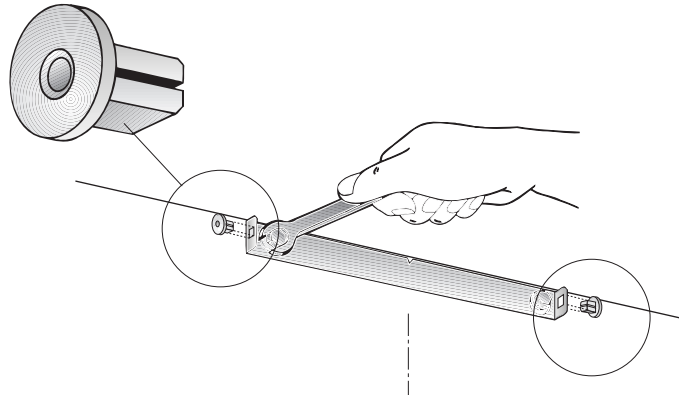

6) Hang the Hood

Place the hood by sliding the mounting holes in the top of the hood over the exposed screws.

Figure 4: Hang the Hood

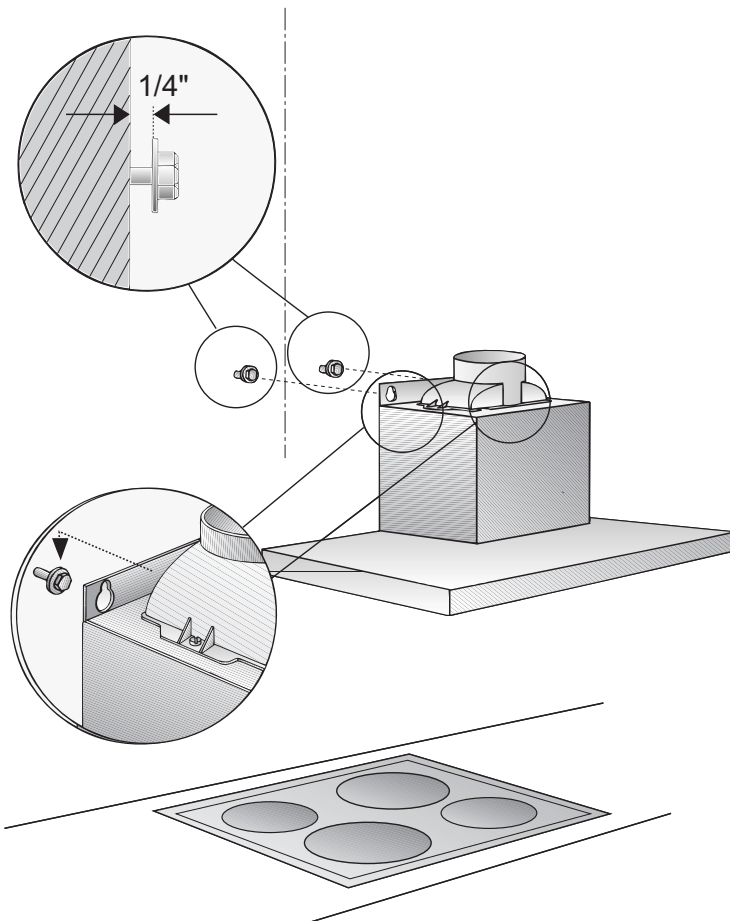

Check and adjust hood for level.

Tighten the screws.

Install two lower hood screws from underneath.

Figure 5: Tighten Screws

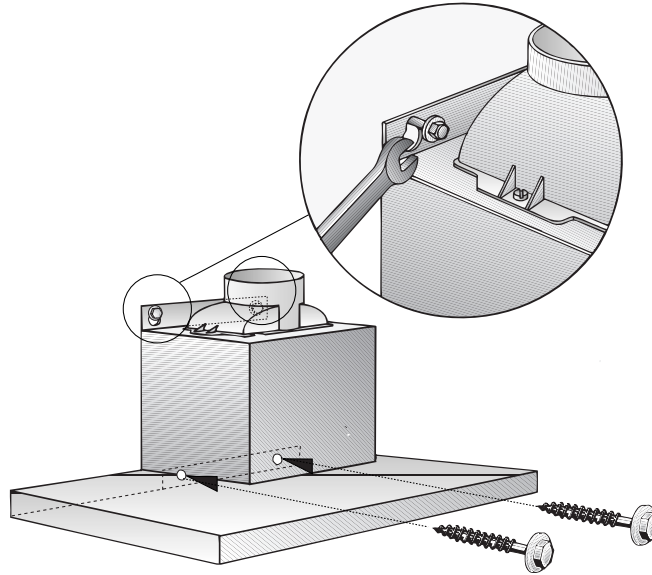

7) Connect to Ductwork

Connect hood to ductwork in house.

8) Connect Electric

Plug electrical cord into grounded outlet. Note: The hood requires a 120V AC, 60Hz., 15A Branch Circuit.

9) Install Chimney

Remove protective film from both sections of chimney.

Connect the sections, one inside the other, being sure that the vent holes in the upper section point down.

CAUTION: Be careful not to scratch chimney surface when connecting. Slide templates between the two chimney sections to protect them.

Insert bottom edge of chimney into top of hood. Slide upper section up until it is flush with the surface above. Attach to chimney mounting bracket with two sheet metal screws.

Figure 6: Install Chimney

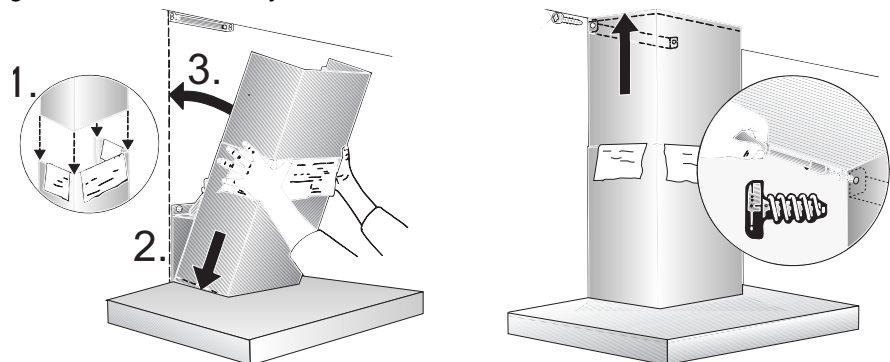

10) Final Steps

Remove templates from between chimney sections if necessary. Remove protective film from hood. Install grease filters (See Use and Care Manual).

Test the installation.

Table des matières

Instructions de sécurité importantes	1
Outils et pièces nécessaires	1
Pièces comprises.....	1
Installation.....	2
Généralités.....	2
Déballage de la hotte	2
Préparation des conduits	2
Préparation du mur	3
Installation de la fixation de cheminée	3
Suspension de la hotte	4
Connexion sur le conduit	5
Connexion électrique	5
Installation de la cheminée	5
Étapes finales	5

Questions ?

1-888-4-SIEMENS

1-888-474-3636

www.siemens-home.com

5551 McFadden Ave.
Huntington Beach, CA 92649

En espérant de vos nouvelles !

Instructions de sécurité importantes



AVERTISSEMENT : POUR RÉDUIRE LE RISQUE D'INCENDIE, CHOC ÉLECTRIQUE OU BLESSURES, OBSERVER CE QUI SUIT :

- a) Utiliser cet appareil seulement de la façon à laquelle il est destiné par le fabricant. Pour toute question, communiquer avec le fabricant.
- b) Avant le service ou de nettoyer l'appareil, mettre l'alimentation hors circuit au panneau de service et le verrouiller. Ceci empêche de mettre l'alimentation accidentellement en circuit. S'il ne peut être verrouillé, apposer une affiche avec avertissement.
- c) L'installation des conduits et le câblage électrique doivent être effectués par un technicien qualifié conformément à tous les codes et normes applicables, incluant ceux pour la construction cotée pour le feu.
- d) Suffisamment d'air est nécessaire pour une combustion appropriée et l'échappement des gaz par le tirage (cheminée) de l'équipement à combustion pour empêcher le tirage arrière. Observer les directives du fabricant de l'équipement et les normes de sécurité telles celles publiées par l'Association nationale pour la protection des incendies (NFPA), la Société américaine des ingénieurs en chauffage, climatisation et réfrigération (ASHRAE) ainsi que les codes locaux.
- e) À cause du poids et de la dimension de cet appareil, deux installateurs sont recommandés.
- f) Au moment de percer ou de couper un mur ou un plafond, ne pas endommager le câblage électrique ou autres dispositifs de service.
- g) Pour un échappement approprié de l'air, s'assurer que le conduit est dirigé vers l'extérieur. Ne pas ventiler l'air d'échappement dans des espaces dans les murs, plafonds, greniers, espaces restreints ou garages.
- h) Installer cette hotte conformément aux exigences spécifiques.
- i) La hotte est dotée d'une soufflerie interne. D'autres souffleries de ventilateur NE peuvent PAS être substituées.

AVERTISSEMENT – POUR RÉDUIRE LE RISQUE D'INCENDIE, UTILISER SEULEMENT DES CONDUITS EN MÉTAL.

AVERTISSEMENT : mettre l'alimentation hors circuit au panneau de service et le verrouiller avant d'effectuer le câblage de cet appareil.

ATTENTION : cet appareil est approuvé pour une utilisation résidentielle générale seulement. **NE PAS** utiliser pour ventiler des vapeurs ou matériaux explosifs ou hasardeux. Ventiler vers l'extérieur.

Remarque : cet appareil indiqué dans ce guide est fabriqué par BSH Home Appliances Corporation.

Outils et pièces nécessaires

Pièces comprises

- 1) Couvercle de conduit en métal (optionnel)
- 2) Transition (certaines installations ; style variant)
- 3) Conduit, au besoin (style variant)
- 4) Ruban à conduit
- 5) Tournevis à tête Phillips
- 6) Perceuse avec mèche 1/4 po
- 7) Ruban à mesurer
- 1) Sections de cheminée (2)
- 2) Filtres (3)
- 3) Hotte
- 4) Vis, 5 x 60 (6)
- 5) Vis à métal, 3.9 (2)
- 6) Ancrages E8 (6)
- 7) Gabarits d'emplacement (2)

Installation

1 Généralités

Exigences électrique : 120 V, c.a., 60 Hz, circuit terminal 15 A.

Cette hotte est doté d'une soufflerie interne et n'est pas conçue pour une utilisation avec une soufflerie à distance.

La hotte doit être ventilée vers l'extérieur. Elle n'est pas conçue pour une utilisation avec un appareil de recirculation et/ou avec filtres au charbon.

Pour un échappement d'air efficace, utiliser un chemin de conduit droit ou le moins de coudes possible.

Ne pas utiliser de conduit flexible. Toujours utiliser des conduits en métal avec un diamètre minimum de 6 po. Une transition est nécessaire pour brancher à un conduit de diamètre plus grand ou carré.

Les installations dans des endroits où il fait FROID doivent avoir un registre de refoulement additionnel afin de minimiser le refoulement d'air froid et une résistance thermique non métallique pour minimiser la conduction des températures extérieures. Le registre doit être placé du côté de l'air froid de la résistance thermique. La résistance doit être aussi près que possible de l'entrée du conduit dans la portion chauffée de la maison.

Toujours installer un couvercle d'évent en métal où le conduit sort de la maison.

La hauteur d'installation de la hotte au-dessus de la surface de cuisson est selon la préférence de l'utilisateur. Plus la hotte est basse, plus elle est efficace à capter les odeurs de cuisson, la graisse et la fumée. Cette hotte est approuvée pour les installations de 30 à 36 po au-dessus de la surface de cuisson. Une hauteur plus basse peut causer un inconfort aux personnes plus grandes et aux grandes casseroles.

De plus, les sections de cheminée, lorsque pleine grandeur, mesurent 42 3/4 po de haut. Afin que la section supérieure de la cheminée rencontre le plafond, la plus haute hauteur possible du plafond est de 9 1/2 pi (en supposant que la hotte est installée à 36 po de la surface de cuisson).

Air d'appoint. Les codes de construction locaux peuvent exiger l'utilisation d'un système d'air d'appoint en utilisant un système de ventilation à conduit plus grand que le pi^3/min de mouvement d'air spécifié. Le nombre de pied cube par minute varie selon les codes locaux. Consulter un professionnel HVAC pour les exigences spécifiques dans la région.

2) Déballage de la hotte

Retirer la hotte de l'emballage extérieur. Retirer et jeter tout matériel d'emballage.

3) Préparation du conduit

Installer un registre une façon comme à la figure 1. Au besoin, installer la transition, la résistance thermique et le registre de refoulement additionnel.

Figure 1: préparation de conduit

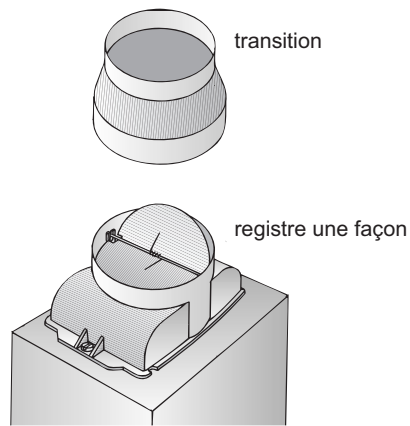

4) Préparation du mur

La hotte doit être installée par le mur arrière. Elle ne peut être installée par le dessus. Voir les généralités à la page 2 pour des suggestions afin de déterminer la hauteur de la hotte.

Une fois la hauteur désirée déterminée, tracer une ligne à la ligne centrale verticale de l'appareil de cuisson.

Utiliser le gabarit d'installation pour situer et marquer les trous de vis.

Percer 4 trous pour les vis de hotte et 2 trous pour les vis de cheminée. Installer les ancrages dans les trous de vis afin qu'ils soient à égalité du mur.

Remarque : au moins une vis doit être installée dans un montant.

Figure 2 : préparation du mur

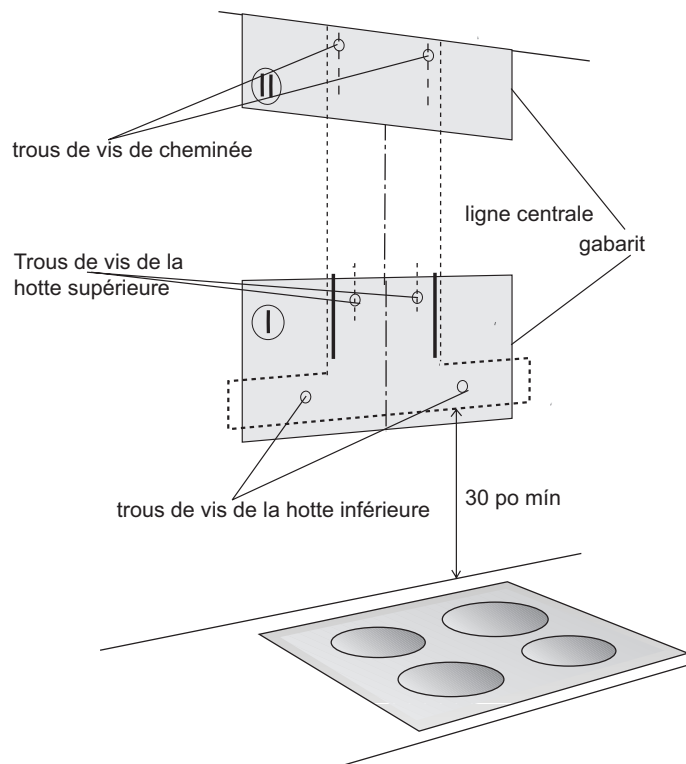

Installer deux vis dans les trous de vis de hotte supérieure. Laisser 1/4 po de la vis exposé.

5) Installation de la fixation de cheminée

Fixer des entretoises aux trous sur les brans de fixation de la cheminée, comme à la figure 2.

Installer la fixation de cheminée au mur à l'aide des trous de vis de cheminée percés à l'étape précédente. Utiliser deux vis.

Figure 3 : installation de la fixation de cheminée

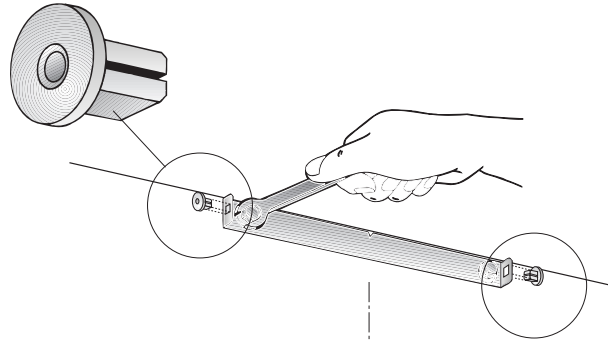

6) Suspension de la hotte

Placer la hotte en faisant glisser les trous de fixation au haut de la hotte sur les vis exposées.

Figure 4 : suspension de la hotte

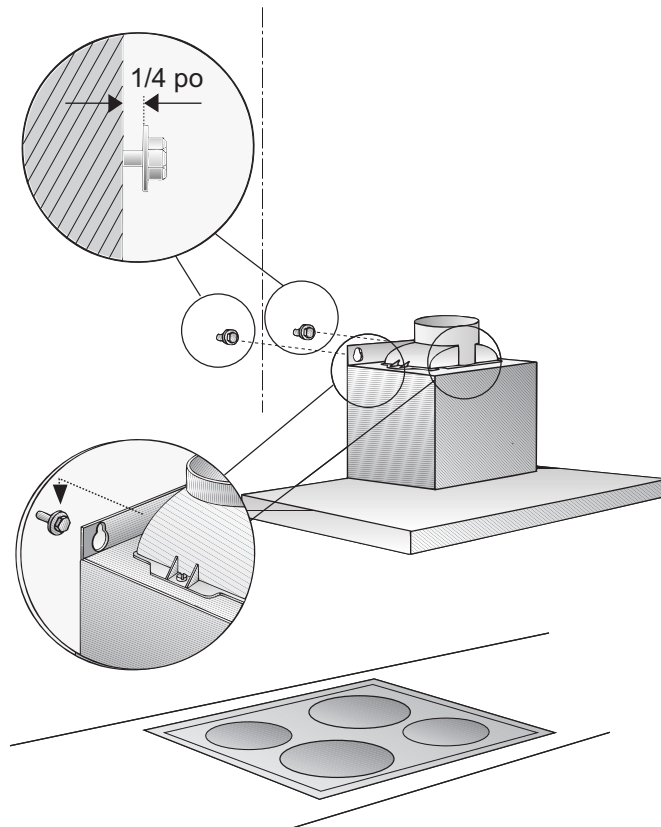

Vérifier et mettre la hotte de niveau.

Serrer les vis.

Installer les deux vis de hotte inférieure par le dessous.

Figure 5 : serrer les vis

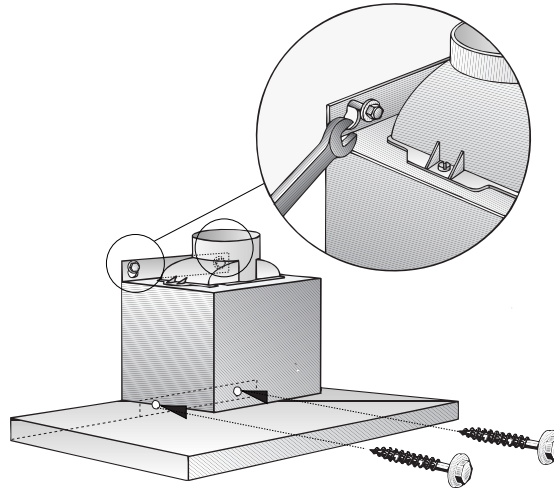

7) Connexion de conduit

Joindre la hotte au conduit de la résidence.

8) Connexion électrique

Brancher le cordon électrique sur une prise mise à la terre. Remarque : la hotte requiert une alimentation de 120 V, c.a., 60 Hz, circuit terminal 15 A.

9) Installation de la cheminée

Retirer la pellicule protectrice des deux sections de la cheminée.

Joindre les sections, une à l'intérieur de l'autre, en s'assurant que les trous d'évent de la section supérieure soient dirigés vers le bas.

ATTENTION : prendre soin à ne pas égratigner la surface de la cheminée au moment de joindre. Insérer les gabarits entre les deux sections pour les protéger.

Insérer le bord inférieur de la cheminée dans le haut de la hotte. Faire glisser la section supérieure vers le haut jusqu'à ce qu'elle soit égale avec la surface au-dessus. Fixer aux fixations de la cheminée avec les deux vis à métal.

Figure 6 : installation de la cheminée

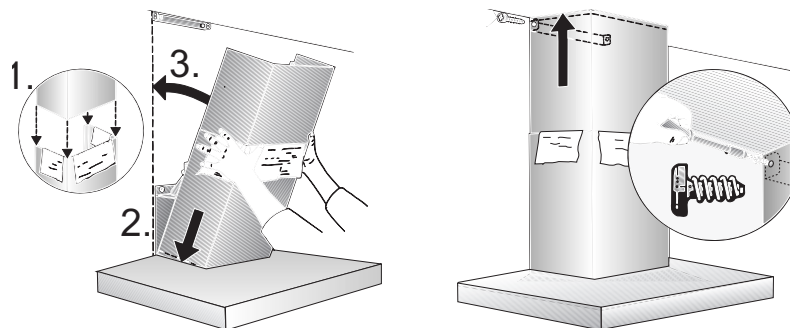

10) Étapes finales

Retirer les gabarits entre les sections de cheminée, au besoin. Retirer la pellicule protectrice de la hotte. Installer les filtres à graisse (voir le guide d'utilisation et d'entretien).

Vérifier l'installation

Contenido

Instrucciones Importantes de Seguridad	1
Herramientas y partes que se necesitan	1
Partes que se incluyen	1
Instalación	2
Información general	2
Desempacar la campana	2
Preparar los ductos	2
Preparar la pared	3
Fijar el soporte de montaje del tiro	3
Colgar la campana	4
Conectarla al ducto	5
Conexión eléctrica	5
Instalar el tiro	5
Pasos finales	5

¿Preguntas?

1-888-4-SIEMENS

1-888-474-3636

www.siemens-home.com

5551 McFadden Ave.
Huntington Beach, CA 92649

¡Estamos a sus órdenes para atenderlo!



Instrucciones Importantes de Seguridad

ADVERTENCIA - PARA REDUCIR EL RIESGO DE UN FUEGO, UNA DESCARGA ELÉCTRICA O SUFRIR LESIONES:, OBSERVE LO SIGUIENTE:

- a) Use este aparato sólo para el uso intencionado por el fabricante. Si tiene alguna pregunta, contacte al fabricante.
- b) Antes de instalar, dar servicio o limpiar la unidad, apague la corriente en el panel de servicio y bloquee el panel de servicio. Esto evitará que se prenda la corriente accidentalmente. Cuando no se puede bloquear el panel de servicio, coloque un dispositivo de advertencia bien visible, tal como un letrero al panel de servicio.
- c) Un técnico calificado debe realizar los trabajos de instalación y conexión eléctrica de acuerdo con todos los códigos y normas aplicables, incluyendo los de construcción.
- d) Se necesita suficiente aire para una combustión apropiada y el escape de los gases a través del tiro (chimenea) del equipo quemador de combustible para evitar una contracorriente. Siga los lineamientos del fabricante del equipo y los estándares de seguridad publicados por la Asociación Nacional de Protección contra Fuegos (NFPA), y la Sociedad Americana para Ingenieros de Calefacción, Refrigeración y Aire Acondicionado (ASHRAE), y las autoridades locales.
- e) Debido al tamaño y peso de esta unidad, recomendamos usar dos instaladores..
- f) Tenga cuidado de no dañar las conexiones eléctricas u otras líneas ocultas cuando corta o perfora la pared o el techo.
- g) Para extraer el aire correctamente, asegúrese de sacar el aire hacia afuera. No extraiga el aire a espacios dentro de paredes, techos, áticos, espacios muy limitados o garajes.
- h) Instale esta campana de acuerdo con todos los requerimientos especificados.
- i) La campana viene equipada con un ventilador interno. NO SE PUEDEN sustituir otros ventiladores.

ADVERTENCIA - UTILICE SOLAMENTE DUCTOS DE METAL PARA REDUCIR EL RIESGO DE UN FUEGO.

ADVERTENCIA: Apague la corriente en el panel de servicio y bloquee el panel de servicio antes de conectar los cables de este aparato.

PRECAUCIÓN: Esta unidad está aprobada para uso con aparatos electrodomésticos. Solamente para uso de ventilación de cocinas residenciales. **NO** se debe usar para extraer vapores o materiales peligrosos o explosivos. Ventile la unidad hacia el exterior.

Nota: El aparato a que se refiere este manual ha sido fabricado por BSH Home Appliances Corporation.

Herramientas y partes que se necesitan

- 1) Tapa del ducto de metal (opcional)
- 2) Transición (algunas instalaciones, el estilo varía)
- 3) Ductos según sea necesario (el estilo varía)
- 4) Cinta para ductos
- 5) Destornillador de cabeza Phillips (de cruz)
- 6) Taladro con broca de 1/4"
- 7) Cinta de medir

Partes que se incluyen

- 1) Secciones del tiro (2)
- 2) Filtros (3)
- 3) Campana
- 4) Tornillos, 5x60 (6)
- 5) Tornillos autorroscables, 3.9 (2)
- 6) Tapones E8 (6)
- 7) Plantillas de posicionamiento (2)

Instalación

1) Información general

Requerimientos eléctricos: 120V AC, 60Hz. 15A circuito derivado.

La campana viene equipada con un ventilador interno. No está diseñada para usarse con un ventilador externo.

Se debe ventilar la campana hacia el exterior. No está diseñada para el uso con una unidad de recirculación y/o filtros de carbón.

Para extraer el flujo de aire de modo más eficiente, utilice un tramo recto del ducto o la menor cantidad posible de codos.

No use ductos flexibles. Siempre use ductos de metal con un diámetro mínimo de 6". Se necesita una transición para conectar un ducto con mayor diámetro a un ducto cuadrado.

Las instalaciones para CLIMA FRÍO deben tener instalado un amortiguador adicional de contracorriente para minimizar el flujo de aire frío hacia atrás y un sensor térmico no metálico para minimizar la conducción de la temperatura exterior como parte del ducto. El amortiguador debe estar en el lado del aire frío del interruptor térmico. El sensor debe estar lo más cerca posible de donde el ducto entra en la parte caliente de la casa.

Siempre instale una tapa metálica de ventilación donde el ducto sale de la casa.

La altura de instalación de la campana arriba de la parrilla es la preferencia del usuario. Entre más baja queda la campana arriba de la parrilla, con mayor eficiencia capta los malos olores de la cocina, la grasa y el humo. Esta campana ha sido aprobada para instalaciones tan bajas como 30" (76.2 cm) y tan altas como 36" (91.5 cm) arriba de la parrilla. La altura más baja puede ser inconveniente para genta alta y grandes ollas o recipientes.

Además, las secciones del tiro, cuando están totalmente extendidas, miden 42 3/4" (108.6 cm) de altura. Con tal que la sección superior del tiro alcance el techo, la máxima altura permitida del techo es 9 1/2' (290 cm) (suponiendo que se instala la campana a una altura de 36" (91.5 cm) arriba de la parrilla).

Aire necesario: Los códigos locales de construcción pueden requerir el uso de sistemas de aire de compensación cuando se usan sistemas de ventilación con ductos que son mayores que los CFM especificados del flujo de aire. El CFM varía de un lugar a otro. Consulte a su especialista HVAC para averiguar los requerimientos específicos en su área.

2) Desempacar la campana

Saque la campana del embalaje exterior. Quite y deseche todos los materiales del embalaje.

3) Preparar los ductos

Instale el amortiguador sin retorno como se muestra en la Figura 1. Si es necesario, instale la transición, un sensor térmico y un amortiguador adicional de contracorriente.

Figura 1: Preparar los ductos

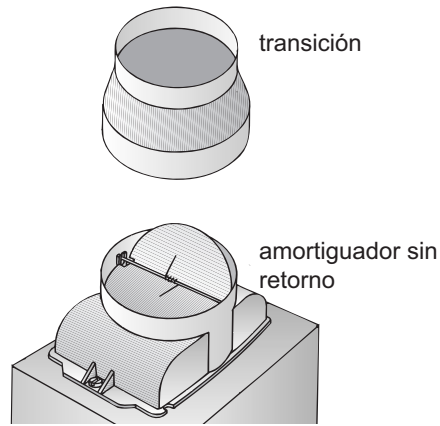

4) Preparar la pared

Se debe montar la campana a través de la pared trasera. No se puede montar desde arriba. Vea la información general en la página 2 para sugerencias de cómo determinar la altura de la campana.

Una vez que se haya determinado la altura preferida, se dibuja una línea en la línea central vertical del aparato para cocinar.

Use la plantilla de instalación para localizar y marcar los orificios de los tornillos.

Perfore 4 orificios guía para los tornillos de la campana y 2 orificios guía para los tornillos del tiro. Instale los tapones en los orificios para quedar al ras con la pared.

Nota: Se debe instalar al menos un tornillo a través de un perno sin cabeza.

Figura 2: Preparar la pared

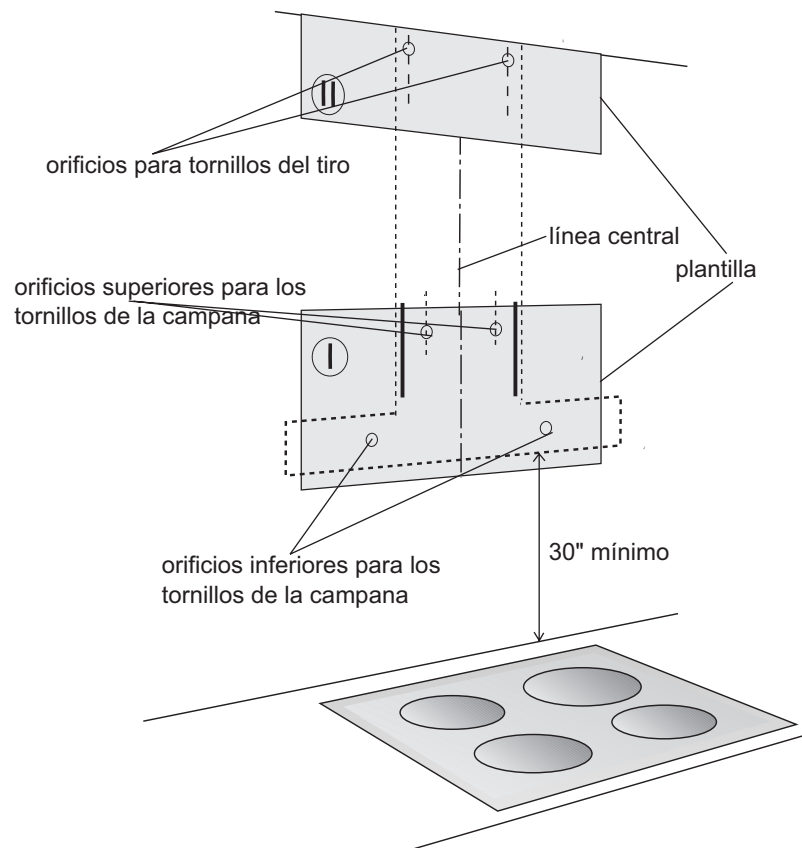

Instale 2 tornillos en los orificios superiores. Deje 1/4" de cada tornillo expuesto.

5) Fijar el soporte de montaje del tiro

Instale los espaciadores a los orificios en los brazos del soporte de montaje del tiro como se muestra en la figura 2.

Instale el soporte de montaje del tiro a la pared a través de los orificios de los tornillos del tiro que se hicieron en el paso anterior. Utilice dos tornillos.

Figura 3: Fijar el soporte de montaje del tiro

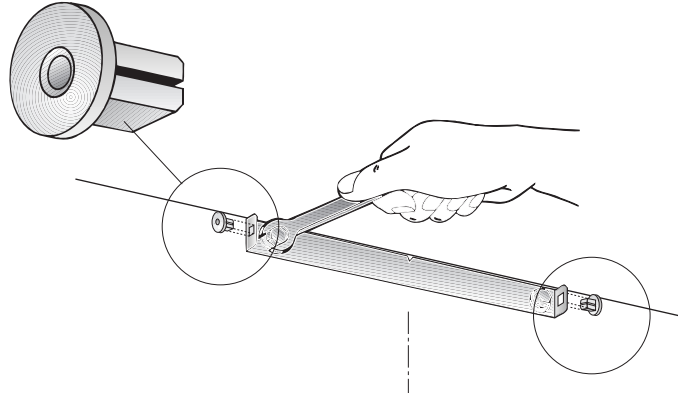

6) Colgar la campana

Coloque la campana deslizando los orificios de montaje en la parte superior de la campana encima de los tornillos expuestos.

Figura 4: Colgar la campana

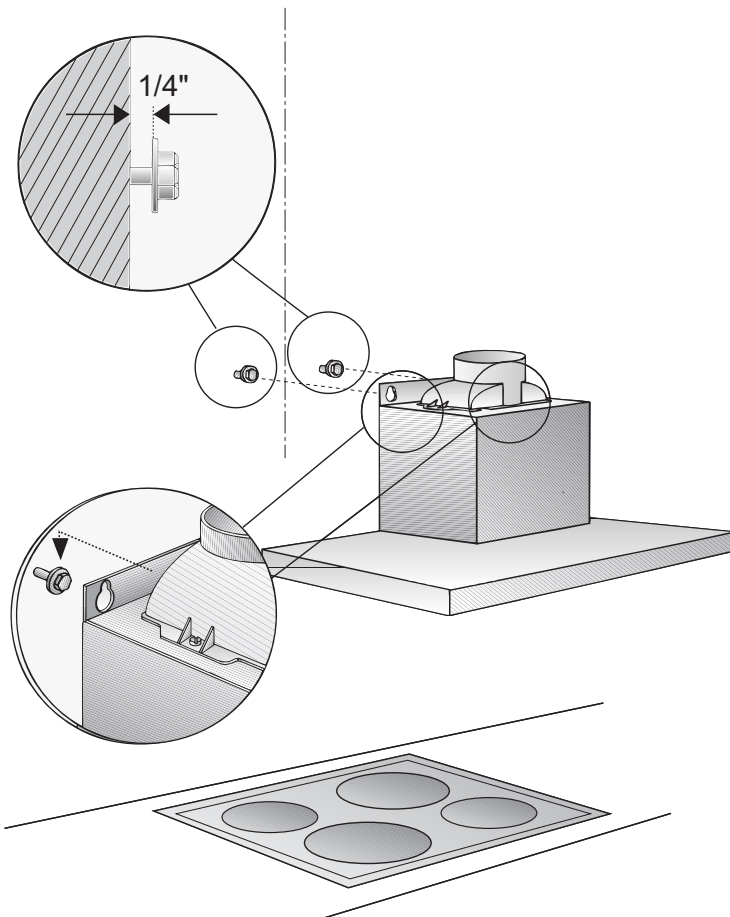

Revise y ajuste la campana hasta que esté nivelada.

Apriete los tornillos.

Instale dos tornillos inferiores de la campana desde abajo.

Figura 5: Apretar los tornillos

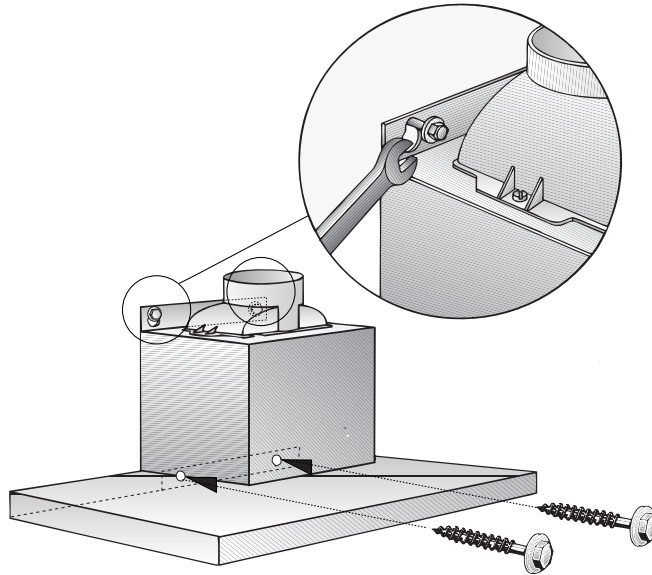

7) Conectarla al ducto

Conecte la campana al ducto en la casa.

8) Conexión eléctrica

Enchufe el cable de alimentación a una tomacorriente aterrizada. Nota: La campana requiere de una alimentación eléctrica de 120V AC, 60Hz., 15A circuito derivado.

9) Instalar el tiro

Quite la película de protección de ambas secciones del tiro.

Conecte las secciones, una adentro de la otra, asegurándose que los orificios de ventilación en la sección superior apunten hacia abajo.

PRECAUCIÓN: Tenga cuidado para no rayar la superficie del tiro durante la conexión. Deslice las plantillas entre las dos secciones del tiro para protegerlas.

Inserte el borde inferior del tiro a la parte superior de la campana. Deslice la sección superior hacia arriba hasta que quede al ras con la superficie de arriba. Fije el soporte de montaje del tiro con dos tornillos autorroscables.

Figura 6: Instalar el tiro

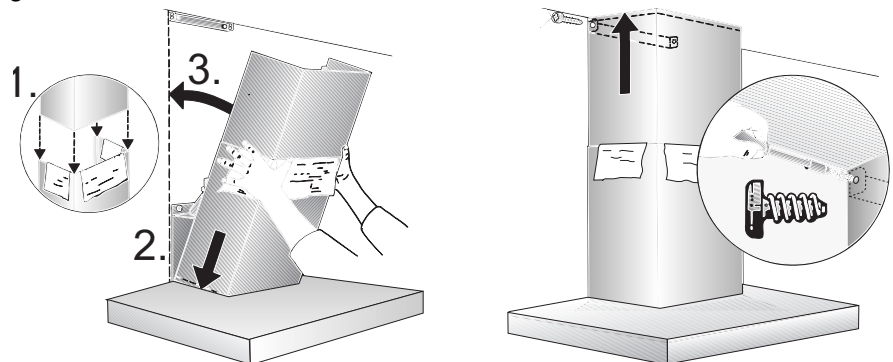

10) Pasos finales

Quite las plantillas de entre las secciones del tiro si es necesario. Quite la película de protección de la campana. Instale los filtros de grasa (Vea el manual de uso y cuidado).

Compruebe la instalación.

SIEMENS

5551 McFadden Avenue, Huntington Beach, CA 92649 • 888-4-SIEMENS (474-3636) • www.siemens-home.com
10016 Rev A • 10/07 © BSH Home Appliances Corporation 2007 • Litho U.S.A.

9000 079 107
Printed in Germany 1007 Es.